

*Espresso* • NÁVOD K OBSLUZE **CZ** 7-19

*Espresso* • NÁVOD NA OBSLUHU **SK** 20-32

*Espresso* • USER MANUAL **GB** 33-45

*Espresso* • HASZNÁLATI ÚTMUTATÓ **H** 46-57

*Espresso* • INSTRUKCJA OBSŁUGI **PL** 58-71

*Kaffeevollautomat* • BEDIENUNGSANLEITUNG **D** 72-85

# NERO



23/10/2020

*eta*

1

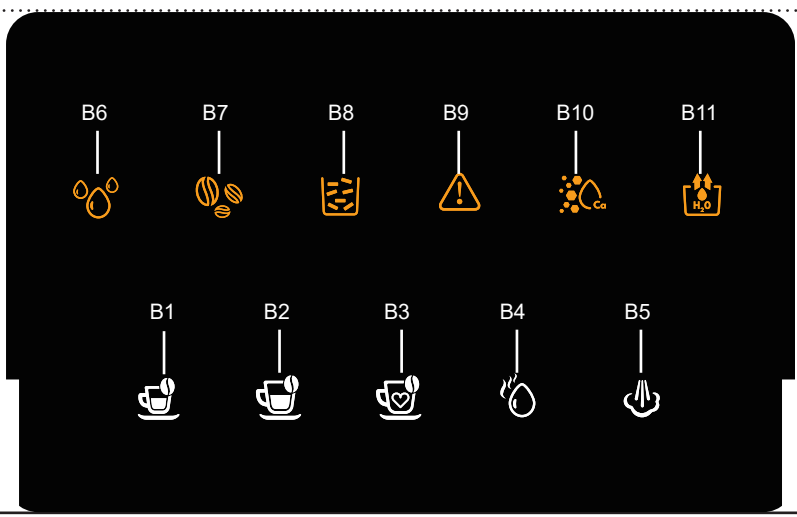
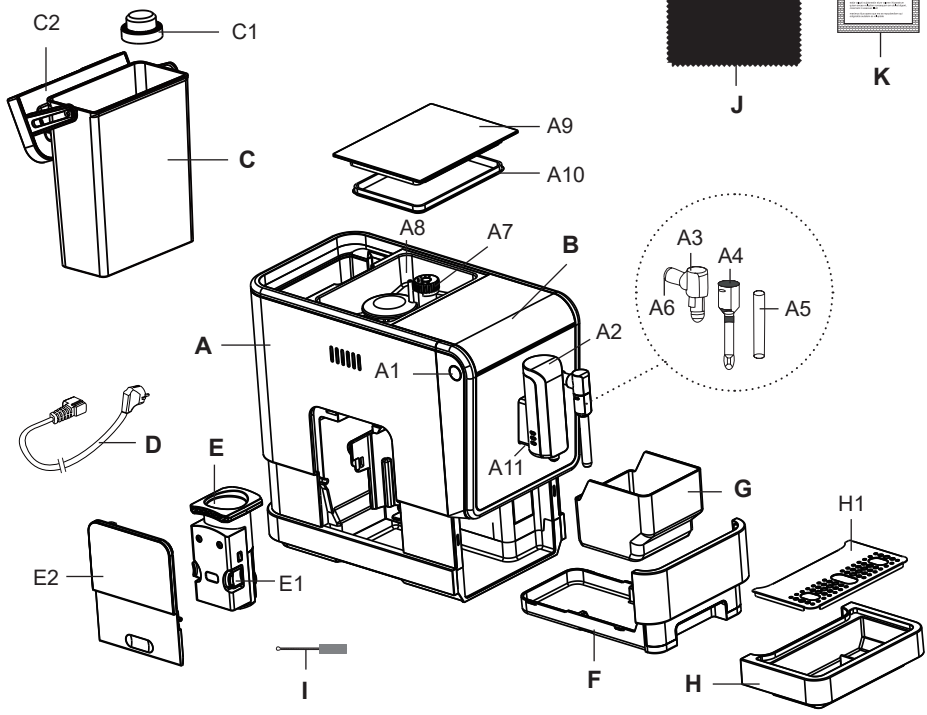

2

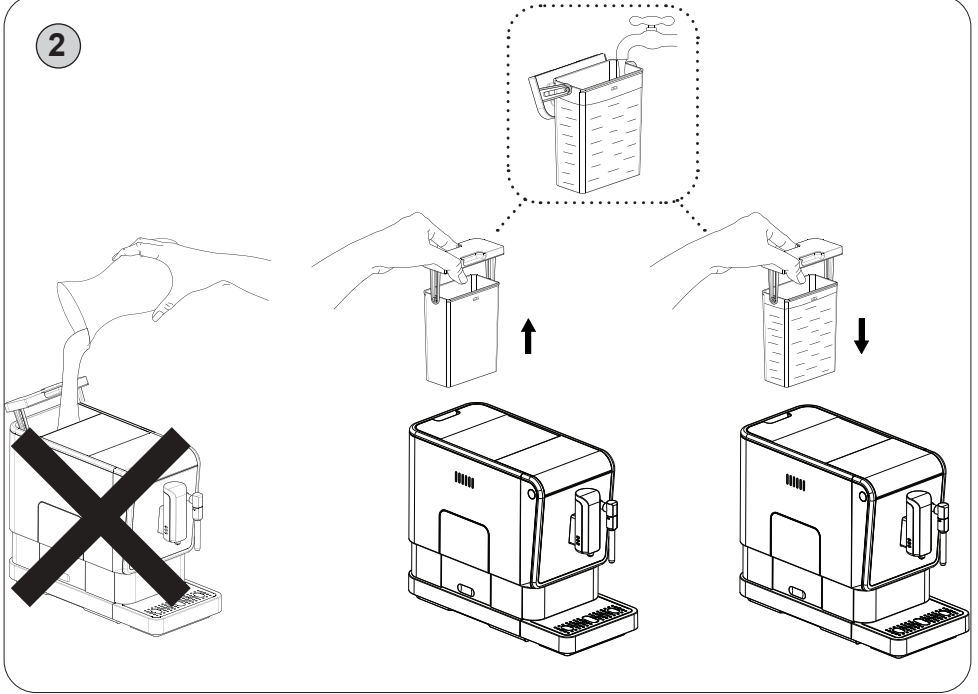

3

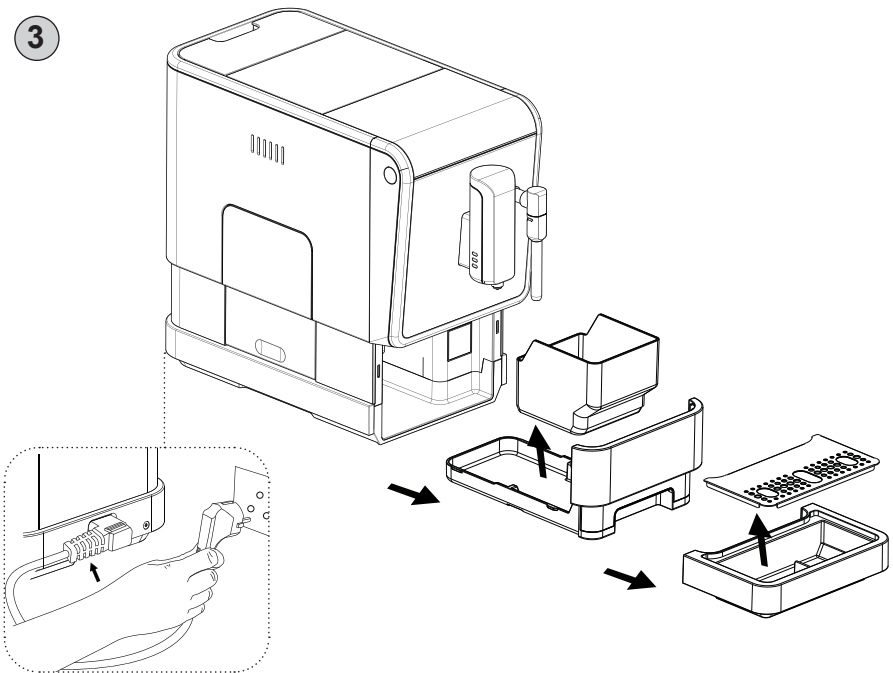

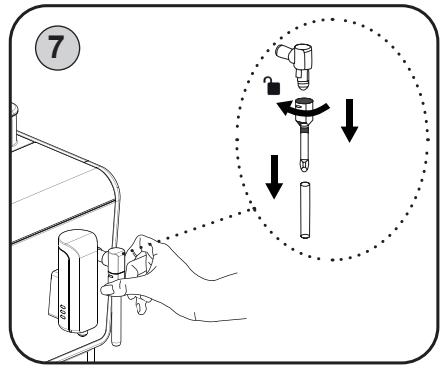
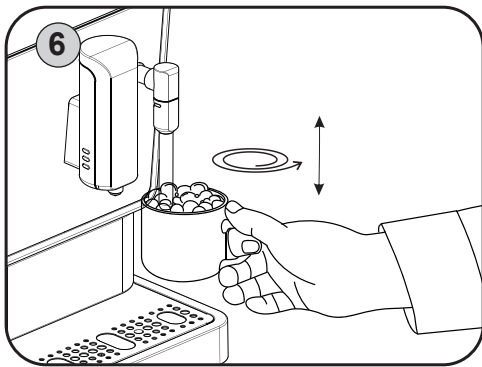
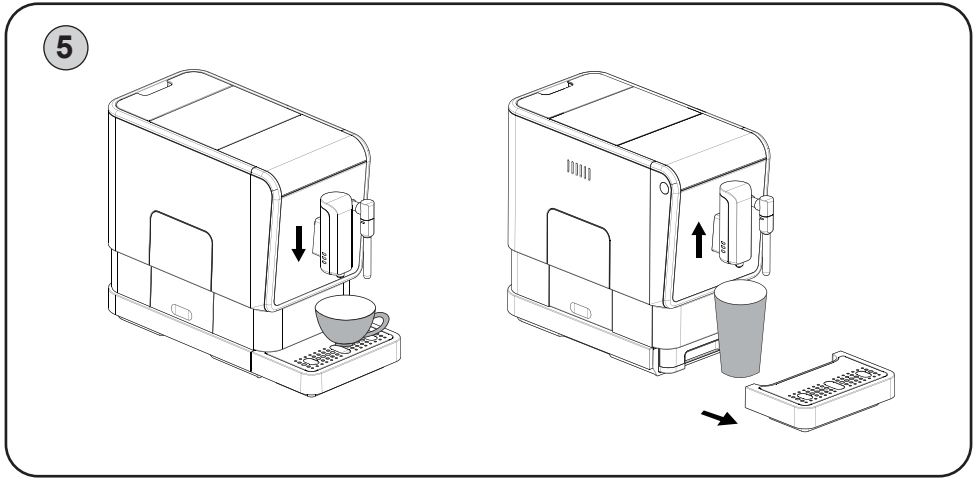
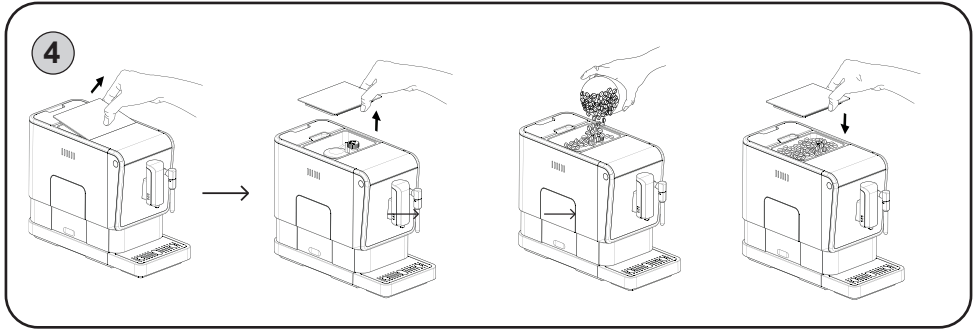

8

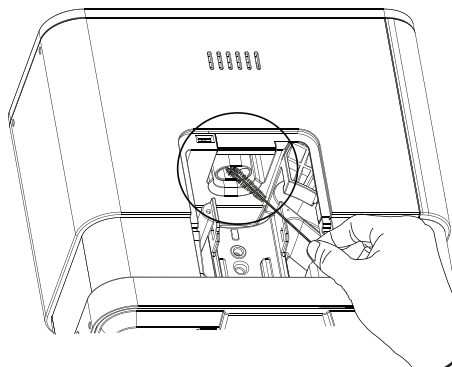
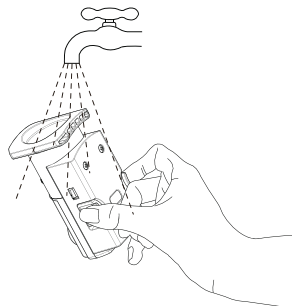
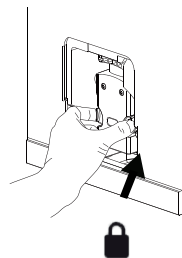
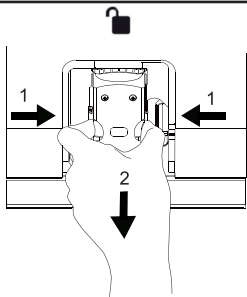
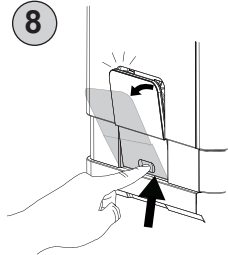

<b>CZ</b>	I. BEZPEČNOSTNÍ UPOZORNĚNÍ	7
	II. POPIS SPOTŘEBIČE	10
	III. POKYNY K OBSLUZE	10
	IV. ÚDRŽBA	15
	V. ODSTRAŇOVÁNÍ POTÍŽÍ	18
	VI. EKOLOGIE	19
	VII. TECHNICKÁ DATA	19
<b>SK</b>	I. BEZPEČNOSTNÉ UPOZORNENIA	20
	II. OPIS SPOTREBIČA	23
	III. POKYNY NA OBSLUHU	23
	IV. ÚDRŽBA	28
	V. ODSTRAŇOVANIE ŤAŽKOSTÍ	30
	VI. EKOLÓGIA	31
	VII. TECHNICKÉ ÚDAJE	32
<b>GB</b>	I. SAFETY WARNING	33
	II. DESCRIPTION OF THE APPLIANCE	36
	III. INSTRUCTIONS FOR USE	36
	IV. MAINTENANCE	41
	V. TROUBLESHOOTING	44
	VI. ENVIRONMENT	45
	VII. TECHNICAL DATA	45
<b>HU</b>	I. BIZTONSÁGI RENDELKEZÉSEK	46
	II. A KÉSZÜLÉK LEÍRÁSA	49
	III. HASZNÁLATI UTASÍTÁSOK	49
	IV. KARBANTARTÁS	54
	V. HIBAE LHÁRÍTÁS	56
	VI. ÖKOLÓGIA	57
	VII. MŰSZAKI ADATOK	57
<b>PL</b>	I. OSTRZEŻENIA DOTYCZĄCE BEZPIECZEŃSTWA	58
	II. OPIS URZĄDZENIA	61
	III. INSTRUKCJE OBSŁUGI	61
	IV. KONSERWACJA	66
	V. USUWANIE PROBLEMÓW	69
	VI. EKOLOGIA	70
	VII. DANE TECHNICZNE	70
<b>D</b>	I. SICHERHEITSHINWEISE	72
	II. BESCHREIBUNG DES GERÄTS (Abb. 1)	75
	III. VORBEREITUNG ZUM GEBRAUCH	75
	IV. WARTUNG	80
	V. BESEITIGUNG VON PROBLEMEN	83
	VI. UMWELTSCHUTZ	84
	VII. TECHNISCHE DATEN	85

Espresso

eta 5180

NERO

## NÁVOD K OBSLUZE

Vážený zákazníku, děkujeme Vám za zakoupení našeho produktu. Tento návod spolu se záručním listem, pokladním dokladem a podle možností i s obalem a vnitřním obsahem obalu dobře uschovejte.



## I. BEZPEČNOSTNÍ UPOZORNĚNÍ

## OBEČNÁ USTANOVENÍ:

- Před prvním uvedením do provozu si pečlivě přečtěte návod k obsluze, prohlédněte vyobrazení a návod si uschovejte pro budoucí použití. Instrukce v návodu považujte za součást spotřebiče a postupte je jakémukoliv dalšímu uživateli spotřebiče.
- Zkontrolujte, zda údaj na typovém štítku odpovídá napětí ve Vaší elektrické zásuvce. Vidlici napájecího přívodu je nutné připojit pouze do zásuvky elektrické instalace, která odpovídá příslušným normám.
- Tento spotřebič nesmějí používat děti. Udržujte spotřebič a jeho přívod mimo dosah dětí.
- Spotřebič mohou používat osoby se sníženými fyzickými, smyslovými či mentálními schopnostmi nebo nedostatkem zkušeností a znalostí, pokud jsou pod dozorem nebo byly poučeny o používání spotřebiče bezpečným způsobem a rozumí případným nebezpečím.
- Děti si se spotřebičem nesmějí hrát.
- Před výměnou příslušenství nebo přístupných částí, které se při používání pohybují, před montáží a demontáží, před plněním nádržky na vodu, před vysypáním kávové sedliny, před čištěním nebo údržbou, před přemístěním, pokud ho necháváte bez dozoru nebo po ukončení práce, spotřebič vypněte a odpojte od el. sítě vytažením vidlice napájecího přívodu z el. zásuvky!
- Před odnímáním přístupných částí, před údržbou a manipulací nechejte spotřebič a všechny jeho části nejprve vychladnout.
- **POZOR:** Spotřebič není určen pro činnost prostřednictvím vnějšího časového spínače, dálkového ovládání nebo jakékoli jiné součásti, která spíná spotřebič automaticky, protože existuje nebezpečí vzniku požáru, pokud by byl spotřebič zakryt nebo nesprávně umístěn v okamžiku uvedené spotřebiče do činnosti.
- **UPOZORNĚNÍ** – Některé části tohoto výrobku se mohou stát velmi horkými a způsobit popálení. Spotřebič produkuje během provozu **horkou vodu a horkou páru** pod tlakem. Zvláštní pozornost musí být věnována přítomnosti dětí a hendikepovaných lidí.
- **Spotřebič ani jeho kabel nikdy neponořujte do vody (ani částečně). Zároveň zabraňte jejich polití.**
- Spařovací jednotka je během přípravy kávy horká. Spařovací jednotku z kávovaru během používání ani krátce po něm neodnímejte.

- **POZOR, HORKÁ PÁRA** – při používání parní trysky dbejte zvýšené opatrnosti a nedotýkejte se jí, dokud nezchladne. Buďte si vědomi toho, že při použití může krátce vytrysknout horká voda. Nedotýkejte se při používání kovové části trysky, pro nastavování používejte pouze odpovídající plastovou část krytky parní trysky **A4**.
- Z hygienických důvodů parní trysku po každém použití a po jejího vychladnutí vyčistěte. Poté sejměte vnější část (trubičku) a opláchněte ji vlažnou vodou.
- Je-li spotřebič v činnosti, zabraňte v kontaktu s ním domácím zvířatům, rostlinám a hmyzu.
- **Vidlici napájecího přívodu nezasunujte do el. zásuvky a nevytahujte z el. zásuvky mokřma rukama a taháním za napájecí přívod!**
- Při manipulaci postupujte tak, aby nedošlo k poranění (např. **vroucí vodou, párou**).
- Spotřebič nepřenášejte pokud je v nádržce voda! Hrozí rozlítí vody do vnitřních součástí.
- Spotřebič připojený k el. síti nenechávejte bez dozoru a kontrolujte ho po celou dobu přípravy espressa!
- Spotřebič používejte pouze, pokud jsou všechny jeho části (krom odkapávací misky **H**) řádně uchyceny (spařovací jednotka **E**, nádobka na kávovou sedlinu **G** atd.).
- Spotřebič a jeho příslušenství pravidelně čistěte! Postupujte dle kap. **IV. ÚDRŽBA**. Misku na zbytkovou vodu **F**, odkapávací misku **H** i nádobku na kávovou sedlinu **G** pravidelně vyprazdňujte!
- Spotřebič přenášejte pouze uchopením za vnější plášť.
- Spotřebiči ponechtejte ze všech stran alespoň 15 cm volný prostor pro zajištění řádné cirkulace vzduchu.
- Odkapávací miska **H** a kryt spařovací jednotky **E2** obsahuje vsazené magnety. Pokud by se nějaký z nich uvolnil, uchovávejte je mimo dosah dětí a nesvéprávných osob. Pokud by došlo ke spolknutí či vdechnutí magnetů, okamžitě vyhledejte lékařskou pomoc.
- Karty s magnetickým proužkem, magnetická paměťová média a jiné přístroje, které by mohly být ovlivněny magnetickým polem, držte v bezpečné vzdálenosti od spotřebiče (především od částí **H** a **E2**).
- Nevystavujte spotřebič teplotě nižší 4 °C, zamrznutí zbytkové vody ve vnitřních součástech by mohlo zapříčinit poškození spotřebiče.
- Na spotřebič (především na jeho vrchní část) nepokládejte žádné předměty, ani hrníčky.
- Tento spotřebič včetně jeho příslušenství používejte pouze pro účel, pro který je určen tak, jak je popsáno v tomto návodu. Spotřebič nikdy nepoužívejte pro žádný jiný účel.
- Případné texty v cizím jazyce a obrázky uvedené na obalech, nebo výrobku, jsou přeloženy a vysvětleny na konci této jazykové mutace.
- **VAROVÁNÍ:** Při nesprávném používání přístroje, které není v souladu s návodem k obsluze, existuje riziko poranění.
- Výrobce neručí za škody způsobené nesprávným používáním spotřebiče (např. **popálení, opaření, požár**) a není odpovědný ze záruky za spotřebič v případě nedodržení výše uvedených bezpečnostních upozornění.

## POUŽÍVÁNÍ SPOTŘEBIČE:

- Spotřebič je určen pouze pro použití v domácnostech a pro podobné účely (v obchodech, kancelářích a podobných pracovištích, v hotelích, motelech a jiných obytných prostředích, v podnicích zajišťujících nocleh se snídaní)! Není určen pro komerční použití!
- Pokud nebudete spotřebič delší dobu používat, nenechávejte v nádržce vodu! Pokud je vaše frekvence přípravy kávy nízká, pravidelně obměňujte vodu, aby byla vždy čerstvá (nejlépe každý den).
- Mlýnek používejte výhradně k mletí kávových zrn, nepoužívejte jej k mletí jiných surovin, ani k mletí karamelizované nebo cukrem obalené zrnkové kávy, nezpracované kávy (zelené, nepražené zrnkové), směsi ani k opětovnému mletí mleté kávy.



- **Nastavení hrubosti mletí provádějte výhradně tehdy, pokud je mlýnek aktivní.**
- Vždy používejte pouze chladnou (vlažnou) čistou vodu! Nikdy nepoužívejte horkou vodu nebo jiné tekutiny – mohly by způsobit poškození spotřebiče.
- Funkci horké vody nepoužívejte v jednom časovém úseku déle než po vyčerpání jednoho zásobníku vody.
- Spotřebič pravidelně odvádňujte! Nejpozději tehdy, rozsvítí-li se kontrolka odvádění. Roztok vypuštěný během procesu odvádění nikdy nepijte.
- Zásobník na zrnkovou kávu po naplnění a nastavení hrubosti mletí vždy řádně uzavřete! Dbejte na to, aby se do jeho prostoru nedostaly cizí předměty, nebo vlasy.
- Spotřebič používejte pouze v pracovní poloze na rovných a stabilních místech, kde nehrozí jeho převrnutí a v dostatečné vzdálenosti od tepelných zdrojů (např. **kamna, sporák, vařič, trouba, gril**), hořlavých předmětů (např. **záclony, závěsy atd.**) a vlhkých povrchů (např. **dřezy, umyvadla atd.**).
- Nepokládejte spotřebič v blízkosti předmětů nebo pod předměty, které se mohou poškodit párou, například stěny, kuchyňské skřínky, příborníky, obrazy, záclony unikající pára by je mohla poškodit.
- Nepoužívejte spotřebič v prostředí nasyceném výbušnými nebo hořlavými parami.
- Před zapnutím spotřebiče se ujistěte, že hladina vody v nádržce nepřesahuje značku **MAX**.

#### **NAPÁJECÍ KABEL:**

- Spotřebič je vybaven odnímatelným napájecím kabelem. Jestliže je napájecí přívod spotřebiče poškozen, musí být nahrazen výrobcem, jeho servisním technikem nebo podobně kvalifikovanou osobou, aby se tak zabránilo vzniku nebezpečné situace.
- Nikdy spotřebič nepoužívejte, pokud má poškozený napájecí kabel nebo vidlici, pokud nepracuje správně, upadl na zem a poškodil se nebo spadl do vody. V takových případech zanechte spotřebič do odborného servisu k prověření jeho bezpečnosti a správné funkce.
- Napájecí kabel dodaný se spotřebičem je určený pouze pro tento spotřebič, nepoužívejte jej pro jiné účely. Současně pro tento spotřebič používejte pouze k němu dodaný napájecí kabel, nepoužívejte jiný typ kabelu (např. od jiného spotřebiče).
- Pravidelně kontrolujte stav napájecího kabelu spotřebiče.
- Napájecí kabel nikdy nepokládejte na horké plochy, ani jej nenechávejte viset přes okraj stolu nebo pracovní desky. Zavaděním nebo zataháním za kabel např. dětmi může dojít k převržení či stažení spotřebiče a následně k vážnému zranění!
- Napájecí kabel nesmí být poškozen ostrými nebo horkými předměty, otevřeným plamenem, nesmí se ponořit do vody ani ohýbat přes ostré hrany.
- V případě opodstatněné potřeby použití prodlužovacího kabelu je nutné, aby nebyl poškozen a vyhovoval platným normám.

## II. POPIS SPOTŘEBIČE

- A1 – spínač ZAP./VYP.
- A2 – výškově nastavitelná výpusť
- A3 – parní tryska
- A4 – krytka parní trysky
- A5 – kovová trubička
- A6 – kontrolní světlo parní trysky
- A7 – regulátor hrubosti mletí
- A8 – zásobník na zrnkovou kávu (150 g)
- A9 – kryt zásobníku
- A10 – těsnění zásobníku
- A11 – světlo výpusti kávy

### B – Ovládací panel s displejem

- B1 – tlačítko espresso
- B2 – tlačítko lungo
- B3 – tlačítko moje káva
- B4 – tlačítko horké vody
- B5 – tlačítko parní trysky
- B6 – ikona chybějící vody
- B7 – ikona chybějící zrnkové kávy
- B8 – ikona výměny kávových sedlin
- B9 – ikona spařovací jednotky
- B10 – ikona odvápnění
- B11 – ikona vyprázdnění systému

### C – Nádržka na vodu

- C1 – filtrační sítko
- C2 – flexibilní kryt nádržky

### D – Napájecí kabel

### E – Spařovací jednotka

- E1 – tlačítko aretace
- E2 – kryt spařovací jednotky

### F – miska na zbytkovou vodu

### G – nádobka na kávovou sedlinu

### H – odkapávací miska

- H1 – odkapávací mřížka

### I – čistící kartáček

### J – čistící ubrousek

### K – odstraňovač vodního kamene

## III. POKYNY K OBSLUZE

Před prvním použitím odstraňte ze spotřebiče a jeho příslušenství všechny obalový a ochranný materiál, včetně ochranných fólií. Umyjte nádržku na vodu **C** teplou vodou s přípravkem vhodného saponátu, opláchněte čistou vodou a nechte uschnout. Poté ji vložte zpět do kávovaru a zatlačte dolů až nadoraz.

### A) INSTALACE A NASTAVENÍ

#### 1) umístění

Kávovar postavte na rovný a stabilní povrch v blízkosti zásuvky. Minimální vzdálenost ze všech stran od stěn musí být 15 cm.

#### 2) plnění vodou

Podle obr.2 naplňte nádržku na vodu **C** vodou nejlépe o pokojové teplotě a řádně umístěte zpět. Strana s výpusť a filtračním sítkem musí dosednout na kruhovou nasávací část ve vnitřní části prostoru pro nádržku. Neplňte nádržku pokud je umístěna ve spotřebiči!

#### 3) odnímání provozních částí

Při odnímání částí, které se při používání kávovaru často používají (např. při vysypávání kávové sedliny, vylévání odkapní vody, při údržbě apod.), postupujte podle obr.3. Opačným způsobem je umístěte zpět. Odkapávací miska **H** je opatřena magnetem, stačí ji pouze přiložit k zasunuté misce na zbytkovou vodu **F**. Napájecí kabel **D** připojte ze zadní části kávovaru a poté do elektrické zásuvky.

#### 4) doplňování kávových zrn

Při doplňování kávových zrn postupujte podle obr. 4. Dbejte na to, aby bylo víko zásobníku vždy řádně umístěno na svém místě. Jeho správné umístění chrání mimo jiné ztrátu aroma kávových zrn. Do zásobníku však vkládejte pouze množství potřebné přibližně na jeden den.

#### 5) nastavení hrubosti mletí kávových zrn



##### Upozornění

Nastavení regulace provádějte výhradně při provozu mlýnku (tedy v procesu mletí),  
**nenastavujte hrubost u mlýnku v jeho nečinnosti!**

Pomocí regulátoru hrubosti mletí **A7** je možné nastavit hrubost mletí kávových zrn. Regulátorem otočte na požadovaný stupeň hrubosti (menší kolečko = jemnější mletí; větší kolečko = hrubší mletí).

Pokud chcete, aby káva tekla rychleji, např. protože má pro Vás příliš silnou chuť, nastavte hrubší stupeň mletí. Naopak, pokud chcete, aby tekla pomaleji (a tím nabrala více aroma a silnější chuť), nastavte jemnější stupeň. Při nastavení jemného stupně mletí však může káva vytékat velmi pomalu. Úprava nastavení se projeví přibližně až při třetím šálku po nastavení.

#### 6) propláchnutí kávovaru

Při prvním uvedení do provozu nebo pokud jste kávovar déle než 2 dny nepoužívali, propláchněte kávovar současným stisknutím spínače **A1** a tlačítka **B4**  a držte je chvíli stisknuté. Po puštění tlačítek proběhne proplach. Zahájený proplach můžete zrušit stisknutím spínače **A1** nebo tlačítkem **B4** . Parní trysku **A3** propláchnete stisknutím tlačítka horké vody **B4**.

##### Poznámka

– Tekoucí vodu při proplachování nechejte stéct do odkapávací misky **H**, nebo nějakého vhodného šálku. Vodu z odkapávací misky pravidelně vylévejte.

#### Automatický proplach kávovaru

Ve všech režimech je po zapnutí spotřebiče nastaven automatický proplach (cca 25 ml), který pomáhá udržovat kávovar v dobré kondici. Po zapnutí začne blikat tlačítko **B4**  a následně vytékat voda. Funkci přerušíte stisknutím tlačítka **B4**. Tato funkce však nenahrazuje důkladný proplach pomocí výše uvedeného postupu, který je vhodné občas použít a vodovodní systém tak důkladněji propláchnout.

Pozn. Funkci lze zapnout/vypnout odejmutím boční krytky a držením spínače **A1** po dobu 5 sekund. Změna je potvrzena zvukovým signálem. Pro správnou funkci a zachování životnosti kávovaru však funkci nedoporučujeme vypínat.

#### 7) automatické vypínání, nastavení režimu



Kávovar má 3 režimy nastavení s následujícími vlastnostmi:

	ECO režim	Rychlý režim	Výchozí režim
Aktivní světlo vypnutí kávy <b>A11</b>	ne	ano	ano
Funkce předspaření *	ano	ne	ano
Automatické vypnutí za	10 min.	30 min.	20 min.
Uložení nast. objemu vody	ano	ano	ano

\* Funkce předspaření znamená, že je právě namletá káva nejdříve na několik sekund spařena menším množstvím vody. Káva tím nabobtná a poté lépe uvolní své aroma a jiné látky v ní obsažené. Příprava kávy tím však trvá o něco déle.

A) V pohotovostním režimu stiskněte na 5 sekund spínač **A1**.

B) Následně budou blikat tlačítka jednotlivých funkcí, přičemž jedno z nich bude trvale svítit. To, které svítí, je právě nastaveno a daný režim je aktivován (viz tabulka níže).

	Tlačítko B4 	Tlačítko B1 	Tlačítko B2 
V režimu ECO	<b>svítí</b>	bliká	bliká
V rychlém režimu	bliká	<b>svítí</b>	bliká
Ve výchozím režimu	bliká	bliká	<b>svítí</b>









C) Režim změníte stisknutím příslušného tlačítka (viz tabulku). Změna je potvrzena dvojitým zvukovým signálem.

D) Pokud nastavení nechcete měnit, opětovně stiskněte spínač **A1** nebo počkejte 5 sekund.

Pokud jsou všechny součásti na svém místě, včetně připojeného napájecího kabelu, v nádržce je čistá voda, v zásobníku jsou kávová zrna a vodovodní systém je propláchnut, je kávovar připraven k použití.

## B) OVLÁDÁNÍ

Tlač.	Funkce	Ikona	Význam informační ikony → požadovaná akce
<b>A1</b>	zapnutí kávovaru do pohotovostního režimu / vypnutí kávovaru	 (B6)	<b>bliká:</b> signalizuje málo vody v nádržce (nebo chybějící nádržku) → dolijte vodu / zkontrolujte správné vložení nádržky na vodu
 (B1)	příprava „ <b>espresso</b> “ 1x stisknutí: připraví espresso Výchozí nastavení je cca 30 ml vody.	 (B7)	<b>bliká:</b> v zásobníku je nedostatek zrnkové kávy → doplňte zrnkovou kávu

Tlač.	Funkce	Ikona	Význam informační ikony → požadovaná akce
 (B2)	příprava „lungo“ 1x stisknutí: připraví lungo Výchozí nastavení je cca 60 ml vody.	 (B8)	<b>svítí nepřetržitě:</b> nádobka na kávové sedliny je plná (cca po 10 šálcích) <b>bliká:</b> chybí miska <b>F</b> nebo nádobka <b>G</b> . → vysypte kávové sedliny / zkontrolujte správné vložení misky <b>F</b> nebo nádobky <b>G</b> .
 (B3)	příprava „moje káva“ 1x stisknutí: připraví kávu/vodu dle nastavení * Výchozí nastavení je cca 90 ml vody.	 (B9)	<b>svítí nepřetržitě:</b> chyba spařovací jednotky <b>E</b> <b>bliká:</b> chybějící nebo nesprávně umístěný kryt <b>E2</b> . → zkontrolujte správné vložení spařovací jednotky <b>E</b> a jejího krytu <b>E2</b> .
 (B4)	Funkce horká voda. Stisknutím vyteče parní tryskou <b>A3</b> horká voda. Opětovným stisknutím akci přerušíte.	 (B10)	<b>svítí nepřetržitě:</b> kávovar je nutné odvápnit <b>bliká:</b> proces odvápnění → zahajte proces odvápnění.
 (B5)	Aktivace parní trysky. Stisknutím aktivujete parní trysku (viz část příprava cappuccina). Opětovným stisknutím akci přerušíte.	 (B11)	<b>bliká:</b> vyjměte nádržku na vodu pro zahájení funkce vyprázdnění systému <b>svítí nepřetržitě:</b> indikuje aktivovanou funkci vyprázdnění vody ze systému trubic

- Pozn.**
- každý stisk tlačítka je signalizován akustickou zpětnou vazbou.
  - opětovným stisknutím tlačítka **B1**, **B2** nebo **B3** po aktivaci přípravy kávy se příprava přeruší a namletá káva se vysype do nádobky **G**.
  - hmotnost namleté kávy je ovlivněna mj. nastavenou hrubostí mletí.

#### \* Nastavení funkce oblíbené kávy

Pro nastavení preferované funkce dlouze stiskněte tlačítko **B3**. Začnou blikat tlačítka **B1**, **B2** a **B4**.

Zvolte, kterou funkci preferujete. Jakmile začne při přípravě z výpusti vytékat káva (v případě **B4** voda), opětovně stiskněte a držte dané tlačítko, dokud nenateče Vámi požadovaný objem. Daná funkce a objem se pro toto tlačítko uloží a po jeho opětovném stisknutí se připraví přednastavená káva/voda.

### Změna množství vody v šálku

- Pro obě tlačítka přípravy kávy (**B1**, **B2**) je možné trvale změnit množství vody, které bude daná funkce do šálku dávkovat (25-250 ml). Množství upravíte tak, že si tlačítkem zvolíte danou kávu, počkáte až se káva namele a v okamžiku, kdy začne z výpusti vytékat káva, stisknete a podržíte dané tlačítko, dokud do šálku nenateče požadovaný objem vody. Jakmile tlačítko pustíte, dané nastavení je uloženo do paměti. Stejným postupem můžete objem kdykoliv změnit.

### C) STRUČNÝ POSTUP POUŽITÍ

- 1) Zapněte kávovar stisknutím spínače **A1**. Začne blikat tlačítko horké vody **B4**  signalizující nahřívání vody - poté dojde k funkci automatického proplachu.
- 2) Po proplachu se kávovar přepne do pohotovostního režimu.
- 3) Umístěte šálek odpovídající velikosti vámi zvolené kávy pod výpust kávy **A2**. Zároveň upravte výšku výpusti kávy podle velikosti šálku.
- 4) Pokud neprovádíte údržbu či jiná nastavení/akce popsaná jinde v návodu, vyberte si tlačítko pro přípravu kávy **B1**, **B2** nebo **B3** a stiskněte jej.
- 5) Zůstane svítit tlačítko vybrané kávy, rozsvítí se světlo výpusti **A11** (pokud není aktivován režim ECO) a káva se začne připravovat.
- 6) Po ukončení přípravy kávy se kávovar přepne do pohotovostního režimu.

### Předeřtí šálku

- Pro optimální přípravu a lepší chuť kávy je vhodné nejprve předeřtí váš šálek naplněním horkou vodou (např. pomocí tlačítka **B4** ). Po zahřátí šálku vodu vylijte.



### Nastavení výpusti kávy **A2**

Výpust kávy si můžete přizpůsobit podle obr. 5 různým velikostem šálků na kávu. Pokud máte malý šálek na espresso, posuňte výpust směrem dolů. Při větším šálku posuňte výpust nahoru. Pokud máte příliš vysokou sklenici, posuňte výpust nahoru a dočasně odejměte odkapávací misku **H**.

### PŘÍPRAVA CAPPUCINA, CAFFÈ LATTE A ESPRESSA MACCHIATA

Pro přípravu espresso nápojů obsahující mléko a mléčnou pěnu je určena parní tryska **A3**. Pro nejlepší chuť a kvalitu nápoje používejte pouze vychlazené čerstvé a plnotučné mléko.

### Doporučený postup přípravy

- a) Do vhodné nádoby nalijte mléko. Nádoba musí být dostatečně velká, protože se objem mléka může přibližně třikrát zvětšit.
- b) Nejprve si podle klasického postupu (viz část **C** výše) připravte samotnou kávu, protože použití parní trysky zvýší teplotu vnitřního systému, což by mohlo při opačném pořadí namletou kávu přepálit.
- c) Aktivujte parní trysku stisknutím tlačítka **B5** . Nahřívání trysky signalizuje blikání kontrolního světla **A6**. Jakmile je tryska připravena, kontrolní světlo **A6** zůstane trvale svítit. Během nahřívání může s trysky vytéct/vystříknout menší množství vody.
- d) Poté nádobu s mlékem umístěte pod trysku páry (obr. 6) tak, aby se otvor trysky nepatrně dotýkal hladiny mléka (případně mírně pod hladinou), opět aktivujte páru tlačítkem **B5**  a pomalým otáčením proti směru hodinových ručiček nechte páru proudit do mléka. Parní trysku opět vypněte stisknutím tlačítka **B5** , případně se sama přibližně po 90 sekundách vypne sama.

- e) Napěněné mléko nalijte opatrně na kávu podle vámi zvoleného espresso nápoje, můžete si pomoci lžičkou.
- f) Ihned po použití je nutné vyčistit soustavu parní trysky (části **A3, A4, A5**) viz. kap. **ÚDRŽBA** (jako základní rychlé čištění doporučujeme krátkodobé znovuoaktivování parní trysky). Zaschlé mléko se hůře odstraňuje.

#### Doporučení

- Pro optimální přípravu mléčné mikropěny doporučujeme používat speciální konvičku na mléko k tomu určenou.
- Můžete použít také alternativní způsob přípravy mikropěny (nikoliv větší husté pěny), kdy pod mírným úhlem nakloníte nádobku, nehýbete s ní a pouze necháte proudit páru, která vytvoří vír.

## IV. ÚDRŽBA

**Před každou údržbou odpojte kávovar od el. sítě vytažením vidlice napájecího přívodu z el. zásuvky (krom funkcí, které vyžadují zapnutý kávovar)! Čištění jednotlivých částí provádějte až po vychladnutí kávovaru! Nepoužívejte drsné a agresivní čisticí prostředky (např. ostré předměty, škrabky, ředidla nebo jiná rozpouštědla)! Na částí **A9, C, G a F** můžete použít myčku na nádobí.**

**DŮLEŽITÉ: Abyste předešli vzniku plísní na zbytcích kávy, všechny součásti, včetně spařovací jednotky a jejího okolí, pravidelně kontrolujte a čistěte!**

### Nádržka na vodu C

Doporučujeme nádržku pravidelně důkladně umývat (přibližně jednou týdně). Použijte klasický prostředek na mytí nádobí a poté důkladně opláchněte čistou vodou. Aby se zabránilo usazování vodního kamene, doporučujeme také nádržku jednou denně propláchnout pod tekoucí vodou.

### Sítka (C1)

Sítka vyjměte z nádržky na vodu **C** prostým vysunutím. Od případných usazenin ho očistěte pod tekoucí vodou pomocí jemného kartáčku. Opačným způsobem nasuňte sítka zpět.

### Miska na zbytkovou vodu F, nádobka na kávovou sedlinu G a odkapávací miska H

Jednotlivé součásti kávovaru rozložte podle obr. 3. Umyjte je klasickým prostředkem na mytí nádobí, opláchněte čistou vodou a nechejte vysušit.

Sedliny vysypávejte pokaždé, když se rozblíká kontrolka **B8** . Nádobku **G** také pravidelně umývejte. Pravidelně také vylévejte a oplachujte misku na zbytkovou vodu, která zachytává dodatečnou vlhkost a tekutiny při procesu posouvání sedliny.

Odkapávací misku vylévejte podle potřeby. Pokud používáte na proplach horkou vodou externí nádobu a miska **I** proto není plná, přesto ji z hygienických důvodů alespoň jednou týdně vyčistěte.

## Parní tryska

Po každém použití trysky je nutné ji vyčistit. Můžete tak učinit její aktivací do nádoby s čistou vodou a následným utřením suchým ubrouskem. Pravidelně ji také čistíte rozebráním podle znázornění v obr. 7. Součásti opláchněte pod tekoucí vodou, nechte vyschnout a opačným způsobem složte a umístěte zpět. Pokud je potřeba, otvory vyčistěte tenkým dlouhým předmětem (párátka, jehla apod.).



Součástí balení je i malý čistící nástroj (jehlička) určená pro čištění kovové trubičky **A5**.

## Spařovací jednotka E

Spařovací jednotku můžete odejmout a zpátky nasadit podle postupu v obr.8 (při opětovném nasazení netiskněte aretační tlačítka, spařovací jednotka při správném nasazení musí slyšitelně cvaknout). Spařovací jednotku umyjte pod tekoucí teplou vodou a následně ponechte řádně vyschnout. Příloženým kartáčkem **I** odstraňte zbytky mleté kávy z prostoru spařovací jednotky a otvoru viz detail v obr.8. Při čištění mějte do kávovaru zasunutou misku na zbytkovou vodu **F**, do které mletá káva napadá. Kryt **E2** utřete vlhkým hadříkem a nechte oschnout.

## VYPRÁZDNĚNÍ SYSTÉMU - při delším nepoužívání

Pokud např. nebudete kávovar delší dobu používat, z hygienických důvodů kávovar vyčistěte a odstraňte ze systému trubíc kávovaru vodu. Postupujte následovně:

- 1) Pod výpusť kávy a parní trysku vložte externí nádobku.
- 2) Zapněte kávovar spínačem **A1** a počkejte, dokud nezačnou svítit všechna tlačítka.
- 3) Stiskněte zároveň spínač **A1** a tlačítko lungo **B2**  a držte je stisknuté cca 5 sekund dokud nezazní dva zvukové signály.
- 4) Začne blikat ikona vyprázdnění systému **B11** .
- 5) Z kávovaru vytáhněte nádržku na vodu **C**, ikona **B11**  začne svítit nepřetržitě. Dokud nevytáhněte nádržku na vodu, můžete akci přerušit stisknutím spínače **A1**.
- 6) Čerpadlo začne odčerpávat zbytkovou vodu ze systému trubíc a vylije ji parní tryskou do připravené externí nádoby.

Po ukončení vyprázdnění systému se kávovar vypne.

## ODVÁPŇOVÁNÍ







Kávovar je nutné kvůli zanášení vápenatými usazeninami v pravidelných intervalech odvápnovat (alespoň jednou do měsíce v závislosti na frekvenci používání a tvrdosti vaší vody). Učiňte tak vždy, jakmile se objeví ikona odvápnění **B10**  (přibližně po každých 20 litrech vody). Odvápnění zvyšuje životnost kávovaru a snižuje náklady na elektrickou energii.

K odvápnování používejte běžné tekuté odvápnovací prostředky pro kávovary a espressovače. Jiné prostředky mohou poškodit materiály uvnitř kávovaru a/nebo nemusí účinkovat. Nepoužívejte žádné odvápnovací prostředky na bázi kyseliny mravenčí, ani ocet apod.



Tento proces není možné přerušit. Pokud by se tak však přece jen stalo (např. v důsledku výpadku el.energie), je nutno proces po dalším zapnutí dokončit. Po dobu odvápnování je blokováno používání kávovaru. Celý proces trvá přibližně 15 minut.



### Postup odvápnování:

- 1) Pokud je kávovar zapnutý, vypněte jej.
- 2) Vytáhněte nádržku na vodu a nalijte do ní odvápnovací prostředek (roztokem naplňte celou nádržku po MAX). Respektujte přitom instrukce výrobce daného odvápnovacího prostředku.
- 3) Pod výpusť kávy a parní trysku postavte prázdnou nádobku (minimálně 500 ml). Tato nádobka se bude muset během procesu několikrát vyprázdnit.
- 4) Zapněte kávovar spínačem **A1** a počkejte dokud nezačne svítit všechna tlačítka.
- 5) Stiskněte zároveň spínač **A1** a tlačítko espresso **B1**  a držte je stisknuté cca 5 sekund dokud nezazní dva zvukové signály.
- 6) Začne blikat ikona odvápnování **B10**  a tlačítko **B1**  espresso.
- 7) Pro spuštění procesu odvápnování stiskněte tlačítko **B1**  espresso, symbol odvápnování  zůstane blikat. Nespuštěnou funkci můžete ukončit stisknutím spínače **A1**.
- 8) Kávovar čerpá vždy po 40 sekundách několikrát roztok s odvápnovacím prostředkem do systému trubic v kávovaru. Přitom do připravené nádoby vypouští cca 50 ml odvápnovacího roztoku. Aby nádobka nepřetekla, vylijte roztok po každém procesu čerpání.
- 9) Po dokončení odvápnování začne blikat ikona chybějící vody **B6**  a tlačítko espresso **B1**  bude svítit.
- 10) Vyjměte z kávovaru nádržku na vodu **C** a důkladně ji vymyjte.

### Fáze proplachování

- 11) Pod výpusť ponechejte externí nádobu, kterou bude i nyní (dle její velikosti) potřeba několikrát vyprázdnit.
- 12) Nádržku na vodu **C** naplňte až po rysku MAX a vložte ji zpět do kávovaru.
- 13) Zhasne ikona chybějící vody **B6**  a začne proces proplachování (ikona odvápnování **B10**  svítí). Část vody se použije k proplachu. Poté se kávovar přibližně na 1 minutu zastaví a následně se provede druhá část proplachu. Případný zbytek vody v nádrži vylejte. Přibližně polovina vody z nádržky na vodu se použije k proplachu. Poté se kávovar přibližně na 1 minutu zastaví. Následně se vyprázdní druhá polovina nádržky.

Po ukončení fáze proplachu bude proces odvápnování ukončen a kávovar se vypne.

**Údržbu rozsáhlejšího charakteru nebo údržbu, která vyžaduje zásah do vnitřních částí spotřebiče, musí provést odborný servis! Nedodržením pokynů výrobce zaniká právo na záruční opravu!**

Případně další informace o spotřebiči a servisní síti získáte na infolince +420 545 120 545 nebo na internetové adrese [www.eta.cz](http://www.eta.cz).

## V. ODSTRAŇOVÁNÍ POTÍŽÍ

PROBLÉM	PŘÍČINA	ŘEŠENÍ
Káva není dostatečně horká.	Šálek nebyl predehřátý.	Propláchněte kávovar horkou vodou třemi cykly proplachu.
	Spařovací jednotka je příliš chladná.	
Káva nevytéká z výpusti.	Možná byla předtím aktivována funkce vyprázdnění systému.	Aktivujte funkci horká voda, dokud z výpusti nepoteče voda.
Káva vytéká velmi pomalu, nebo pouze kape.	Káva je namleta příliš najemno.	Nastavte vyšší hrubost mletí kávy.
První šálek kávy je nekvalitní.	Mlýnek nedodal spařovací jednotce při prvním mletí dostatečné množství namleté kávy.	První šálek vylejte. Ostatní šálky budou kvalitnější.
Káva nemá žádnou pěnu (cremu).	Kávová zrna nejsou čerstvá nebo kvalitní.	Změňte značku kávy, nebo použijte čerstvou kávu.
	Je nastaveno příliš hrubé mletí.	Nastavte jemnější mletí kávových zrn.
Dotyková tlačítka nejsou citlivá.	Chybné stisknutí tlačítka.	Tlačítka tiskněte vždy ze přední strany panelu a zároveň celým bříškem prstu.
	Prsty mohou být mastné či jinak znečištěné.	Očistěte si prsty.
Kávovaru trvá příliš dlouho, než se nahřeje.	Systém je zanesen vápenatými usazeninami.	Odvápněte kávovar.
Ikona <b>B7</b> signalizuje nedostatek kávových zrn přesto, že je jich v zásobníku dostatek.	Vnitřní výstup mleté kávy je zanesen/ucpán.	Vyčistěte výstup mleté kávy odejmutím spařovací jednotky <b>E</b> a vyčištěním jejího okolí (viz detail v obr. 8)
Nelze vytvořit mléčnou pěnu.	Průchod trysky je znečištěn.	Vyčistěte součásti parní trysky a ověřte jejich průchodnost.
	Nedostatečná praxe	Tréning dělá mistra...:)
Nelze vysunout misku <b>F</b>	Spařovací jednotka je vykloněna v poloze u nádoby <b>G</b> , protože nedošlo k ukončení prováděné funkce (např. vlivem nedostatku vody atp.)	Dokončete nastavenou funkci (např. dolitím vody do nádržky).

## VI. EKOLOGIE



Pokud to rozměry dovolují, jsou na všech kusech vytištěny znaky materiálů použitých na výrobu balení, komponentů a příslušenství, jakož i jejich recyklace. Uvedené symboly na výrobku nebo v průvodní dokumentaci znamenají, že použité elektrické nebo elektronické výrobky nesmí být likvidovány společně s komunálním odpadem. Za účelem jejich správné likvidace je odevzdejte na k tomu určených sběrných místech, kde budou přijaty zdarma. Správnou likvidací tohoto produktu pomůžete zachovat cenné přírodní zdroje a napomáháte prevenci potenciálních negativních dopadů na životní prostředí a lidské zdraví, což by mohly být důsledky nesprávné likvidace odpadů. Další podrobnosti si vyžádejte od místního úřadu nebo nejbližšího sběrného místa. Při nesprávné likvidaci tohoto druhu odpadu mohou být v souladu s národními předpisy uděleny pokuty. Pokud má být spotřebič definitivně vyřazen z provozu, doporučuje se po odpojení napájecího přívodu od el. sítě přívod odříznout, spotřebič tak bude nepoužitelný.

## VII. TECHNICKÁ DATA

Napětí (V)	uvedeno na typovém štítku výrobku
Příkon (W)	uveden na typovém štítku výrobku
Objem nádržky na vodu max. (l)	1,1
Hmotnost (kg) cca	8,1
Spotřebič třídy ochrany	I.
Rozměry cca (dxhxv), (cm)	40 x 18 x 31,5
Příkon ve vypnutém stavu je	0,00 W

**Změna technické specifikace a obsahu případného příslušenství dle modelu výrobku vyhrazena výrobcem.**

### UPOZORNĚNÍ A SYMBOLY POUŽITÉ NA SPOTŘEBIČI, OBALECH NEBO V NÁVODU:

HOUSEHOLD USE ONLY – Pouze pro použití v domácnosti.

DO NOT IMMERSE IN WATER OR OTHER LIQUIDS – Neponořovat do vody nebo jiných tekutin.



TO AVOID DANGER OF SUFFOCATION, KEEP THIS PLASTIC BAG AWAY FROM BABIES AND CHILDREN. DO NOT USE THIS BAG IN CRIBS, BEDS, CARRIAGES OR PLAYPENS. THIS BAG IS NOT A TOY. – Nebezpečí udušení. Nepoužívejte tento sáček

v kolébkách, postýlkách, kočárcích nebo dětských ohrádkách. PE sáček odkládejte mimo dosah dětí. Sáček není na hraní.

Symbol  znamená UPOZORNĚNÍ.

## NÁVOD NA OBSLUHU

Vážený zákazník, ďakujeme Vám za zakúpenie nášho produktu. Tento návod spolu so záručným listom, dokladom o predaji a podľa možností aj s obalom a vnútorným vybavením obalu dobre uschovajte.



## I. BEZPEČNOSTNÉ UPOZORNENIA

## VŠEOBECNÉ USTANOVENIA:

- Pred prvým uvedením do prevádzky si starostlivo prečítajte návod na obsluhu, prehladnite si vyobrazenie a návod uschovajte na neskoršie použitie. Inštrukcie v návode považujte za súčasť spotrebiča a postúpte ich akémukoľvek ďalšiemu užívateľovi spotrebiča.
- Skontrolujte, či údaj na typovom štítku zodpovedá napätiu vo vašej elektrickej zásuvke. Vidlicu napájacieho prívodu treba pripojiť do správne zapojenej a uzemnenej zásuvky podľa STN!
- Tento spotrebič nesmú používať deti. Udržujte spotrebič a jeho prívod mimo dosahu detí.
- Spotrebič môžu používať osoby so zníženými fyzickými či mentálnymi schopnosťami alebo nedostatkom skúseností a znalostí, ak sú pod dozorom alebo boli poučené o používaní spotrebiča bezpečným spôsobom a rozumejú prípadnému nebezpečenstvu.
- Deti si so spotrebičom nesmú hrať.
- **POZOR:** Nepoužívajte tento spotrebič v spojení s tepelne citlivým riadiacim zariadením, programátorom, časovačom alebo akýmkoľvek iným zariadením, ktoré zapína spotrebič automaticky, pretože v prípade, že by bol spotrebič zakrytý alebo premiestnený, hrozí nebezpečenstvo požiaru.
- Pred výmenou príslušenstva alebo prístupných častí, ktoré sa pri používaní pohybujú, pred montážou a demontážou, pred plnením nádrčky na vodu, pred vysypaním kávovej usadeniny, pred čistením alebo údržbou, pred premiestnením, pokiaľ ho nechávate bez dozoru alebo po ukončení práce, spotrebič vypnite a odpojte od el. siete vytiahnutím vidlice napájacieho prívodu z el. zásuvky!
- Pred odnímaním prístupných častí, pred údržbou a manipuláciou nechajte spotrebič a všetky jeho časti najprv vychladnúť.
- **UPOZORNENIE** – Niektoré časti tohto výrobku sa môžu stať veľmi horúcimi a spôsobiť popálenie. Spotrebič produkuje počas prevádzky horúcu vodu a horúcu paru pod tlakom. Zvláštna pozornosť sa musí venovať prítomnosti detí a hendikepovaných ľudí.
- **Spotrebič ani jeho kábel nikdy neponárajte do vody (ani čiastočne). Zároveň zabráňte ich poliatu.**
- Sparovacia jednotka je počas prípravy kávy horúca. Sparovaciu jednotku z kávovaru počas používania ani krátko po ňom neodstraňujte.

- **POZOR, HORÚCA PARA** – pri používaní parnej dýzy dbajte na zvýšenú opatnosť a nedotýkajte sa jej, kým nevychladne. Buďte si vedomí toho, že pri použití môže krátko vytrysknúť horúca voda. Nedotýkajte sa pri používaní kovovej časti dýzy, na nastavovanie používajte iba zodpovedajúcu plastovú časť krytu parnej dýzy **A4**.
- Z hygienických dôvodov speňovač mlieka po každom použití a po jeho vychladnutí vyčistite. Potom snímte vonkajšiu časť (trubičku) a opláchnite ju vlažnou vodou.
- Spotrebič neprenášajte, pokiaľ je v nádržke voda! Hrozí rozliatie vody do vnútorných súčastí.
- Spotrebič pripojený k el. sieti nenechávajte bez dozoru a kontrolujte ho po celý čas prípravy espressa!
- Spotrebič používajte iba vtedy, keď sú všetky jeho časti (okrem odkvapkávacej misky **H**) riadne prichytené (sparovacia jednotka **E**, nádobka na kávovú usadeninu **G** atď.).
- Spotrebič a jeho príslušenstvo pravidelne čistite! Postupujte podľa kap. **IV. ÚDRŽBA**. Misku na zvyškovú vodu **F**, odkvapkávaciu misku **H** aj nádobku na kávovú usadeninu **G** pravidelne vyprázdňujte!
- Spotrebič prenášajte iba uchopením za vonkajšiu plášť.
- Okolo spotrebiča ponechajte zo všetkých strán aspoň 15 cm voľný priestor na zaistenie riadnej cirkulácie vzduchu.
- Odkvapkávacia miska **H** a kryt sparovacej jednotky **E2** obsahuje vsadené magnety. Pokiaľ by sa nejaký z nich uvoľnil, uchovávajte ich mimo dosahu detí a nesvojprávných osôb. Pokiaľ by došlo k prehltnutiu či vdýchnutiu magnetov, okamžite vyhľadajte lekársku pomoc.
- Karty s magnetickým prúžkom, magnetické pamäťové médiá a iné prístroje, ktoré by mohli byť ovplyvnené magnetickým poľom, držte v bezpečnej vzdialenosti od spotrebiča (predovšetkým od častí **H** a **E2**).
- Nevystavujte spotrebič teplote nižšej ako 4 °C, zamrznutie zvyškovej vody vo vnútorných súčastiach by mohlo zapríčiniť poškodenie spotrebiča.
- Na spotrebič (predovšetkým na jeho vrchnú časť) nekladte žiadne predmety, ani hrnčeky.
- Ak je spotrebič v činnosti, zabráňte v kontakte s ním domácim zvieratám, rastlinám a hmyzu.
- **Vidlicu napájacieho prívodu nezasúvajte do elektrickej zásuvky a nevytáňujte ju z nej mokrymi rukami a ťahaním za napájací prívod!**
- Pri manipulácii postupujte opatrne, aby ste sa neoparili **vriacou vodou** alebo **parou**.
- Tento spotrebič vrátane príslušenstva používajte iba na účel, na ktorý je určený tak, ako je popísané v tomto návode. Spotrebič nikdy nepoužívajte na žiadny iný účel.
- **VAROVANIE:** Pri nesprávnom používaní prístroja, ktoré nie je v súlade s návodom na obsluhu, existuje riziko poranenia.
- Výrobca nezodpovedá za škody spôsobené nesprávnym používaním spotrebiča (napríklad **popáleniny, obareniny, požiar**) a nie je povinný poskytnúť záruku na spotrebič v prípade nedodržania vyššie uvedených bezpečnostných upozornení.

## POUŽÍVANIE SPOTREBIČA:

- Pokiaľ nebudete spotrebič dlhší čas používať, nenechávajte v nádržke vodu! Pokiaľ je vaša frekvencia prípravy kávy nízka, pravidelne obmieňajte vodu, aby bola vždy čerstvá (najlepšie každý deň).
- Vždy používajte iba chladnú (vlažnú) čistú vodu! Nikdy nepoužívajte horúcu vodu alebo iné tekutiny – mohli by spôsobiť poškodenie spotrebiča.
- Mlynček používajte výhradne na mletie kávových zŕn, nepoužívajte ho na mletie iných surovín, ani na mletie karamelizovanej alebo cukrom obalenej zrnkovej kávy, nespracovanej kávy (zelenej, nepraženej zrnkovej), zmesi ani na opätovné mletie mletej kávy.
- Funkciu horúcej vody nepoužívajte v jednom časovom úseku dlhšie ako po vyčerpaní jedného zásobníka vody.
- Spotrebič pravidelne odvápnite! Najneskôr vtedy, keď sa rozsvieti kontrolka odvápnenia. Roztok vypustený počas procesu odvápnenia nikdy nepite.

- Nastavenie hrubosti mletia vykonávajúte výhradne vtedy, pokiaľ je mlynček aktívny.
- Zásobník na zrnkovú kávu po naplnení a nastavení hrubosti mletia vždy riadne uzavrite! Dbajte na to, aby sa do jeho priestoru nedostali cudzie predmety, alebo vlasy.
- Tento spotrebič nie je určený na vonkajšie použitie.
- Spotrebič je určený len pre použitie v domácnostiach a pre podobné účely (v obchodoch, kanceláriách a podobných pracoviskách, v hoteloch, moteloch a iných obytných priestoroch, v podnikoch zaisťujúcich nocľah s raňajkami)! Nie je určený pre komerčné použitie!
- Spotrebič používajte výhradne v pracovnej polohe na rovných a stabilných miestach, kde nehrozí jeho prevrhnutie a v dostatočnej vzdialenosti od tepelných zdrojov (napr. **kachlí, sporáka, variča, teplovzdušnej rúry, grilu**), horľavých predmetov (napr. **záclon, závesov**) alebo vlhkých povrchov (ako sú **výlevky, umývadlá**).
- Neukladajte spotrebič v blízkosti predmetov alebo pod predmety, ktoré sa môžu poškodiť parou, napríklad steny, kuchynské skrinky, príborníky, obrazy, záclony, unikajúca para by ich mohla poškodiť. Nikdy spotrebič neukladajte na platňu variča apod.
- Nepoužívajte spotrebič v prostredí nasýtenom výbušnými alebo horľavými parami.
- Pred zapnutím spotrebiča sa uistite, že hladina vody nepresahuje značku **MAX**.

### NAPÁJACÍ KÁBEL:

- Spotrebič je vybavený odnímateľným napájacím káblom.
- Ak je napájací prívod tohto spotrebiča poškodený, musí byť nahradený výrobcom, jeho servisným technikom alebo podobne kvalifikovanou osobou, aby sa tak zabránilo vzniku nebezpečnej situácie.
- Spotrebič v žiadnom prípade nepoužívajte, ak ma poškodený napájací prívod alebo vidlicu, ak nepracuje správne alebo spadol na zem a poškodil sa alebo spadol do vody. V takýchto prípadoch ho odneste do špecializovaného servisu, aby preverili jeho bezpečnosť a správnu funkciu.
- Napájací prívod dodaný so spotrebičom je určený iba pre tento spotrebič, nepoužívajte ho na iné účely. Súčasne pre tento spotrebič používajte iba k nemu dodaný napájací kábel, nepoužívajte iný typ prívodu (napr. od iného spotrebiča).
- Napájací prívod pravidelne kontrolujte. V prípade potreby použitia predlžovacieho prívodu je nutné, aby nebol poškodený a vyhovoval platným normám.
- Napájací prívod nikdy nekladte na horúce plochy, ani ho nenechávajte visieť cez okraj stola alebo pracovnej dosky. Zavadením alebo zaťažením za prívod napr. deťmi môže dôjsť k prevrhnutiu či stiahnutiu spotrebiča a následne k vážnemu zraneniu!
- Napájací prívod nesmie byť poškodený ostrými alebo horúcimi predmetmi, otvoreným plameňom, nesmie byť ponáraný do vody ani sa ohýbať cez ostré hrany.
- V prípade potreby použitia predlžovacieho prívodu je nutné, aby nebol poškodený a vyhovoval platným normám.

## II. OPIS SPOTREBIČA

- A1 – spínač ZAP./VYP.
- A2 – výškovovo nastaviteľný výpusť
- A3 – parná dýza
- A4 – kryt parnej dýzy
- A5 – kovová trubička
- A6 – kontrolné svetlo parnej dýzy
- A7 – regulátor hrubosti mletia
- A8 – zásobník na zrnkovú kávu (150 g)
- A9 – kryt zásobníka
- A10 – tesnenie zásobníka
- A11 – svetlo výpusťu kávy

### B – Ovládací panel s displejom

- B1 – tlačidlo espresso
- B2 – tlačidlo lungo
- B3 – tlačidlo moja káva
- B4 – tlačidlo horúcej vody
- B5 – tlačidlo parnej dýzy
- B6 – ikona chýbajúcej vody
- B7 – ikona chýbajúcej zrnkovej kávy
- B8 – ikona výmeny kávových usadenín
- B9 – ikona sparovacej jednotky
- B10 – ikona odvápnenia
- B11 – ikona vyprázdenia systému

### C – Nádržka na vodu

- C1 – filtračné sítko
- C2 – flexibilný kryt nádržky

### D – Napájací kábel

### E – Sparovacia jednotka

- E1 – tlačidlá aretácie
- E2 – kryt sparovacej jednotky

### F – miska na zvyškovú vodu

### G – nádobka na kávovú usadeninu

### H – odkvapkávacia miska

- H1 – odkvapkávacia mriežka

### I – Čistiaca kefka

### J – Čistiaca utierka

### K – odstraňovač vodného kameňa

## III. POKYNY NA OBSLUHU

Pred prvým použitím odstráňte zo spotrebiča a jeho príslušenstva všetok obalový a ochranný materiál, vrátane ochranných fólií. Umyte nádržku na vodu **C** teplou vodou s prídavkom saponátu, opláchnite čistou vodou a nechajte uschnúť. Potom ju vložte späť do kávovaru a zatlačte dole až na doraz.

### A) INŠTALÁCIA A NASTAVENIE

#### 1) Umiestnenie

Kávovar postavte na rovný a stabilný povrch v blízkosti zásuvky. Minimálna vzdialenosť zo všetkých strán od stien musí byť 15 cm.

#### 2) Plnenie vodou

Podľa obr. 2 naplňte nádržku na vodu **C** vodou najlepšie s izbovou teplotou a riadne umiestnite späť. Strana s výpusťom a filtračným sítkom musí dosadnúť na kruhovú nasávaciu časť vo vnútornej časti priestoru na nádržku. Neplňte nádržku ak je umiestnená v spotrebiči!

#### 3) Odnímanie prevádzkových častí

Pri odnímaní častí, ktoré sa pri používaní kávovaru často používajú (napr. pri vysypávaní kávovej usadeniny, vylievanie odkvapovej vody, pri údržbe a pod.), postupujte podľa obr. 3. Opačným spôsobom ich umiestnite späť. Odkvapkávacia miska **H** je vybavená magnetom, stačí ju iba priložiť k zasunutej miske na zvyškovú vodu **F**. Napájací kábel **D** pripojte zo zadnej časti kávovaru a potom do elektrickej zásuvky.

#### 4) Dopĺňovanie kávoových zŕn

Pri dopĺňovaní kávoových zŕn postupujte podľa obr. 4. Dbajte na to, aby bolo veko zásobníka vždy riadne umiestnené na svojom mieste. Jeho správne umiestnenie chráni okrem iného stratu arómy kávoových zŕn. Do zásobníka však vkladajte iba množstvo potrebné približne na jeden deň.

#### 5) Nastavenie hrubosti mletia kávoových zŕn



##### Upozornenie

Nastavenie regulácie vykonávajúte výhradne pri prevádzke mlynčeka (teda v procese mletia), nenastavujte hrubosť na mlynčeku v jeho nečinnosti!

Pomocou regulátora hrubosti mletia **A7** je možné nastaviť hrubosť mletia kávoových zŕn. Regulátorom otočte na požadovaný stupeň hrubosti (menšie koliesko = jemnejšie mletie; väčšie koliesko = hrubšie mletie).

Pokiaľ chcete, aby káva tiekla rýchlejšie, napr. pretože má pre vás príliš silnú chuť, nastavte hrubší stupeň mletia. Naopak, pokiaľ chcete, aby tiekla pomalšie (a tým nabrala viac arómy a silnejšiu chuť), nastavte jemnejší stupeň. Pri nastavení jemného stupňa mletia však môže káva vytekať veľmi pomaly. Úprava nastavenia sa prejaví približne až pri tretej šálke po nastavení.

#### 6) Prepláchnutie kávovaru

Pri prvom uvedení do prevádzky alebo ak ste kávovar dlhšie než 2 dni nepoužívali, prepláchnite kávovar súčasným stlačením spínača **A1** a tlačidla **B4**  a držte ich chvíľu stlačené. Po pustení tlačidiel prebehne prepláchnutie. Prebiehajúce prepláchnutie môžete zrušiť stlačením spínača **A1** alebo tlačidlom **B4** . Parnú dýzu **A3** prepláchnete stlačením tlačidla horúcej vody **B4**.

##### Poznámka

– Tečúcu vodu pri preplachovaní nechajte stiecť do odkvapkávacej misky **H**, alebo nejakej vhodnej šálky. Vodu z odkvapkávacej misky pravidelne vylievajte.

#### Automatické prepláchnutie kávovaru

Vo všetkých režimoch sa po zapnutí spotrebiča nastaví automatické prepláchnutie (cca 25 ml), ktoré pomáha udržiavať kávovar v dobrej kondícii. Po zapnutí začne blikať tlačidlo **B4**  a následne vytekať voda. Funkciu prerušíte stlačením tlačidla **B4**. Táto funkcia však nenahradzuje dôkladné prepláchnutie pomocou vyššie uvedeného postupu, ktorý je vhodné občas použiť a vodovodný systém tak dôkladnejšie prepláchnuť.

Pozn. Funkciu je možné zapnúť / vypnúť odobratím bočné krytky a držaním spínača **A1** po dobu 5 sekúnd. Zmena je potvrdená zvukovým signálom. Pre správnu funkciu a zachovanie životnosti kávovaru však funkciu neodporúčame vypínať.

#### 7) Automatické vypínanie, nastavenie režimu

Kávovar má 3 režimy nastavenia s nasledujúcimi vlastnosťami:





	ECO režim	Rychlý režim	Východiskový režim
Aktivné svetlo výpustu kávy <b>A11</b>	ne	áno	áno
Funkcia predsparenia*	áno	ne	áno
Automatické vypnutie o	10 min.	30 min.	20 min.
Uloženie nast. objemu vody	áno	áno	áno

\* Funkcia predsparenia znamená, že sa práve namletá káva najskôr na niekoľko sekúnd sparí menším množstvom vody. Káva tým napučí a potom lepšie uvoľní svoju arómu a iné látky v nej obsiahnuté. Príprava kávy tým však trvá o niečo dlhšie.

A) V pohotovostnom režime stlačte na 5 sekúnd spínač **A1**.

B) Následne budú blikať tlačidlá jednotlivých funkcií, pričom jedno z nich bude trvalo svietiť. To, ktoré svieti, je práve nastavené a daný režim je aktivovaný (pozrite tabuľku nižšie).

	Tlačidlo B4 	Tlačidlo B1 	Tlačidlo B2 
V režime ECO	<b>svieti</b>	bliká	bliká
V rýchlom režime	bliká	<b>svieti</b>	bliká
Vo východiskovom režime	bliká	bliká	<b>svieti</b>









C) Režim zmeníte stlačením príslušného tlačidla (pozrite tabuľku). Zmena je potvrdená dvojitým zvukovým signálom.

D) Pokiaľ nastavenie nechcete meniť, opätovne stlačte spínač **A1** alebo počkajte 5 sekúnd.

Pokiaľ sú všetky súčasti na svojom mieste, vrátane pripojeného napájacieho kábla, v nádržke je čistá voda, v zásobníku sú kávové zrná a vodovodný systém je prepláchnutý, je kávovar pripravený na použitie.

## B) OVLÁDANIE

Tlač.	Funkcia	Ikona	Význam informačnej ikony → požadovaná akcia
<b>A1</b>	zapnutie kávovaru do pohotovostného režimu/ vypnutie kávovaru	 (B6)	<b>bliká:</b> signalizuje málo vody v nádržke (alebo chýbajúcu nádržku) → dolejte vodu/skontrolujte správne vloženie nádržky na vodu
 (B1)	príprava „ <b>espresso</b> “ 1× stlačenie: pripraví espresso Východiskové nastavenie je cca 30 ml vody.	 (B7)	<b>bliká:</b> v zásobníku je nedostatok zrnkovej kávy → doplňte zrnkovú kávu

Tlač.	Funkcia	Ikona	Význam informačnej ikony → požadovaná akcia
 (B2)	príprava „lungo“ 1× stlačenie: pripraví lungo  Východiskové nastavenie je cca 60 ml vody.	 (B8)	<b>svieti nepretržite:</b> nádobka na kávové usadeniny je plná (cca po 10 šáľkach) bliká: chýba miska <b>F</b> alebo nádobka <b>G</b> . → vysypte kávové usadeniny/ skontrolujte správne vloženie misky <b>F</b> nebo nádobky <b>G</b> .
 (B3)	príprava „moja káva“ * 1× stlačenie: pripraví kávu/vodu podľa nastavenia  Východiskové nastavenie je cca 90 ml vody.	 (B9)	<b>svieti nepretržite:</b> chyba sparovacej jednotky <b>E</b> <b>bliká:</b> chýbajúci alebo nesprávne umiestnený kryt <b>E2</b> .  → skontrolujte správne vloženie sparovacej jednotky <b>E</b> a jej krytu <b>E2</b> .
 (B4)	Stisknutím vyteče parnou dýzou <b>A3</b> horká voda.  Opätovným stlačením akciu prerušíte.	 (B10)	<b>svieti nepretržite:</b> kávovar je nutné odvápnit <b>bliká:</b> beží proces odvápnenia  → začnite proces odvápnenia.
 (B5)	Aktivácia parnej dýzy. Stlačením aktivujete parnú dýzu.  Opätovným stlačením akciu prerušíte.	 (B11)	vyprázdniť systém; indikuje aktivovanú funkciu vyprázdnenia vody zo systému trubíc

- Pozn.**
- každé stlačenie tlačidla sa signalizuje akustickou spätnou väzbou.
  - opätovným stlačením tlačidla **B1**, **B2** alebo **B3** po aktivácii prípravy kávy sa príprava preruší a namletá káva sa vysype do nádobky **G**.
  - hmotnosť namletej kávy je ovplyvnená o. i. nastavenou hrubosťou mletia.

#### Zmena množstva vody v šálke

– Pre obě tlačidlá prípravy kávy (**B1**, **B2**) je možné trvale zmeniť množstvo vody, ktoré bude daná funkcia do šálky dávkovať (25 – 250 ml). Množstvo upravíte tak, že si tlačidlom zvolíte danú kávu, počkáte až sa káva namelie a v okamihu, keď začne z výpustu vytekať káva, stlačíte a podržíte dané tlačidlo, kým do šálky nenatečie požadovaný objem vody. Hneď ako tlačidlo pustíte, dané nastavenie sa uloží do pamäte. Rovnakým postupom môžete objem kedykoľvek zmeniť.

#### \* Nastavenie funkcie obľúbenej kávy **B3**

Na nastavenie preferovanej funkcie dlho stlačte tlačidlo **B3**. Začnú blikáť tlačidlá **B1**, **B2** a **B4**. Zvoľte, ktorú funkciu preferujete. Hneď ako začne pri príprave z výpustu vytekať káva (v prípade **B4** voda), opätovne stlačte a držte dané tlačidlo, pokým nenatečie vami požadovaný objem. Daná funkcia a objem sa pre toto tlačidlo uložia a po jeho opätovnom stlačení sa pripraví prednastavená káva/voda.

### C) STRUČNÝ POSTUP POUŽITIA

- 1) Zapnite kávovar stlačením spínača **A1**. Začne blikať tlačidlo horúcej vody **B4**  signalizujúce nahrievanie vody – potom dôjde k funkcii automatického prepláchnutia.
- 2) Po prepláchnutí sa kávovar prepne do pohotovostného režimu.
- 2) Hneď ako prestanú tlačidlá blikať, je kávovar v pohotovostnom režime.
- 3) Umiestnite šálku zodpovedajúcu veľkosti vami zvolenej kávy pod výpusť kávy **A2**. Zároveň upravte výšku výpustu kávy podľa veľkosti šálky.
- 4) Pokiaľ nevykonávate údržbu či iné nastavenia/akcie popísané inde v návode, vyberte si tlačidlo na prípravu kávy **B1**, **B2** alebo **B3** a stlačte ho.
- 5) Zostane svietiť tlačidlo vybranej kávy, rozsvieti sa svetlo výpustu **A11** (pokiaľ nie je aktivovaný režim ECO) a káva sa začne pripravovať.
- 6) Po ukončení prípravy kávy sa kávovar prepne do pohotovostného režimu.

#### Predhriatie šálky

– Pre optimálnu prípravu a lepšiu chuť kávy je vhodné najskôr predhriať vašu šálku naplnením horúcou vodou (napr. pomocou tlačidla **B4** ). Po zahriatí šálky vodu vylejte.



#### Nastavenie výpustu kávy **A2**

Výpusť kávy si môžete prispôbiť podľa obr. 5 rôznym veľkostiam šálok na kávu. Pokiaľ máte malú šálku na espresso, posuňte výpusť smerom dole. Pri väčšej šálke posuňte výpusť hore. Pokiaľ máte príliš vysoký pohár, posuňte výpusť hore a dočasne odnímate odkvapkávaciu misku **H**.

#### PRÍPRAVA CAPPUCINA, CAFFÈ LATTE A ESPRESSA MACCHIATA

Na prípravu espresso nápojov obsahujúcich mlieko a mliečnu penu je určená parná dýza **A3**. Pre najlepšiu chuť a kvalitu nápoja používajte iba vychladené čerstvé a plnotučné mlieko.

#### Odporúčaný postup prípravy

- a) Do nádoby nalejte mlieko. Nádoba musí byť dostatočne veľká, pretože sa objem mlieka približne trikrát zväčší.
- b) Najprv si podľa klasického postupu (pozrite časť **C** vyššie) pripravte samotnú kávu, pretože použitie parnej dýzy zvýši teplotu vnútorného systému, čo by mohlo pri opačnom poradí namletú kávu prepáliť.
- c) Aktivujte parnú dýzu stlačením tlačidla **B5** . Nahrievanie dýzy signalizuje blikanie kontrolného svetla **A6**. Hneď ako je dýza pripravená, kontrolné svetlo **A6** zostane trvalo svietiť. Počas nahrievania môže s dýzy vytiecť/vystrieknuť menšie množstvo vody.
- d) Potom nádobu s mliekom umiestnite pod dýzu pary (obr. 6) tak, aby sa otvor dýzy nepatrne dotýkal hladiny mlieka (prípadne mierne pod hladinou), opäť aktivujte paru tlačidlom **B5**  a pomalým otáčaním proti smeru hodinových ručičiek nechajte paru prúdiť do mlieka. Parnú dýzu opäť vypnite stlačením tlačidla **B5** , prípadne sa približne po 90 sekundách vypne sama.
- e) Napenené mlieko nalejte opatrne na kávu podľa vami zvoleného espresso nápoja, môžete si pomôcť lyžičkou.
- f) Ihneď po použití je nutné vyčistiť sústavu parnej dýzy (časti **A3**, **A4**, **A5**) pozrite kap. **ÚDRŽBA** (ako základné rýchle čistenie odporúčame krátkodobé opätovné aktivovanie parnej Dýzy). Zaschnuté mlieko sa horšie odstraňuje.

### Odporúčanie

- Pre optimálnu prípravu mliečnej mikropeny odporúčame používať špeciálnu kanvičku na mlieko na to určenú.
- Môžete použiť tiež alternatívny spôsob prípravy mikropeny (nie väčšej hustej peny), keď pod miernym uhlom nakloníte nádobku, nehýbete s ňou a len necháte prúdiť paru, ktorá vytvorí vír.

## IV. ÚDRŽBA

**Pred každou údržbou odpojte spotrebič od elektrickej siete vytiahnutím vidlice napájacieho prívodu z elektrickej zásuvky (okrem funkcií, ktoré vyžadujú zapnutý kávovar)! Čistite vždy až po vychladnutí! Nepoužívajte drsné a agresívne čistiace prostriedky (napr. ostré predmety, škrabky, chemické rozpúšťadlá alebo riedidlá)! Na časti **A9**, **C**, **G** a **F** môžete použiť umývačku riadu.**

**DÔLEŽITÉ: Aby ste predišli vzniku plesní na zvyškoch kávy, všetky súčasti, vrátane sparovacej jednotky a jej okolia, pravidelne kontrolujte a čistite!**

### Nádržka na vodu **C**

Odporúčame nádržku pravidelne dôkladne umývať (približne raz týždenne). Použite klasický prostriedok na umývanie riadu a potom dôkladne opláchnite čistou vodou. Aby sa zabránilo usadzovaniu vodného kameňa, odporúčame tiež nádržku raz denne prepláchnuť pod tečúcou vodou.

### Sitko (**C1**)

Sitko vyberte z nádržky na vodu **C** jednoduchým vysunutím. Od prípadných usadenín ho očistite pod tečúcou vodou pomocou jemnej kefy. Opačným spôsobom nasuňte sitko späť.

### Miska na zvyškovú vodu **F**, nádobka na kávovú usadeninu **G** a odkvapkávacia miska **H**

Jednotlivé súčasti kávovaru rozložte podľa obr. 3. Umyte ich klasickým prostriedkom na umývanie riadu, opláchnite čistou vodou a nechajte vysušiť. Usadeniny vysypávajte zakaždým, keď sa rozbliká kontrolka **B8** . Nádobku **G** tiež pravidelne umývajte. Pravidelne tiež vylievajte a oplachujte misku na zvyškovú vodu, ktorá zachytáva dodatočnú vlhkosť a tekutiny pri procese posúvania usadeniny.

Odkvapkávaciu misku vylievajte podľa potreby. Pokiaľ používate na preplach horúcou vodou externú nádobu a miska **I** preto nie je plná, aj tak ju z hygienických dôvodov aspoň raz týždenne vyčistite.

### Parná dýza



Po každom použití dýzy je nutné ju vyčistiť. Môžete tak urobiť jej aktiváciou do nádoby s čistou vodou a následným utretím suchou utierkou. Pravidelne ju tiež čistíte rozobratím podľa znázornenia na obr. 7. Súčasti opláchnite pod tečúcou vodou, nechajte vyschnúť a opačným spôsobom zložte a umiestnite späť. Pokiaľ je to potrebné, otvory vyčistite tenkým dlhým predmetom (špáradlo, ihla a pod.). Súčasťou balenia je aj malý čistiaci nástroj (ihlička) určený pre čistenie kovovej trubičky **A5**.

## Sparovacia jednotka E

Sparovaciu jednotku môžete odobrať a späť nasadiť podľa postupu na obr. 8 (pri opätovnom nasadení netlačte aretačné tlačidlá, sparovacia jednotka pri správnom nasadení musí počuteľne cvaknúť). Sparovaciu jednotku umyte pod tečúcou teplou vodou a následne ponechajte riadne vyschnúť. Priloženou kefkou I odstráňte zvyšky mletej kávy z priestoru sparovacej jednotky a otvoru, pozrite detail na obr. 8. Pri čistení majte do kávovaru zasunutú misku na zvyškovú vodu **F**, do ktorej mletá káva pri čistení napadá. Kryt **E2** utrite vlhkou handričkou a nechajte oschnúť.

## VYPRÁZDNENIE SYSTÉMU – PRI DLHŠOM NEPOUŽÍVANÍ

Pokiaľ napr. nebudete kávovar dlhší čas používať, z hygienických dôvodov ho vyčistite a odstráňte zo systému trubíc kávovaru vodu. Postupujte nasledovne:

- 1) Pod výpusť kávy a parnú dýzu postavte prázdnu nádobku
- 2) Zapnite kávovar spínačom **A1** a počkajte, kým nezačnú svietiť všetky tlačidlá.
- 3) Stlačte zároveň spínač **A1** a tlačidlo lungo **B2**  a držte ho stlačené cca 5 sekúnd, kým nezaznejú dva zvukové signály.
- 4) Začne blikať ikona vyprázdnenia systému **B11** .
- 5) Z kávovaru vytiahnite nádržku na vodu **C**, ikona **B11**  začne svietiť nepretržite. Kým nevytiahnete nádržku na vodu, môžete akciu prerušiť stlačením spínača **A1**.
- 6) Čerpadlo začne odčerpávať zvyškovú vodu zo systému trubíc a vyleje ju parnou dýzou do pripravenej externej nádoby.

Po ukončení vyprázdnenia systému sa kávovar vypne.

## ODVÁPŇOVANIE





Kávovar je nutné kvôli zanášaniu vápenatými usadeninami v pravidelných intervaloch odvápnovať (aspoň raz za mesiac v závislosti od frekvencie používania a tvrdosti vašej vody). Urobte tak vždy, keď sa objaví ikona odvápnenia **B10**  (približne po každých 20 litroch vody). Odvápnenie zvyšuje životnosť kávovaru a znižuje náklady na elektrickú energiu.

Na odvápnovanie používajte bežné tekuté odvápnovacie prostriedky na kávovary a espressovače. Iné prostriedky môžu poškodiť materiály vnútri kávovaru a/alebo nemusia účinkovať. Nepoužívajte žiadne odvápnovacie prostriedky na báze kyseliny mravčej, ani ocot a pod.

Tento proces nie je možné prerušiť. Pokiaľ by sa tak však predsa len stalo (napr. v dôsledku výpadku el. energie), je nutné proces po ďalšom zapnutí dokončiť. Počas odvápnovania je blokové používanie kávovaru. Celý proces trvá približne 15 minút.

### Postup odvápnovania:

- 1) Pokiaľ je kávovar zapnutý, vypnite ho.
- 2) Vytiahnite nádržku na vodu a nalejte do nej odvápnovací prostriedok (roztok po max.). Rešpektujte pritom inštrukcie výrobcov daného odvápnovacieho prostriedku.
- 3) Pod výpusť kávy a parnú dýzu postavte prázdnu nádobku (minimálne 500 ml). Táto nádobka sa bude musieť počas procesu niekoľkokrát vyprázdniť.
- 4) Zapnite kávovar spínačom **A1** a počkajte, kým nezačnú svietiť všetky tlačidlá.
- 5) Stlačte zároveň spínač **A1** a tlačidlo espresso **B1**  a držte ho stlačené cca 5 sekúnd, kým nezaznejú dva zvukové signály.

- 6) Začne blikať ikona odvápnovania **B10**  a tlačidlo **B1**  espresso.
- 7) Pre spustenie procesu odvápnovania stlačte tlačidlo **B1** espresso, symbol odvápnovania  zostane blikať. Nespustenú funkciu môžete ukončiť stlačením spínača **A1**.
- 8) Kávovar čerpá vždy po 40 sekundách niekoľkokrát roztok s odvápnovacím prostriedkom do systému trubíc v kávovare. Pritom do pripravenej nádoby vypúšťa cca 50 ml odvápnovacieho roztoku. Aby nádobka nepretiekla, vylejte roztok po každom procese čerpania.
- 9) Po dokončení odvápnovania začne blikať ikona chýbajúcej vody **B6**  a tlačidlo espresso **B1**  bude svietiť.
- 10) Vyberte z kávovaru nádržku na vodu **C** a dôkladne ju vymyte.

### Fáza preplachovania

- 11) Pod výpustom ponechajte externú nádobu, ktorú bude aj teraz (podľa jej veľkosti) potrebné niekoľkokrát vyprázdniť.
- 12) Nádržku na vodu **C** naplňte až po rysku MAX a vložte ju späť do kávovaru.
- 13) Zhasne ikona chýbajúcej vody **B6**  a začne proces preplachovania. Časť vody sa použije na prepláchnutie. Potom sa kávovar približne na 1 minútu zastaví a následne sa vykoná druhá časť prepláchnutia. Prípadný zvyšok vody v nádržke vylejte. Približne polovica vody z nádržky na vodu sa použije na prepláchnutie. Potom sa kávovar približne na 1 minútu zastaví. Následne sa vyprázdni druhá polovica nádržky.

Po ukončení fázy preplachovania sa proces odvápnovania ukončí a kávovar sa vypne.

**Údržbu rozsiahlejšieho charakteru alebo údržbu, ktorá vyžaduje zásah do vnútorných častí spotrebiča, musí vykonať iba špecializovaný servis!  
Nedodržaním pokynov výrobcu zaniká právo na záručnú opravu!**

Prípadné ďalšie informácie o spotrebiči a servisnej sieti získate na infolinke +420 545 120 545 alebo na internetovej adrese [www.eta.sk](http://www.eta.sk).

## V. ODSTRÁNENIE ŤAŽKOSTÍ

PROBLÉM	PRÍČINA	RIEŠENIE
Káva nie je dostatočne horúca.	Šálka nebola predhriata.	Prepláchnite kávovar horúcou vodou tromi cyklami prepláchnutia.
	Sparovacia jednotka je príliš chladná.	
Káva nevyteká z výpustu.	Možno bola predtým aktivovaná funkcia vyprázdnenia systému.	Aktivujte funkciu horúca voda, kým z výpustu nepotečie voda.
Káva vyteká veľmi pomaly, alebo iba kvapká.	Káva je namletá príliš najemno.	Nastavte vyššiu hrubosť mletia kávy.
Prvá šálka kávy je nekvalitná.	Mlynček nedodal sparovacej jednotke pri prvom mletí dostatočné množstvo namletej kávy.	Prvú šálku vylejte. Ostatné šálky budú kvalitnejšie.

PROBLÉM	PRÍČINA	RIEŠENIE
Káva nemá žiadnu penu (cremu).	Kávové zrná nie sú čerstvé alebo kvalitné.	Zmeňte značku kávy, alebo použite čerstvú kávu.
	Je nastavené príliš hrubé mletie.	Nastavte jemnejšie mletie kávových zrn.
Dotykové tlačidlá nie sú citlivé.	Chybné stlačenie tlačidla.	Tlačidlá tlačte vždy z prednej strany panelu a zároveň celým bruškom prsta.
	Prsty môžu byť masťné či inak znečistené.	Očistite si prsty.
Kávovar trvá príliš dlho, kým sa nahreje.	Systém je zanesený vápenatými usadeninami.	Odvápnite kávovar.
Ikona <b>B7</b> signalizuje nedostatok kávových zrn napriek tomu, že je ich v zásobníku dostatok.	Vnútrotný výstup mletej kávy je zanesený/upchatý.	Vyčistite výstup mletej kávy odobratím sparovacej jednotky <b>E</b> a vyčistením jej okolia (pozrite detail na obr. 8)
Nie je možné vytvoriť mliečnu penu.	Prechod dýzy je znečistený.	Vyčistite súčasti parnej dýzy a overte ich priechodnosť.
	Nedostatočná prax	Tréning robí majstra... :)

## VI. EKOLÓGIA



Ak to rozmery umožňujú, na všetkých dieloch sú vytlačené znaky materiálov, ktoré sú použité na obalový materiál, komponenty a príslušenstvo, ako aj na ich recyklovanie. Uvedené symboly na výrobku alebo v sprievodnej dokumentácii znamenajú, že použité elektrické alebo elektronické výrobky nesmú byť likvidované spoločne s komunálnym odpadom. Za účelom správnej likvidácie výrobkov ich odovzdajte na k tomu určených zberných miestach, kde budú prijaté zdarma. Správnou likvidáciou tohto produktu pomôžete zachovať cenné prírodné zdroje a napomáhate prevencii potenciálnych negatívnych dopadov na životné prostredie a ľudské zdravie, čo by mohli byť dôsledky nesprávnej likvidácie odpadov. Ďalšie podrobnosti si vyžiadajte od miestneho úradu alebo najbližšieho zberného miesta. Pri nesprávnej likvidácii tohto druhu odpadu môžu byť v súlade s národnými predpismi udelené pokuty. Ak má byť spotrebič definitívne vyradený z činnosti, odporúča sa po jeho odpojení od elektrickej siete odrezať napájací prívod. Spotrebič tak bude nepoužiteľný.

## VII. TECHNICKÉ ÚDAJE

Napätie (V)	uvedené na typovom štítku výrobku
Príkion (W)	uvedené na typovom štítku výrobku
Objem max. (l)	1,1
Hmotnosť (kg) cca	8,1
Spotrebič ochrannej triedy	I.
Rozmery (dxhxv), (cm):	40 x 18 x 31,5
Príkion vo vypnutom stave je	0,00 W

**Zmena technickej špecifikácie a obsahu prípadného príslušenstvo podľa modelu výrobku je vyhradená výrobcom.**

### UPOZORNENIA A SYMBOLY POUŽITÉ NA SPOTREBIČI, OBALOCH ALEBO V NÁVODE:

HOUSEHOLD USE ONLY — Len na použitie v domácnosti. DO NOT IMMERSE IN WATER OR OTHER LIQUIDS — Neponárať do vody alebo iných tekutín.



TO AVOID DANGER OF SUFFOCATION, KEEP THIS PLASTIC BAG AWAY FROM BABIES AND CHILDREN. DO NOT USE THIS BAG IN CRIBS, BEDS, CARRIAGES OR PLAYPENS. THIS BAG IS NOT A TOY. — Nebezpečenstvo udusenía. Nepoužívajte toto

vrecúško v kolískach, postieľkach, kočíkoch alebo detských ohrádkach. PE vrecko odkladajte mimo dosahu detí. Vrecko nie je na hranie.

Symbol  znamená UPOZORNENIE.



Espresso

eta 5180

NERO

## INSTRUCTIONS FOR USE

Dear customer, thank you for purchasing our product. Keep these instructions including the warranty, the receipt and, if possible, the box with the internal packing.

### I. SAFETY WARNING



#### GENERAL PROVISIONS:

- Before the first use, read the instructions for use carefully, look at the picture and store the instructions for use for the future. Consider the instructions for use as a part of the appliance and pass them on to any other user of the appliance.
- Check whether the data on the type label correspond with the voltage in your socket. The power cord plug has to be connected to the properly connected and grounded socket according to the national standard.
- This appliance may not be used by children. Keep the appliance and its cord out of the reach of children.
- The device may be used by persons with reduced physical or mental abilities or lack of experience and knowledge only if they are under supervision or they have been instructed about using the appliance safely and understand the potential dangers.
- Children must not play with the appliance.
- Before replacing accessories or accessible parts that are moving during operation, before assembly and disassembly, before you fill the water tank or remove the coffee dregs, before cleaning and maintenance, before transfer, if the appliance is left unsupervised, or if you finish using it, make sure to switch OFF the appliance and unplug it from the mains by pulling the plug from the socket!
- Before you remove any accessible parts, before maintenance and handling, allow the appliance and any parts thereof to cool down.
- **CAUTION** – Do not use the appliance with a program, time switch or any other part that turns the appliance on automatically as there is a risk of fire if the appliance is not covered or placed properly.
- **WARNING** – Some parts of this product may become very hot and cause burns. During operation, the appliance produces hot water and hot steam under pressure. Special attention must be paid to the presence of children and handicapped people.
- Never immerse the appliance or its cord (or parts thereof) in water. Avoid spilling the cord.
- When brewing coffee, the brewing unit is hot. Do not remove the brewing unit from the coffee machine during use or shortly after use.

- **WARNING, HOT STEAM** – pay extra care when you are using the milk frother and do not touch it until it has cooled down. Bear in mind that hot water might spurt out for a short time during use. Do not touch the metal part of the nozzle during use; use only the plastic part of the milk frother cover **A4** to make adjustments.
- For hygienic purposes, clean the milk frother after each use, once it has cooled down. Remove the external part (tube) and rinse it with lukewarm water.
- When the appliance is in operation, prevent pets, plants or insects to get in contact with it.
- **Do not plug the fork of the supply cord into the power outlet and do not unplug the cord with wet hands or by pulling by the supply cord!**
- Prevent injuries when handling (e.g. **by hot water, steam**).
- Never transfer the appliance when there is water in the tank! Water might leak into the internal components.
- Never leave the appliance unattended when it is connected to the mains and keep an eye on it the whole time you are making your espresso!
- Use the appliance only if all the parts (except for the drip tray **H**) are mounted properly (brewing unit **E**, coffee dregs container **G** etc.).
- Clean the appliance and its accessories regularly! Proceed as per chap. **IV. MAINTENANCE** Empty the residual water tray **F**, drip tray **H** and coffee dregs container **G** regularly!
- When transferring the appliance, take it by the outer casing only.
- Leave a space of at least 15mm from all sides of the appliance to ensure proper circulation of air.
- The drip tray **H** and brewing unit cover **E2** contain integrated magnets. Should any of them come loose, keep it out of the reach of children and incapacitated persons. Should anyone swallow or inhale the magnets, immediately seek medical help.
- Magnetic stripe cards, magnetic storage media or other devices which could be affected by the magnetic field should be kept at a safe distance from the appliance (especially away from components **H** and **E2**).
- Do not expose the appliance to temperatures under 4°C - if residual water froze in the internal components, it could damage the appliance.
- Do not place any objects, including cups, onto the appliance (especially on the top of it).
- Use this appliance only for the purpose for which it was designed as specified in this user's manual. Never use the appliance for any other purpose.
- The producer is not responsible for damage caused by improper use of the appliance (e.g. **burning, scalding, fire**) and its guarantee for the appliance does not apply to situations when the safety warnings above are not complied with.

### USE OF THE APPLIANCE:

- If you are not going to use the appliance for a longer time, empty the water tank! If you do not brew coffee frequently, replace the water in the water tank regularly (preferably every day) so as to keep it fresh at all times.
- Use cold (lukewarm) clean water only! Never use hot water or other liquids – they could damage the appliance.
- The coffee grinder is designed to grind coffee beans only - do not use it to grind any other ingredients or to grind caramelized or sugar-coated whole bean coffee, unprocessed coffee (green, unroasted coffee beans) or mixtures or to re-grind ground coffee.
- Do not use the hot water feature longer than it takes to use up the capacity of one water tank.
- To set the grind size, the grinder must be active.
- Descale the appliance regularly. If the descale indicator comes on, it is high time to descale the appliance. Never drink the solution produced during descaling.

- When the bean coffee container has been filled and the grind size set, close the container tightly! Make sure that no foreign objects or hair enter into the container.
- The appliance is intended for home use and similar (in shops, offices and similar workplaces, in hotels, motels and other residential environments, in facilities providing accommodation with breakfast). It is not intended for commercial use!
- Use the appliance in the working position only at flat and stable places with no risk of turning over and in sufficient distance from heat sources (e.g. **heater, stove, cooker, oven, grill**), flammable objects (e.g. **curtains, drapes, etc.**) and wet surfaces (e.g. **sinks, wash basins, etc.**).
- Do not place the appliance near objects or under objects which could get damaged by steam, e.g. walls, kitchen cupboards, sideboards, paintings, or curtains. Leaking steam could damage them.
- Do not use the appliance in an environment saturated with explosive or flammable steams.
- Before switching on the appliance ensure that the water level does not exceed the MAX mark.

#### **POWER CORD:**

- The appliance is equipped with a removable power cable. If the power cord of the appliance is corrupted, it has to be replaced by the manufacturer, its service technician or a similarly qualified person so as to prevent dangerous situations.
- Never use the appliance if its power cord or plug is damaged, if it does not work properly, if it fell down and was damaged or if it fell to water. In this case take the appliance to a special service to check its safety and proper function.
- The power cable supplied with the appliance is designed solely for this appliance - never use it for any other purposes. Also, this appliance may only be used with the power cable included in the box. Never use any other cable type (e.g. for a different appliance).
- Never put the power cord on hot surfaces or do not let it hang over the edge of a table or a work top. Plugging or pulling the power cord e.g. by children can result in tilting over or drawing the appliance down and serious injury!
- The power cord must not be damaged with sharp or hot objects, open fire, it must not be sunk into water or bent over sharp edges.

## II. DESCRIPTION OF THE APPLIANCE

- A1 – ON/OFF switch
- A2 – height-adjustable spout
- A3 – milk frother (steam nozzle)
- A4 – milk frother cover
- A5 – metal tube
- A6 – milk frother indicator light
- A7 – grind size knob
- A8 – bean coffee container (150g)
- A9 – container cover
- A10 – tank gasket
- A11 – indicator light for the coffee spout

### B – Control panel with display

- B1 – espresso button
- B2 – lungo button
- B3 – “my coffee” button
- B4 – hot water button
- B5 – steam nozzle button
- B6 – lack of water indicator
- B7 – lack of whole bean coffee indicator
- B8 – coffee dregs removal indicator
- B9 – brewing unit indicator
- B10 – descale indicator
- B11 – “drain the system” indicator

### C – Water tank

- C1 – filter strainer
- C2 – flexible tank cover

### D – Power cable

### E – Brewing unit

- E1 – locking buttons
- E2 – brewing unit cover

### F – residual water tray

### G – coffee dregs container

### H – drip tray

- H1 – drip grille

### I – brush for cleaning

### J – napkin for cleaning

### K – descaling agent

## III. INSTRUCTIONS FOR USE

Before first use, remove any packaging and protective material (including any protective film) from the appliance and accessories. Wash the water tank **C** with warm soap water, rinse it with clean water and allow it to dry. Put it into the coffee machine again and press it down as far as it goes.

### A) INSTALLATION AND SETTINGS

#### 1) Location

Place the coffee machine onto a flat and stable surface, near a socket. Keep a minimum distance of 15cm from any wall at all sides.

#### 2) Filling the tank with water

Fill the water tank **C** with water, preferably of a room temperature, as shown in Fig. 2, and place it back properly. The side with the spout and filter strainer shall fit closely to the circular suction part in the inner part of the tank compartment. Do not fill the tank if it is placed in the appliance.

#### 3) Removing operational components

When you are removing parts which are used frequently when the coffee machine is in operation (e.g. when you are removing the coffee dregs, pouring away drip water, during maintenance, etc.), proceed as indicated in Fig. 3.

Proceed in reverse order to put the components back. The drip tray **H** is fitted with a magnet - simply put the drip tray to the residual water tray **F** inserted in the coffee machine. Connect the power cable **D** from the rear part of the coffee machine and then to the socket.

#### 4) Refilling coffee beans

When refilling coffee beans, proceed as shown in Fig. 4. Make sure that the tank cover is always locked into place. Proper position of the cover protects, besides other things, the coffee beans from losing their aroma. However, only fill the tank with such a quantity of beans which is necessary approximately for one day.

#### 5) Setting the grind size



##### Caution

When setting the grind size, make sure that the grinder is in operation (i.e. grinding) - never adjust the grind size while the grinder is idle!

You can adjust the grind size with the grind size knob **A7**. Turn the knob to the required grind size (smaller ring = finer grind; larger ring = coarser grind).

If you want your coffee to run down faster, e.g. because its taste is too strong for you, set the coarser level of grinding. On the contrary, if you want the coffee to run down more slowly (so as to obtain richer aroma and a stronger taste), set a finer level. However, if you set a fine grind size, your coffee might run down very slowly. The new settings will only become evident when you are making a third cup after the change.

#### 6) rinsing the coffee maker

Before using the machine for the first time or if it has not been used for more than 2 days, rinse the machine by pressing the power on/off button **A1** and button **B4**  simultaneously and holding them both for a while. After releasing the buttons, the rinsing will start. You can cancel the rinsing process by pressing of the power on/off button **A1** or **B4**  button. Rinse the steam nozzle **A3** by pressing the hot water button **B4**.

##### Note

– When flushing out the coffee machine, collect the water into the drip tray **H** or into a suitable cup. Empty the drip tray regularly.

#### Automatic rinsing of the coffee maker

In all modes, the machine has a pre-programmed automatic rinsing (approx. 25 ml) after being turned on, helping maintain the appliance in good condition. When the machine is turned on, the button **B4**  will start to flash and water starts to run out. The function may be interrupted by pressing the button **B4**. However, this function does not replace a thorough rinsing by means of the above-mentioned procedure, which is advisable to use time to time, so the water supply system is thoroughly rinsed.

Note The function can be switched on / off by removing the side cover and holding switch **A1** for 5 seconds. The change is confirmed by an audio signal. However, to protect the quality and operation life of the coffee machine, we do not recommend switching off the function.

### 7) Automatic shut-off, mode settings



The coffee machine has 3 mode settings with the following properties:

	ECO mode	Fast mode	Default mode
Active light for the coffee spout <b>A11</b>	no	yes	yes
Pre-brew *	yes	no	yes
Auto shut-off in	10 min.	30 min.	20 min.
Storing the water quantity settings	yes	yes	yes

\* The pre-brew feature means that the freshly ground coffee is pre-brewed for several seconds with a small quantity of water. The coffee will swell up which will help release its aroma and other substances contained in it. However, it will take a little bit longer to brew the coffee.

A) In the stand-by mode, press the switch **A1** for 5 seconds.

B) The buttons pertaining to the individual functions will start flashing, while one of them will be on steadily. The button which is steadily on is currently set and the given mode has been activated (see the Table below).

	Button B4 	Button B1 	Button B2 
In the ECO mode	<b>ON</b>	flashing	flashing
In the Fast mode	flashing	<b>ON</b>	flashing
In the default mode	flashing	flashing	<b>ON</b>











C) To change the mode, press the relevant button (see the Table).

The change is confirmed by a double signal sound.

D) If you do not wish to change the settings, press the switch **A1** again or wait for 5 seconds.

When all the components are in place, the power cable is connected, there is clean water in the tank and coffee beans in the coffee container and the water piping system has been flushed out, the coffee machine is ready for use.

## B) OPERATION

Button	Function	Icon	Icon meaning → action required
A1	The coffee machine is switched on in the stand-by mode / switched off	 (B6)	<b>flashing:</b> indicates a lack of water in the tank (or a missing tank) → add water / make sure that the water tank is positioned properly
 (B1)	Making “ <b>espresso</b> ” When pressed once: it will make an espresso  Default settings: approx. 30ml of water.	 (B7)	<b>flashing:</b> a lack of whole bean coffee in the container → add whole bean coffee
 (B2)	Making “ <b>lungo</b> ” When pressed once: it will make a lungo  Default settings: approx. 60ml of water.	 (B8)	<b>Steadily on:</b> the coffee dregs container is full (approx. after 10 cups) <b>flashing:</b> missing tray <b>F</b> or container <b>G</b> . → empty the coffee dregs container / make sure that the tray <b>F</b> or container <b>G</b> is positioned properly
 (B3)	Making “ <b>my coffee</b> ” * 1x push will prepare the coffee maker as programmed  Default settings: approx. 90 ml of water.	 (B9)	<b>steadily on:</b> fault of the brewing unit <b>E</b> <b>Flashing:</b> cover <b>E2</b> missing or improperly positioned → make sure that the brewing unit <b>E</b> and its cover <b>E2</b> are properly mounted.
 (B4)	Flushing with hot water. When pressed, the water piping system will be flushed with hot water. Water only runs out of the steam nozzle <b>A3</b> . Press again to stop the operation.	 (B10)	<b>Steadily on:</b> the coffee machine requires descaling <b>flashing:</b> the descaling process is ongoing → start the descaling process.
 (B5)	Steam nozzle activation. When pressed, the steam nozzle will be activated. Press again to stop the operation.	 (B11)	Drain the system; indicates that water is being discharged from the piping system

- Note**
- every time you press the button, you will hear a signal sound.
  - when you press the button **B1**, **B2** or **B3** again after the coffee making process has been activated, the operation will be suspended and the container **G** will be refilled with ground coffee.
  - the weight of the ground coffee is influenced also by the programmed fineness/coarseness of grinding.

### Changing the quantity of water in a cup

- For both coffee making buttons (**B1**, **B2**), it is possible to permanently change the quantity of water which is to be poured into the cup under the given function (25-250 ml). To adjust the quantity, select the required coffee with the relevant button, wait for the coffee to be ground and as soon as coffee starts running down the spout, press and hold the relevant button until the cup has been filled with the required quantity of water. As soon as you release the button, the settings will be stored in the memory. You can apply the same procedure to change the quantity at any time.

### \* Adjusting the favourite coffee function **B3**

To adjust the preferred function push and hold the button **B3**. The buttons **B1**, **B2** a **B4** will start to flash.

Choose the function preferred. When the coffee starts to come out the outflows during preparation (in case of **B4** water), push and hold the button again, until the required volume comes out. This function and volume will be saved for this button and after its repeated pressing the adjusted coffee/water will be prepared.

### C) BRIEF INSTRUCTIONS FOR USE

- 1) Turn the coffee machine on by pressing the switch **A1**. The warm water button **B4**  will start to flash, signalling the water heating up – then the automatic rinsing function will start.
- 2) After rinsing, the machine will change into the standby mode.
- 3) Place a cup which is appropriate to the size of the coffee you have selected under the coffee spout **A2**.

Adjust the coffee spout height to the cup size.

- 4) Unless you are carrying out maintenance or other settings / operations described elsewhere in the manual, select the coffee making button **B1**, **B2** or **B3** and press it.
- 5) The selected coffee button will remain on, the spout light **A11** will come on (unless the ECO mode is activated) and the coffee making process will be started.
- 6) When the coffee making process is finished, the coffee machine will switch to the stand-by mode.

### Cup preheat

- For an optimum coffee making process and better taste of your coffee, we recommend that you preheat your cup by filling it with hot water first (e.g. Using the button **B4** ). After the cup has been preheated, pour the water away.





## Adjusting the coffee spout A2

You can adjust the coffee spout to different cup sizes as per Fig. 5. When you have a small espresso cup, move the spout downwards. For bigger cups, move the spout upwards. If your glass is too tall, move the spout upwards and remove the drip tray **H** temporarily.

## MAKING CAPPUCCINO, CAFFÈ LATTE AND ESPRESSO MACCHIATO

The steam nozzle **A3** is designed for making espresso beverages containing milk and milk froth. For superior taste and quality of the beverage, use chilled fresh whole milk only.

### Recommended procedure

- a) Fill a container with milk. The container must be sufficiently large as the milk quantity will increase three times as much.
- b) Firstly, make coffee following the usual procedure (see section **C** above) as the use of the steam nozzle will increase the temperature in the internal system, which could burn the ground coffee if you proceeded in reverse order.
- c) Activate the steam nozzle by pressing the button **B5** . While the nozzle is being heated up, the indicator light **A6** is flashing. As soon as the nozzle is ready, the indicator light **A6** will remain steadily on. While the nozzle is being heated up, a small quantity of water might run out of it/splash out.
- d) You can now place the container with milk under the milk frother (Fig. 6) so that the nozzle opening slightly touches the milk surface (or is slightly under the surface), activate steam with the button **B5**  and turning it slowly anticlockwise, allow the steam to stream into the milk. Switch off the steam nozzle by pressing the button **B5** , or else it will switch off automatically after 90 seconds.
- e) Pour the frothed milk carefully over the coffee based on the espresso beverage you have selected; you can use a teaspoon to do so.
- f) Make sure to clean the milk frother immediately after use (components **A3, A4, A5** see chapter **MAINTENANCE** (for basic fast cleaning we recommend that you activate the steam nozzle again for a short time). Milk-caked frother is harder to clean.

### Recommendation

- For optimum micro-froth production, we recommend that you use a special milk pot intended for that purpose.
- Another way to make micro-froth (but not larger dense froth) is to tilt the container at a slight angle, not move it and allow the steam to stream into the container, creating an eddy.

## IV. MAINTENANCE

**Unplug the appliance from power supply by taking the fork of the power cord out of the socket (except for operations which require the coffee machine to remain switched on)! Clean the appliance only when it is cooled down! Do not use rough and aggressive detergents (e.g. sharp objects, scrapers, diluting agents or other solvents)! Parts **A9, C, G** and **F** are dishwasher-safe.**

**IMPORTANT: To prevent formation of mould on coffee residues, regularly check and clean all the components, including the brewing unit and the surrounding areas!**

## Water tank C

We recommend that you clean the tank thoroughly and regularly (about once a week). Use regular washing-up liquid and then rinse the tank with clean water. So as to prevent build-up of scale deposits, we recommend that you also rinse the tank under running water once a day.

## Strainer (C1)

Sliding it outwards, remove the strainer from the water tank **C**. Clean it with a soft brush under running water to get rid of built-up deposits. Proceed in reverse order to put the sieve back.

## Residual water tray F, coffee dregs container G and drip tray H

Disassemble the individual coffee machine components as per Fig. 3. Wash them with regular washing-up liquid, rinse them under running water and let them dry. Whenever the indicator **B8**  start flashing, remove the coffee dregs. Wash the container **G** regularly. In addition to that, regularly empty and wash the residual water tray which absorbs additional moisture and liquid while the coffee dregs are shifting. Empty the drip tray as required. If you use an external container for the hot water flush and the tray **I** is not full as a result, wash it at least once a week for hygienic purposes nonetheless.

## Steam nozzle



Every time the steam nozzle is used, it needs to be cleaned afterwards. You can do so by activating it into a container with fresh water, wiping it dry with a dry cloth afterwards. In addition to that, dismantle it regularly to clean it as per Fig. 7. Rinse the components under running water, let them dry and proceed in reverse order to assemble and place them back. If necessary, clean the openings with a long narrow object (toothpick, needle, etc.). The package also includes a small cleaning tool (needle) designed for cleaning the **A5** metal tube.

## Brewing unit E

You can remove the brewing unit and place it back as per the procedure shown in Fig. 8 (while re-attaching it, do not press the locking buttons - when mounted properly, the brewing unit will click). Wash the brewing unit under warm running water and allow it to dry thoroughly. Use the brush **I** to remove any ground coffee residues from the brewing unit compartment and opening as per the detail in Fig. 8. When cleaning it, insert the residual water tray **F** into the coffee machine to collect any ground coffee falling off. Wipe the cover **E2** with a wet cloth and let it dry.

## EMPTYING THE SYSTEM - WHEN NOT USED FOR A LONGER TIME

If you are not going to use the coffee machine for a longer period of time, clean it and discharge water from the coffee machine piping system for hygienic purposes. Proceed as follows:

- 1) Place an empty bowl under the outflow and the steam nozzle.
- 2) Turn the coffee machine on with the switch **A1** and wait until all the buttons come on.
- 3) Press the switch **A1** and the lungo **B2**  button simultaneously and keep them pressed for approximately 5 seconds until you hear two signal sounds.
- 4) The "drain the system" indicator **B11**  will start flashing.
- 5) Remove the water tank **C** from the coffee machine. The icon **B11**  will be on steadily. Until you remove the water tank, you can suspend the operation by pressing the switch **A1**.
- 6) The pump will start draining residual water from the piping system and discharge it through the steam nozzle into an external container you have provided.







Once the system has been drained, the coffee machine will switch off.

## DESCALING

The coffee machine needs to be descaled at regular intervals to avoid build-up of scale deposits (at least once a month, depending on the frequency of use and on the water hardness). Descale the coffee machine as soon as the descale indicator **B10**  is displayed (after approx. 20 litres of water). Descaling increases the coffee machine service life and reduces the electricity costs. To descale the coffee machine, use regular liquid descaling agents for coffee machines and espresso machines. Any other detergents could damage the materials in the coffee machine and/or might not work. Do not use vinegar or descaling agents based on formic acid, etc.

This process cannot be stopped. However, should it happen (e.g. in case of a power cut), the process needs to be completed once the coffee machine is turned on again. While descaling, the use of the coffee machine is blocked. The entire process takes about 15 minutes.

### Descaling procedure:

- 1) If the coffee machine is on, turn it off.
- 2) Remove the water tank and fill it with the descaling agent. Follow the instructions given by the manufacturer of the descaling agent.
- 3) Place an empty bowl under the outflow and the steam nozzle (min. capacity 500 ml) under the coffee spout. You will need to empty the container several times during the process.
- 4) Turn the coffee machine on with the switch **A1** and wait until all the buttons come on.
- 5) Press the switch **A1** and the espresso button **B1**  simultaneously and keep them pressed for approx. 5 seconds until you hear two signal sounds.
- 6) The descaling icon **B10**  and the espresso button **B1**  will start flashing.
- 7) To start the descaling process, press the espresso button **B1**  the descaling symbol will  flashing. If it has not started, you can stop the operation by pressing the switch **A1**.
- 8) The coffee machine draws the solution with the descaling agent into the piping system of the coffee machine several times at 40-second intervals. It discharges approx. 50 ml of the descaling solution into the container provided. So that the container does not overflow, empty it after each drawing process.
- 9) When the process of limescale removal is finished, the no water icon **B6**  will start to flash and the espresso button **B1** will light up.
- 10) Remove the water tank **C** from the coffee machine and wash it thoroughly.

### Flushing phase

- 11) Leave an external bowl under the outflow, which you will need to empty (based on its size) repeatedly.
- 12) Fill the water tank **C** up to the MAX mark and place it back into the coffee machine.
- 13) The lack of water icon **B6** will go out and the flushing process will be started. Part of water will be used for rinsing. Then the coffee maker will stop for approx. 1 minute and consequently the second part of rinsing will be made. Pour possible residual water out. Approximately one-half of the water from the tank will be used for rinsing. Then the coffee maker will stop for approx. 1 minute. Consequently, the second half of the tank will empty.

Once the flush phase has been finished, the descaling process will be completed and the coffee machine will switch off.

**Expert service must do the large maintenance or to intervene into inside parts of the appliance! Non-observance of the instructions of the manufacturer cancels the right for guarantee repair!** If you are unable to fix the problem, or if you need any further information about the appliance or service centres, please contact your distributor.

## V. TROUBLESHOOTING

PROBLEM	CAUSE	SOLUTION
The coffee is not sufficiently hot.	The cup was not preheated.	Flush the coffee machine with hot water in three flush cycles.
	The brewing unit is too cold.	
No coffee is running down the spout.	The “system draining” operation might have been activated.	Activate the hot water feature until water starts running down the spout.
The coffee is flowing very slowly, or just trickling.	The coffee is too finely ground.	Set a coarser grinding level.
The first cup is of poor quality.	The grinder did not supply enough ground coffee to the brewing unit during the first grinding.	Pour the first cup away. The following cups will be of a better quality.
The coffee has no foam (crema).	The coffee beans are not fresh or the coffee beans are of a low quality.	Change your coffee brand or use fresh coffee.
	The grind size set produces a too coarse grind.	Set a finer grind size
Touch buttons are not sensitive.	Button pressed incorrectly.	Always press the buttons from the front side of the panel, using the whole finger pad.
	Fingers might be greasy or dirty.	Wash your fingers.
It takes a long time to heat up the coffee machine.	The system is blocked with scale deposits.	Descale the coffee machine.
The B7 icon indicates a lack of coffee beans despite the fact there is a sufficient quantity of them in the container.	The internal ground coffee outlet is blocked/clogged.	Clean the ground coffee outlet by removing the brewing unit E
No milk froth is produced.	The nozzle is blocked.	Clean the components of the steam nozzle and check that they are passable.
	Lack of practice	Practice makes perfect

## VI. ENVIRONMENT



Printed signs of materials used for manufacture, packing, components and accessories, as well as their recycling, are on all the pieces if their dimensions enable it. The symbols on the product or in the accompanying documentation mean that the used electric or electronic products must not be disposed together with municipal wastes. Please, hand them over to the collection points designed for their correct disposal, where they will be accepted free of charge. By correct disposal of this product you can help to preserve valuable natural resources and help to prevent possible negative impacts to the environment and to human health, which could be the results of incorrect waste disposal. For further details ask the municipal authorities or the nearest collecting point. Penalties can be charged for incorrect disposal of such wastes, according to national regulations. If the appliance is to be put out of operation definitely, we recommend cutting off the feeder cable, to disable its use.

## VII. TECHNICAL DATA

Voltage (V)	shown on the type label of the appliance
Absorbed power (W)	shown on the type label of the appliance
Max. volume (l)	1,1
Weight (kg) approximately	8,1
Protection class of the appliance	I.
Size, (cm):	40 x 18 x 31,5
Input in off mode is	0.00 W

**The manufacturer reserves the right to change the technical specifications and accessories for the respective models.**

### WARNINGS AND SYMBOLS USED ON THE APPLIANCE, PACKAGING OR IN THE INSTRUCTIONS MANUAL:

HOUSEHOLD USE ONLY; DO NOT IMMERSE IN WATER OR OTHER LIQUIDS;



TO AVOID DANGER OF SUFFOCATION, KEEP THIS PLASTIC BAG AWAY FROM BABIES AND CHILDREN. DO NOT USE THIS BAG IN CRIBS, BEDS, CARRIAGES OR PLAYPENS. THIS BAG IS NOT A TOY.

The  symbol indicates a WARNING.

## HASZNÁLATI ÚTMUTATÓ

Köszönjük, hogy termékünket választotta. A készülék használata előtt nagyon figyelmesen olvassa el ezt a használati útmutatót, és lehetőség szerint a garancialevéllel, pénztári bizonylattal, csomagolással és a csomagolás belső részeivel együtt gondosan őrizze meg.

## I. BIZTONSÁGI RENDELKEZÉSEK



## ÁLTALÁNOS MEGÁLLAPÍTÁSOK:

- Első üzembe helyezés előtt figyelmesen olvassa el a kezelési útmutatót, tekintse meg az ábrákat és az útmutatót a későbbi felhasználás céljaira gondosan őrizze meg. Az útmutató utasításait tekintse a készülék tartozékaként és juttassa el azt a készülék bármilyen további felhasználójának.
- Ellenőrizze, hogy a típustáblán levő feszültségérték megegyezik-e az Ön elektromos dugaszolóaljzatában levő feszültséggel. A csatlakozóvezeték villásdugóját csak a szabvány szerint helyesen bekötött és földelt dugaszolóaljzatba szabad becsatlakoztatni!
- A készüléket gyerekek nem használhatják! Tartsa a készüléket és a tápkábelét gyerekektől távol!
- A készüléket nem használhatják felügyelet nélkül olyan személyek, akik alacsonyabb fizikai és szellemi képességekkel rendelkeznek, vagy akiknek nincs tapasztalatuk és nem ismerik a használati utasításokat, kizárólag abban az esetben használhatják, ha a készülékek használatáról írt utasításokat és a lehetséges veszélyeket megértik!
- A gyermekek nem játszhatnak a készülékkel!
- Tartozékok cseréje előtt, vagy a kéznél lévő, használatnál mozgó részek cseréje előtt, összeszerelés és szétszerelés előtt, a víztartály töltése előtt, a zacstartó kiürítése előtt, tisztítás és karbantartás előtt, áthelyezés előtt, vagy ha felügyelet nélkül hagyja a készüléket, mindig húzza ki a tápkábelét az elektromos hálózathoz!
- Az elérhető részek eltávolítása, karbantartás, vagy bármilyen más manipuláció előtt hagyja a készüléket és annak összes részét kihűlni!
- **FIGYELMEZTETÉS** – A készülék néhány része használat közben forró lehet és égési sérülést okozhat! Működés közben a készülék a forró vizet és a forró gőzt nyomás alatt bocsájtja ki. Nagyon kell figyelni, ha gyerekek, vagy fogyatékkal élő emberek vannak a készülék közelében.
- A készüléket és a tápkábelét soha ne merítse vízbe (részben se)!
- **FIGYELEM, FORRÓ GŐZ** – a gőz fúvóka használata közben legyen nagyon óvatos és ne érjen hozzá! Ne felejtse el, hogy használat közben kis mennyiségű forró víz spriccelhet ki! Beállításnál csak a gőz fúvóka **A4** megfelelő műanyag részét érintse!

- A gőzölő egység kávé készítése közben forró. Ne távolítsa el a gőzölő egységet működés közben, vagy azonnal utána!
  - Higiénia okokból minden használat után, mikor már kihűlt, mossa el a tej habosítót! Vegye le a külső részét (csövet) és mossa ki nedves vízzel!
  - Ne helyezze át a készüléket, ha a víztartályban maradt víz! Ellenkező esetben a víz belső részekbe való befolyását okozhatja!
  - Az elektromos hálózathoz csatlakozott készüléket ne hagyja felügyelet nélkül és figyeljen a készülékre kávé készítése közben!
  - Csak akkor használja a készüléket, ha annak az összes része (csepegtető tál **H** kivételével) megfelelően rögzítve van (gőzölő egység **E**, zacstartó **G**, stb.)!
  - A készüléket és annak tartozékait rendszeresen tisztítsa! Olvassa el a **IV.**
- KARBANTARTÁS** fejezetet! A maradék vízre való tálat **F**, a csepegtető tálat **H** és a zacstartót **G** rendszeresen ürítse ki!
- A készüléket csak külső borítását fogva helyezze át!
  - A készülék körül legalább 15 cm rést hagyjon a megfelelő levegő cirkuláció érdekében!
  - A csepegtető tál **H** és a gőzölő egység fedele **E2** beépített mágneseket tartalmaz. Ha bármelyik kiesik, tartsa az gyerekektől, vagy fogyatékkal élő emberektől távol! Ha bárki véletlenül lenyeli a mágneset, azonnal forduljon orvoshoz!
  - A mágneses kártyákat, a flash memóriákat és más berendezéseket, amelyeket a mágneses mező zavarhat tartsa távol a készüléktől (leginkább a **H** és az **E2** részeketől)!
  - Ne tegye ki a készüléket 4 °C-nál alacsonyabb hőmérsékletnek! A készülékben lévő víz megfagyása a készülék károsodását okozhatja!
  - A készülékre (mindenek előtt annak felső részeire) semmilyen tárgyat, vagy bögrét ne helyezzen!
  - **FIGYELEM:** Ne használja a készüléket olyan programmal, időkapcsolóval vagy bármely olyan alkatrészsel összekapcsoltan, amelyek a készüléket automatikusan bekapcsolhatják, mivel a készülék letakart, vagy helytelen elhelyezésekor tűzveszély keletkezhet.
  - **A tápkábel villásdugóját soha ne dugja csatlakozóaljzatba, illetve soha ne húzza onnan ki nedves kézzel, vagy a kábelnél fogva!**
  - A készülék használata során mindig ügyeljen arra, hogy senki ne sérüljön meg (pl. **forró vízzel, vagy vízgőzzel**).
  - A készüléket csak arra a célra használja, amire szánva van, és ahogy a használati útmutatóban le van írva. A készüléket soha se használja más célra.
  - A gyártó nem felel a készülék és tartozékai helytelen használatából eredő károkért (pl. **égési sérülés, leforrázás, tűz**), továbbá a fenti biztonsági utasítások be nem tartása esetén nem köteles jótállást nyújtani a készülékre.

## **A KÉSZÜLÉK HASZNÁLATA:**

- Ha nem használja a készüléket hosszabb ideig, ürítse ki a víztartályt! He nem gyakran használja a készüléket, rendszeresen cserélje benne a vizet annak érdekében, hogy az mindig friss legyen (legjobb esetben minden nap)!
- Mindig használjon hideg (langyos) tiszta vizet! Soha ne használjon forró vizet, vagy más folyadékot, ellenkező esetben a készülék károsodását okozhatja!
- A kávédarálót csak szemes kávé darálására használja, soha ne daráljon más hozzávalókat, karamellizált, vagy cukorral bevont kávé szemeket és nyers kávé szemeket (zöld, vagy nem pörkölt)!
- A forró víz funkciót ne használja a víztartály kiürítése után!
- A durvaság beállítását csak akkor végezze el, ha aktív a daráló!

- Végezzen rendszeresen vízköoldást, de legkésőbb akkor, amikor a vízköoldás fényjelzője felvillan! Az oldatot, amely vízköoldás közben folyik ki, soha ne igya meg!
- A kávétartályt annak feltöltése és a durvaság beállítása után rendszeren csukja be! Figyeljen arra, hogy idegen tárgyak, vagy haj ne kerüljön bele a tartályba!
- A készüléket tilos a szabadban használni!
- A termék otthoni és hasonló (üzletekben, irodákban és más hasonló munkahelyeken, szállodákban, motelekben és más hasonló helyiségekben, „bed and breakfast” típusú szállodákban) használatra szánt! Nem kereskedelmi használatra!
- A készüléket kizárólag az előírt módon, felborulással nem fenyegető helyen, hőforrásoktól (pl. **kályha, tűzhely, főzőlap, forrólevegős sütő, grill**), gyúlékony anyagoktól (pl. **függönyök** stb.) és nedves felületektől (pl. **mosogatótál, mosdótál** stb.) megfelelő távolságban használja.
- Ne tegye a készüléket olyan tárgyak közelébe, vagy alá, amelyek gőz hatására megsérülhetnek, például a falak, konyhai szekrények, képek, függönyök közelébe!
- Ne használja a készüléket robbanás veszélyes helyeken!

#### **A CSATLAKOZÓ KÁBEL:**

- A készülék levehető tápkábellel felszerelt.  
Ha a készülék csatlakozóvezetéke megsérül, akkor azt a gyártó cég, annak szervíz szakembere, vagy hasonló minősítéssel rendelkező más személy cserélje ki, hogy ezzel elkerüljük a veszélyes helyzet kialakulását.
- Ne kapcsolja be a készüléket, ha annak csatlakozóvezetéke, vagy villásdugója sérült, ha nem működik rendesen, ha az leesett és megsérült, vagy ha vízbe esett. Ilyen esetekben adja át a készüléket szakszervizi vizsgálatokra, annak biztonsága és helyes működése, ellenőrzése céljából.
- A csomagolásban található tápkábelt csak a készülékhez lehet használni, soha ne használja azt más célokból! A készülékhez csak eredeti tápkábelt használjon, más típusú tápkábelt ne használjon (pl. más készüléktől származót)!
- Soha ne helyezze a vezetéket forró felületre, ne hagyja az asztal, vagy a munkalap szélén át lelógni. A csatlakozóvezetékbe történő beakadáskor, vagy a csatlakozó vezeték pl. gyermekek által történő meghúzásakor a készülék felborulhat, vagy leeshet és azt követően komoly sérülés történhet!
- A csatlakozóvezetéket nem szabad éles, vagy forró tárgyakkal, nyílt lánggal megrongálni, nem szabad azt vízbe meríteni sem éles peremeken át hajlítani.



## II. A KÉSZÜLÉK LEÍRÁSA

- A1 – be/kikapcsoló
- A2 – beállítható kifolyó
- A3 – gőz fúvóka
- A4 – gőz fúvóka fedele
- A5 – fémes cső
- A6 – gőz fúvóka fényjelzője
- A7 – durvaság szabályozó
- A8 – kávétartály (150 g)
- A9 – tartály fedele
- A10 – tartály tömitése
- A11 – kávé kifolyó fény

### B – Vezérlő panel kijelzővel

- B1 – espresso gomb
- B2 – lungo gomb
- B3 – saját kávé gomb
- B4 – forró víz gomb
- B5 – gőz fúvóka gombja
- B6 – hiányzó víz ikonja
- B7 – hiányzó szemes kávé ikonja
- B8 – zacstartó kiürítés ikonja
- B9 – gőzölő egység ikonja
- B10 – vízköoldás ikonja
- B11 – rendszer kiürítés ikonja

### C – Víztartály

- C1 – szűrő szita
- C2 – víz tartály flexibilis fedele

### D – Töltő kábel

### E – Gőzölő egység

- E1 – zár
- E2 – gőzölő egység fedele

### F – maradék vízre való tál

### G – zacstartó

### H – csepegtető tál

- H1 – csepegtető rács

### I – tisztító kefe

### J – tisztító ruha

### K – vízkő eltávolító

## III. HASZNÁLATI UTASÍTÁSOK

Első használat előtt távolítsa el a készülékről és a tartozékairól az összes csomagoló és védő anyagot, a védő fóliákat is beleértve! Mossa ki a víz tartályt **C** meleg, szappanos vízzel, öblítse át tiszta vízzel és hagyja megszáradni! Utána helyezze azt vissza a kávéfőzőbe és nyomja lefelé ütközésig!

### A) TELEPÍTÉS ÉS BEÁLLÍTÁS

#### 1) elhelyezés

A kávéfőzőt helyezze egyenes és stabil felületre! A faltól való távolság 15 cm kell hogy legyen!

#### 2) vízzel való töltés

A 2. ábra szerint tölts fel a víz tartályt **C** szobahőmérsékletű vízzel és figyelmesen helyezze vissza! A kiöntővel felszerelt oldal érintse a bent lévő kerek szívó területet!

#### 3) levehető részek eltávolítása

A gyakran használt részek (pl. zacstartó, csepegtető tál) eltávolításánál, vagy karbantartásánál a 3. ábra szerint járjon el!

Fordított sorrendben helyezze azokat vissza! A csepegtető tál mágnessel felszerelt, így elég azt csak közelíteni a maradék vízre való tálhoz. A töltőkábelt a **D** kávéfőző hátsó részéhez, majd az elektromos konnectorba csatlakoztassa!

#### 4) szemes kávé töltése

Szemes kávé töltésénél a 4. ábra szerint járjon el! Figyeljen arra, hogy a tartály fedele mindig megfelelő helyen legyen! A megfelelő elhelyezés a kávé aromáját védi. A tartályba kb.egy napra való kávé mennyiségét töltsön!

#### 5) darálási durvaság beállítása

##### Figyelmeztetés

A durvaság beállítását mindig a daráló működése közben végezze el, ne állítsa azt be, ha a daráló nem működik!

A durvaság szabályozó **A7** segítségével a durvaságot kívánsága szerint beállíthatja! Forgassa a szabályozót a kívánt fokozatra (kisebb kerék = finomabb darálás; nagyobb kerék = durvább darálás)!

Ha szeretné, hogy a kávé gyorsabban folyjon, pl. ha az íze nagyon erős, állítson be durvább fokozatot! Ha szeretné, hogy lassabban folyjon (erősebb aromával és ízzel rendelkezzen), állítson be finomabb fokozatot! Lehetséges, hogy a finom fokozat beállításánál a kávé nagyon lassan fog folyni. A beállítás kb.3 kávé után észlelhető.

#### 6) Kávéfőző kiöblítése

Az első üzembe helyezéskor, vagy ha 2 napnál hosszabb ideig nem használta a kávéfőzőt, öblítse át a kávéfőzőt az **A1** és a **B4**  gomb egyidejű lenyomásával! A gombok lenyomása nyomán megtörténik az átöblítés. A megkezdett átöblítést leállíthatja az **A1** kapcsoló / **B4** gomb lenyomásával. A forró víz **B4** gomb megnyomásával öblítse át az **A3** gőzfúvókát!

##### Megjegyzés

– Öblítés közben hagyja a vizet a csepegtető tálba **H**, vagy a megfelelő bögrébe folyni! A csepegtető tálat rendszeresen ürítse!

#### A kávéfőző automatikus átöblítése

Minden üzemmódban az automatikus átöblítés (kb. 25 ml) a készülék bekapcsolásakor be van állítva, ez tartja a kávéfőzőt jó állapotban. A bekapcsolás után elkezd villogni a **B4** gomb  és utána kifolyik a víz. A **B4** gomb lenyomásával leállítja ezt a funkciót. Ez a funkció azonban nem helyettesíti a fenti eljárással végzett alapos átöblítést, amelyet alkalmanként el kell végezni, és így alaposabban át kell öblíteni a rendszert.

#### 7) automatikus kikapcsolás, mód beállítása

A kávéfőző 3 beállítási móddal rendelkezik, a következő tulajdonságokkal:

	ECO mód	Gyors mód	Alapértelmezett
Kávé kifolyó fény <b>A11</b>	nem	igen	igen
Előgőzölés funkció *	igen	nem	igen
Automatikus kikapcsolás	10 perc	30 perc	20 perc
Víz mennyiség beállítás mentése	igen	igen	igen

\* Az előgőzölés funkció azt jelenti, hogy a frissen darált kávé először néhány másodpercre kisebb mennyiségű forró vízzel le van forrázva! A kávé így megduzzad és utána jobban engedi ki az aromáját és a többi anyagot. Emiatt a kávé készítése picivel hosszabb ideig tart.

A) Készenléti módban nyomja meg 5 másodpercre az **A1** kapcsolót!

B) Utána a funkció gombok villogni fognak, egy pedig folyamatosan világítani fog.  
Amelyik világít, az az aktuális beállított módot jelzi (lásza a táblázatot).

	B4 gomb	B1 gomb	B2 gomb
ECO módban	<b>világít</b>	villog	villog
Gyors módban	villog	<b>világít</b>	villog
Alapértelmezett módban	villog	villog	<b>világít</b>







C) A módot az adott gomb megnyomásával változtathatja (lásza a táblázatot).  
A változást hangjelzés jelzi.

D) Ha nem szeretne a beállításon változtatni, nyomja meg újra az **A1** kapcsolót,  
vagy várjon 5 másodpercig!

Ha a készülék összes része a saját helyén van, a tápkábel csatlakoztatva van, tiszta víz van a tartályban, a szemes kávé be van öntve a gépbe és a rendszer öblített, a kávéfőző készen áll a használatra.

## B) VEZÉRLÉS

Gomb	Funkció	Ikon	Ikon jelentése -> kívánt akció
<b>A1</b>	Készenlét bekapcsolása / kávéfőző kikapcsolása	 (B6)	<b>villog:</b> kevés víz van a tartályban (a tartály nincs behelyezve -> öntse bele a vizet / ellenőrizze a tartály elhelyezését!
 (B1)	„ <b>espresso</b> “ készítése <b>1x megnyomás:</b> 1 espresso Alapértelmezett beállítás: kb. 30 ml víz.	 (B7)	<b>villog:</b> kevés kávé van a tartályban -> öntsön bele szemes kávé!
 (B2)	„ <b>lungo</b> “ készítése <b>1x megnyomás:</b> 1 lungo kávé Alapértelmezett beállítás: kb. 60 ml víz.	 (B8)	<b>Világít folyamatosan:</b> a zacstartó megtelt (kb. 10 kávé után) villog: tál <b>F</b> , vagy tartály <b>G</b> hiányzik. -> öntse ki a zaccot / ellenőrizze a tál <b>F</b> és a tartály <b>G</b> elhelyezését!

Gomb	Funkció	Ikon	Ikon jelentése → kívánt akció
 (B3)	„saját kávé“ készítése * 1x lenyomás: előkészíti a kávé/ vizet a beállításnak megfelelően  Alapértelmezett beállítás: kb. 90 ml víz.	 (B9)	<b>Folyamatosan világít:</b> a gőzölő egység <b>E</b> hibája <b>villog:</b> hiányzó, vagy nem jól elhelyezett fedél <b>E2</b>  → ellenőrizze a gőzölő egység <b>E</b> és a fedél <b>E2</b> elhelyezését!
 (B4)	Kiöblítés forró vízzel. Megnyomással indítsa el a rendszer kiöblítését! A víz csak az <b>A3</b> fűvókán keresztül folyik ki. A következő megnyomással állítsa meg a funkciót!	 (B10)	<b>Folyamatosan világít:</b> vízköoldás szükséges villog: vízköoldás történik  → indítsa el a vízköoldást!
 (B5)	Gőz fűvóka aktiválása. Megnyomással aktiválja a gőz fűvókát. Következő megnyomással állítsa meg a funkciót!	 (B11)	Ki kell üríteni a rendszert; aktív kiürítési funkciót jelez

**Megjegyzés.**

- kminden gomb megnyomását hangjelzés is jelzi.
- A **B1**, **B2**, vagy **B3** gombok újbóli megnyomásával a kávé készítése megáll és a darált kávé ki lesz öntve a **G** tartályba.
- a ledarált kávé tömegét többek között a darálás beállított durvasága is befolyásolja.

**Víz mennyiség változtatása**

- Mind gombnál (**B1**, **B2**) lehet a víz mennyiségét változtatni (25-250 ml).  
A víz mennyiségét be lehet állítani úgy, hogy miután elkezd a kávé kifolyni, nyomja meg és tartsa megnyomva az adott gombot, amíg a csészébe bele nem folyik a kívánt víz mennyiség! Ha elengedi a gombot, az adott beállítás le lesz mentve a memóriába. Ugyanígy lehet a beállítást bármikor változtatni.

**\* A kedvenc kávé beállításának B3 funkciója** 

A preferált funkció beállításához hosszan nyomja meg a **B3** gombot! Elkezd villogni a **B1**, **B2** és **B4** gomb.

Válassza ki, hogy melyik funkciót preferálja! Amint az elkészítés során elkezd kifolyni a kivezető nyíláson a kávé (**B4** víz esetében), ismételten nyomja le és tartsa lenyomva az adott gombot, amíg nem folyik ki az Ön által kívánt mennyiség. Az adott funkció és az ürtartalom eme gomb hatására alakul, és az előre beállított kávé/víz előkészítésre kerül, ha újra megnyomja azt.

### C) HASZNÁLATI UTASÍTÁS

- 1) Kapcsolja be a kávéfőzőt az **A1** kapcsoló megnyomásával! Elkezd villogni a forró víz **B4** , amely a víz melegítését jelzi - ezt követi az automatikus átöblítés funkciója.
- 2) Átöblítés után a kávéfőző készenléti üzemmódba kapcsol át.
- 3) Helyezzen el megfelelő méretű kávé csészét a kávé kifolyó **A2** alá! Állítsa be a kifolyó magasságát a csésze mérete alapján!
- 4) A kávé készítéséhez válassza ki a **B1**, **B2**, vagy **B3** gombot és nyomja azt meg!
- 5) A kiválasztott kávé gombja világítani fog, a kávé kifolyó fény **A11** bekapcsolódik (ha nincs bekapcsolva az ECO mód) és a kávé készítése elkezdődik.
- 6) A kávé készítés befejezése után a kávéfőző készenléti módba bekapcsol.

#### Csésze előmelegítése

– Optimális elkészítéshez és a kávé jobb ízéhez javasoljuk a csészét előmelegíteni úgy, hogy feltölti a csészét forró vízzel. (pl **B4**  gombbal)!

#### Kávé kifolyó **A2** beállítása



A kávé kifolyót 5 különböző csésze mérete alapján lehet beállítani. Kicsi espresso csésze esetén húzza a kifolyót lefelé, nagyobb csésze esetén felfelé. Ha túl magas a pohár, húzza a kifolyót felfelé és ideiglenesen távolítsa el a csöpögtető tálat **H!**

#### CAPPUCCINO, CAFFÈ LATTE ÉS ESPRESSO MACCHIATO KÉSZÍTÉSE

Tejet tartalmazó espresso italok készítéséhez a gőz fúvóka **A3** használható.

A legjobb íz és minőség elérése érdekében csak hideg és friss zsíros tejet használjon!

#### Javasolt elkészítési folyamat

- a) Az edénybe öntse bele a tejet! Az edény elég nagy kell hogy legyen, mert a tej térfogata kb. háromszoros lesz.
- b) Először klasszikusan készítse el a kávé (lásza **C** fejezetet), mert a gőz fúvóka működése a belső hőmérsékletet növeli, ami fordított sorrendben a kávé megégését okozhatja.
- c) **B5**  gomb megnyomásával aktiválja a gőz fúvókát! A fúvóka melegítését az **A6** fényjelző villogása jelzi. Ha a fúvóka készen áll, a fényjelző **A6** folyamatosan világítani fog. A fúvóka melegítése közben kisebb mennyiségű víz folyhat ki.
- d) Az tejjel teli edényt helyezze a fúvóka alá (6.ábra) úgy, hogy a fúvókának a vége enyhén érintse a tejet (,vagy enyhén merüljön bele a tejbe), újra aktiválja a gőzt a **B5**  gombbal és lassú forgatással hagyja a gőzt a tejbe spriccelni. A gőz fúvókát kapcsolja ki a **B5**  gomb megnyomásával, vagy a fúvóka automatikusan 90 mp után kikapcsol.
- e) A habosított tejet óvatosan öntse rá a kávéra, ha szükséges használjon kanalat!
- f) Használat után azonnal tisztítsa meg a fúvóka rendszerét (**A3**, **A4**, **A5** részeket) – lásza a KARBANTARTÁS fejezetet (alaptisztításnak javasoljuk a gőz fúvóka új bekapcsolását)! Száraz tejet nehezebb eltávolítani!

### Javaslat

- Tejhab optimális készítéséhez javasoljuk az erre a célra szánt kancsó használatát!
- Alternatív módon is lehet habot készíteni úgy, hogy az edényt enyhén megdönti, ne mozgassa és hagyja a gőzt a tejbe spriccelni!

## IV. KARBANTARTÁS

**Minden karbantartás előtt kapcsolja ki a fogyasztót, a villásdugó csatlakozóaljzatból való kihúzásával áramtalanítsa, majd a tisztítás előtt hagyja kihűlni (azok a funkciók kivételével, amelyekhez bekapcsolt kávéfőző szükséges)! Soha ne használjon durva vagy agresszív tisztítószeret (pl. éles tárgyakat, kaparót, hígítókat vagy egyéb oldószereket)! A9, C, G és F részeket lehet mosogatógépben is mosni.**

**FONTOS:** A penész elkerülése érdekében a kávéfőző összes részét, a gőzölő egységet beleértve, rendszeresen ellenőrizze és tisztítsa!

### Víztartály C

Javasoljuk a víztartályt rendszeresen kimosni (kb. egyszer hetente)!

Klasszikus mosogatószerrel használjon a mosogathoz és utána alaposan öblítse ki tiszta vízzel! Vízkő lerakódása ellen javasoljuk a víztartályt naponta folyó víz alatt kiöblíteni!

### Szita (C1)

A szitát sima kihúzással vegye ki a víztartályból **C**! Esetleges lerakódásokat folyó víz alatt, finom kefe segítségével távolítsa el! Fordított sorrendben helyezze vissza a szitát!

### Maradék víztartály F, zacctartó G és csöpögtető tál H

A kávéfőző egyes részeit szedje szét a 3. ábra szerint! Mossa azokat el klasszikus mosószerrel, öblítse le tiszta vízzel és hagyja megszáradni!

A zaccot öntse ki mindig, amikor a fényjelző **B8**  elkezd villogni! A zacctartót **G** mossa el rendszeresen! Rendszeresen öntse ki a maradék vizet a hozzátartozó tartályból!

A csöpögtető tálat ürítse ki szükség szerint! Ha kiöblítésnél külső edényt használ és a tál **I** nem telik meg, akkor is tisztítsa azt ki legalább hetente egyszer higiéniai okokból!

### Gőz fúvóka



A fúvókát minden használata után tisztítsa le! Tisztításhoz lehet a fúvókát tiszta vízzel feltöltött edény fölétt bekapcsolni, utána száraz törülkövel megtörölni. Rendszeresen tisztítsa a fúvókát a 7. ábra szerint! Egyes részeit öblítse át tiszta víz alatt, hagyja megszáradni és fordított sorrendben helyezze vissza! Ha szükséges, tisztítsa ki a lyukait vékony hosszú tárggyal (pl. fogpiszkálóval, tűvel, stb.)!

### Gőzölő egység E

A gőzölő egységet a 8. ábra szerint lehet levenni és visszahelyezni (visszahelyezésnél ne nyomja meg a zár gombokat, kattánás hangzik el)! Az egységet mossa el folyó meleg víz alatt és utána hagyja alaposan megszáradni! Kefével **I** távolítsa el a kávé maradékait – lásza 8. ábrát! Tisztítás közben hagyja a kávéfőzőben a tálat **F**, amelybe a maradék kávé belefolyik. A fedelet **E2** törölje el nedves ruhával és hagyja megszáradni!

## RENDSZER KIÜRÍTÉSE – HA NEM HASZNÁLJA KÁVÉFŐZŐT HOSSZABB IDEIG

Ha nem fogja a készüléket hosszabb ideig használni, higiéniai okokból javasoljuk a rendszert a következők szerint kiüríteni:

- 1) A kávé kifolyó nyílása és a gőzfúvóka alá állítson egy üres edényt!
- 2) Kapcsolja be a kávéfőzőt az **A1** kapcsoló megnyomásával és várjon, amíg az összes gomb nem világít!
- 3) Nyomja meg egyszerre az **A1** és a lungo **B2**  gombokat és tartsa megnyomva kb. 5 másodpercig, amíg két hangjelzés nem hangzik el!
- 4) Rendszer kiürítési ikon **B11**  elkezd villogni.
- 5) Húzza ki a tartályt **C**, ikona **B11**  ikon elkezd világítani! Amíg nem húzza ki a víztartályt, a folyamatot bármikor az **A1** kapcsoló gomb megnyomásával megállíthatja!
- 6) A szivattyú elkezd szívni a maradék vizet a rendszerből és a gőz fúvókán keresztül kiönti a vizet a külső edénybe.

Kiürítés után a kávéfőző kikapcsol.







## VÍZKÖLDÉS

A kávéfőzőt szükséges rendszeresen a vízkőtől megtisztítani (legalább egyszer havonta, használat és víz keménység alapján)! Végezze el a vízköoldást mindig, ha a **B10**  ikon megjelenik (kb. minden 20 liter víz után)! A vízköoldás a kávéfőző élettartamát hosszabbítja és energiát spórol!

Vízköoldáshoz használjon elérhető, kávéfőzőkhöz való vízköoldó szereket! Másféle szerek a készülék károsodását okozhatják és lehetséges, hogy nem fognak megfelelően működni. Ne használjon hangyasav alapú szereket, ecetet, stb.!

Ezt a folyamatot nem lehet megállítani. Ha mégis megtörténik (pl. áramszünet miatt), szükséges lesz a folyamatot a következő bekapcsolás után befejezni. Vízköoldás közben nem lehet a kávéfőzőt használni! Az egész folyamat kb. 15 percig tart.

### Vízköoldás folyamata:

- 1) Kapcsolja ki a kávéfőzőt!
- 2) Húzza ki a víztartályt és öntse bele a vízköoldó szert! Olvassa el a kiválasztott vízköoldó szer használati utasítását!
- 3) A kávé kifolyó nyílása és a gőzfúvóka alá állítson egy üres edényt! (legalább 500 ml)! Ezt az edényt szükséges néhányszor kiüríteni!
- 4) Kapcsolja be a kávéfőzőt az **A1** kapcsolóval és várjon, amíg az összes gomb nem világít!
- 5) Nyomja meg egyszerre az **A1** kapcsolót és az espresso **B1**  gombot, majd tartsa megnyomva kb. 5 másodpercig, amíg két hangjelzés nem hangzik el!
- 6) A vízköoldás ikonja **B10**  és az espresso **B1**  gomb elkezd világítani.
- 7) A folyamat elindításához nyomja meg a **B1**  gombot, a vízköoldás szimbólum  elkezd villogni. Az el nem indított funkciót az **A1** kapcsolóval ki lehet kapcsolni.
- 8) Minden 40. másodpercben a kávéfőző beszívja a vízköoldó szert a rendszerbe. Eközben kb. 50 ml kifolyik az edénybe. Figyelje az edényben lévő víz mennyiségét, ha szükséges ürítse ki az edényt!
- 9) A vízkőtelenítés befejezése után elkezd villogni a hiányzó víz **B6**  ikonja és az eszpresszó **B1**  gombja világítani fog.
- 10) Vegye ki a víztartályt **C** és mossa azt el rendszeren!

### Öblítési fázis

- 11) A kifolyás után hagyja ott az odatett edényt, amelyet (nagyságától függően) most is gyakran ki kell üríteni.

- 12) A víztartályt **C** töltse fel a MAX jelig és helyezze azt vissza a kávéfőzőbe!  
 13) A hiányzó víz ikonja **B6** kikapcsol és az öblítési fázis elkezdődik. A víz egy részét használja fel az átöblítéshez! Ezután a kávéfőző nagyjából 1 percre megáll és ezt követően történik meg az átöblítés második része. A kis tartályban esetleg megmaradt vizet öntse ki! A kis vizes edényből nagyjából a víz felét használja az átöblítéshez! Ezután a kávéfőző nagyjából 1 percre megáll. Ezt követően kiürül a kis tartály másik fele.

Az öblítési fázis befejezése a vízköoldás végét jelenti, majd a kávéfőző kikapcsol.

**A készülék elektromos részeibe való beavatkozást igénylő alkatrészcsereket kizárólag szakszerviz végezhet! A gyártói utasítások figyelmen kívül hagyása a garanciális javításra való jogosultság megszűnését vonja maga után!**

**Ha nem sikerül Önnek megoldani a problémát vagy szüksége lenne további információkra a készülék és annak szervízhálózata vonatkozásában, akkor vegye fel a kapcsolatot eladójával.**

## V. HIBAEELHÁRÍTÁS

PROBLÉMA	OK	MEGOLDÁS
Kávé nem elég forró.	Csésze nem volt előmelegítve.	Öblítse ki a kávéfőzőt forró vízzel!
	Gőzölő egység túl hideg.	
Kávé nem folyik ki.	Lehetséges, hogy a kiürítési funkció be van kapcsolva.	Kacsolja be a forró víz funkciót, amíg a kiöntőből ki nem folyik a víz!
Kávé nagyon lassan folyik ki, vagy csak csöpög.	Kávé darálása túl finom.	Állítson be durvább darálást!
Első főzet nem minőségi.	Daráló nem darált az első darálásnál megfelelő kávé mennyiséget.	Öntse ki az első csészét! A következő főzés minőségibb lesz.
Kávé nem rendelkezik habbal (crema-val).	Kávé szemek nem frissek, vagy minőségiek.	Válasszon ki más márkájú kávé, vagy használjon friss kávé!
	Túl durva a darálás.	Állítson be finomabb darálást!
Érintős gombok nem működnek rendesen.	Nem megfelelő gomb megnyomása.	A gombokat mindig nyomja meg az első részen és teljes ujjal!
	Zsíros, vagy koszos ujjak.	Tisztítsa meg az ujjait!
Nagyon hosszú ideig tart, mire a kávéfőző felmelegszik.	A vízkő le van rakódva a rendszerben.	Végezze el a vízköoldást!
Ikon <b>B7</b> kevés kávé jelez annak ellenére, hogy elegendő mennyiség van benne a tartályban.	Darált kávé belső kimenete eltömődött.	Tisztítsa meg a kávé belső kimenetét! Vegye le a gőzölő egységet E és tisztítsa meg a körülötte lévő területet (lásza 8. ábrát)!



PROBLÉMA	OK	MEGOLDÁS
Tejhab nem jön létre.	Fűvóka kimenete koszos.	Tisztítsa meg a fűvókát és ellenőrizze az átteresztőképességét!
	Nem rendelkezik elegendő gyakorlattal	Gyakorlat teszi a mestert! :)

## VI. ÖKOLÓGIA



Amennyiben annak méretei megengedik, minden darabon feltüntetésre kerülnek nyomtatásban a csomagoláshoz, alkatrészekhez és tartozékokhoz felhasznált anyagok, valamint az újrahasznosításukra vonatkozó információk. A feltüntetett szimbólumok a terméken vagy a kísérő dokumentáción azt jelentik, hogy a használt elektromos vagy elektronikus termékek nem semmisíthetők meg a háztartási hulladékkal együtt. A termék helyes megsemmisítése érdekében a használni már nem kívánt készüléket adja le az arra kijelölt gyűjtőtelepen, ahol bevételük térítésmentes. A termék előírászerű megsemmisítésével segíti megőrizni az értékes természeti forrásokat, valamint segít kiküszöbölni a hulladékok helytelen megsemmisítéséből esetlegesen eredő negatív környezeti és egészségügyi hatásokat. További részletes információkat a helyi önkormányzati hivatalban, vagy a legközelebbi hulladékgyűjtő telepen kérhet. A hulladékot helytelenül megsemmisítő felhasználóra a nemzeti jogszabályozással összhangban büntetés róható ki. Ha a készüléket végérvényesen ki akarja vonni a használatból, vágja el az erőátviteli kábelt, amivel végleg használhatatlanná teszi.

## VII. MŰSZAKI ADATOK

Feszültség (V)	a készülék típusának címkéjén látható
Teljesítményfelvétel (W)	a készülék típusának címkéjén látható
Úrtérfogat (l)	1,1
Súly (kg) kb.	8,1
A készülék érintésvédelmi osztálya	I.
Termék méretei (cm):	40 x 18 x 31,5
Teljesítményfelvétel kikapcsolt állapotban	0,00 W

**A technikai specifikációk és modell szerinti esetleges tartozékok változtatásának jogát a gyártó fenntartja! Illusztratív képek.**

### A KÉSZÜLÉKEN, ANNAK CSOMAGOLÁSÁN VAGY ÚTMUTATÓJÁBAN TALÁLHATÓ FIGYELMEZTETÉSEK ÉS SZIMBÓLUMOK:

HOUSEHOLD USE ONLY – Kizárólag háztartási használatra alkalmas.

DO NOT IMMERSE IN WATER OR OTHER LIQUIDS – Ne merítse vízbe vagy más folyadékba.



TO AVOID DANGER OF SUFFOCATION, KEEP THIS PLASTIC BAG AWAY FROM BABIES AND CHILDREN. DO NOT USE THIS BAG IN CRIBS, BEDS, CARRIAGES OR PLAYPENS. THIS BAG IS NOT A TOY. – Fulladásveszély. Tartsa a PE zacskót gyermekektől elzárt helyen. A zacskó nem játékszer. Ne használja ezt a zacskót bölcsőben, kiságyakban, babakocsikban, vagy gyerek járókákban.

Az  szimbólum FIGYELMEZTETÉST jelent.

## INSTRUKCJA OBSŁUGI

Szanowni Państwo, dziękujemy za zakup naszego produktu. Przed rozpoczęciem użytkowania, należy uważnie przeczytać wszystkie instrukcje i zachować je na przyszłość. Dotyczy to także gwarancji, dowodu zakupu oraz – jeśli to możliwe – wszystkich części oryginalnego opakowania.

**I. OSTRZEŻENIA DOTYCZĄCE BEZPIECZEŃSTWA****POSTANOWIENIA OGÓLNE:**

- Przed pierwszym uruchomieniem należy przeczytać instrukcje obsługi i zachować ją do późniejszego wglądu. Wskazówki zawarte w instrukcji obsługi należy przekazać innemu użytkownikowi urządzenia.
- Sprawdź, czy dane dotyczące napięcia podane na tabliczce odpowiadają napięciu w sieci elektrycznej. Wtyczkę przewodu zasilania należy podłączyć do prawidłowo uziemionego gniazdka!
- Tego urządzenia nie mogą używać dzieci. Urządzenie i jego przewód przechowywać w miejscu niedostępnym dla dzieci.
- Urządzenia mogą być używane przez osoby o ograniczonej sprawności fizycznej lub umysłowej lub z niedostatecznym doświadczeniem i wiedzą, jeżeli są one pod nadzorem lub zostały poinstruowane na temat użytkowania urządzenia w sposób bezpieczny i rozumieją potencjalne zagrożenia.
- Dzieci nie powinny bawić się urządzeniem.
- Urządzenie należy wyłączyć i odłączyć od prądu elektrycznego przez wyciągnięcie wtyczki zasilacza z gniazdka przed wymianą akcesoriów lub dostępnych części, które poruszają się podczas używania, przed montażem i demontażem, przed napełnieniem zbiornika wodą, przed usuwaniem fusów, przed czyszczeniem lub konserwacją, przed przemieszczeniem, przed pozostawieniem bez nadzoru lub po zakończeniu pracy!
- Przed usunięciem dostępnych części, przed konserwacją i manipulowaniem należy odczekać, aż ostygnie urządzenie i wszystkie części.
- **UWAGI** – Nie używaj urządzenia wraz z programem, włącznikiem czasowym lub jakąkolwiek inną częścią, która włącza urządzenie automatycznie, ponieważ istnieje niebezpieczeństwo wybuchu pożaru w przypadku zakrycia urządzenia lub jego nieprawidłowego umieszczenia.
- **OSTRZEŻENIE** – Niektóre części tego produktu mogą stać się bardzo gorące i spowodować oparzenia. Podczas pracy urządzenie wytwarza gorącą wodę i gorącą parę pod ciśnieniem. Szczególną uwagę należy zwrócić na obecność dzieci i osób niepełnosprawnych.

- Nigdy nie zanurzać urządzenia ani jego przewodu w wodzie (ani części).
- **UWAGA, GORĄCA PARA** – Podczas używania dyszy parowej należy uważać, aby jej nie dotykać, dopóki nie jest schłodzona. Należy pamiętać, że gorąca woda może przez krótki czas rozpryskiwać się podczas użytkowania. Nie dotykać metalowej części dyszy podczas korzystania, do ustawiania używać odpowiedniej plastikowej części pokrywy dyszy pary **A4**.
- Urządzenie do zaparzania jest gorące podczas przygotowywania kawy. Nie wolno wyjmować zaparzacza z ekspresu do kawy podczas użytkowania lub krótko po tym.
- Ze względów higienicznych czyścić spieniacz do mleka po każdym użyciu i po schłodzeniu. Następnie myć zewnętrzną część (rurkę) i splotać letnią wodą.
- Nie przenosić urządzenia, gdy w zbiorniku znajduje się woda! Istnieje ryzyko rozlania wody na części wewnętrzne.
- Nie pozostawiać bez nadzoru urządzenia podłączonego do sieci elektrycznej i sprawdzać przez cały czas przygotowywania espresso!
- Używać urządzenia tylko wtedy, gdy wszystkie jego części (z wyjątkiem tacki ociekowej **H**) są prawidłowo zamocowane (jednostka do zaparzania **E**, miska na fusy z kawy **G** itp.).
- Regularnie czyść urządzenie i jego akcesoria! Postępuj zgodnie z rozdz. **IV**.
- **KONSERWACJA**. Regularnie opróżniać miską na wodę resztkową **F**, tacę ociekową **H** i pojemnik na fusy **G**!
- Przenosić urządzenie tylko chwytając zewnętrzną obudowę.
- Urządzenie powinno mieć po bokach, co najmniej 15 cm wolnej przestrzeni, aby zapewnić prawidłową cyrkulację powietrza.
- Tacka ociekowa **H** i pokrywa jednostki do zaparzania **E2** zawierają magnesy. Jeśli którykolwiek z nich zostanie zwolniony, przechowuj go poza zasięgiem dzieci i osób nieodpowiedzialnych. W przypadku połknięcia lub wdychania magnezu należy natychmiast uzyskać pomoc lekarską.
- Karty z paskiem magnetycznym, magnetyczne nośniki danych i inne urządzenia, na które mogą wpływać pola magnetyczne przechowywać w bezpiecznej odległości od urządzenia (szczególnie od części **H** i **E2**).
- Nie należy wystawiać urządzenia na działanie temperatury niższej niż 4 °C, zamrożenie resztek wody w wewnętrznych elementach może spowodować uszkodzenie urządzenia.
- Nie stawiać żadnych przedmiotów ani kubków na urządzeniu (szczególnie na jego górnej części).
- **Nie wkładaj wtyczki do gniazdka mokrymi rękoma i nie wyjmuj jej ciągnąc za kabel!**
- Unikaj urazów podczas użytkowania (np. **gotującą się wodą lub parą**).
- Nigdy nie używaj urządzenia do celów innych niż te, do których jest przeznaczony oraz w sposób inny niż opisano w niniejszej instrukcji. Nigdy nie używaj urządzenia do żadnych innych celów.
- Producent nie odpowiada za szkody powstałe w wyniku nieprawidłowego użytkowania urządzenia i jego akcesoriów (np. **przypalenie, poparzenie, pożar** itp.). Gwarancja nie obejmuje sytuacji, w których nie zostały dotrzymane wyżej wymienione wskazówki bezpieczeństwa.

## UŻYWANIE URZĄDZENIA:

- Jeśli nie korzysta się z urządzenia przez dłuższy czas, nie należy pozostawiać wody w zbiorniku! Jeśli częstotliwość przygotowywania kawy jest niska, regularnie zmieniać wodę, aby była świeża (najlepiej codziennie).

- Zawsze używać tylko zimnej (letniej) czystej wody! Nigdy nie używać gorącej wody ani innych płynów – mogą one spowodować uszkodzenie urządzenia.
- Używać młynka wyłącznie do mielenia ziaren kawy, nie używać go do mielenia innych składników ani do mielenia karmelizowanych lub cukrem powleczonych ziaren kawy, nieprzetworzonej kawy (zielonej, nieprażonej), mieszanek lub już zmielonej kawy.
- Nie używać funkcji gorącej wody jednorazowo dłużej niż do wyczerpania jednego zbiornika wody.
- Ustawienie grubości mielenia kawy wykonywać tylko wtedy, gdy młynek działa.
- Regularnie usuwać kamień z urządzenia! Najpóźniej, gdy zapali się światło odkamieniania. Nigdy nie należy pić roztworu wypływającego podczas procesu odkamieniania.
- Po napełnieniu i ustawieniu grubości mielenia zawsze dobrze zamknąć pojemnik na ziarna kawy! Należy się upewnić, że ciała obce lub włosy nie dostały się do jego przestrzeni.
- Urządzenie nie jest przeznaczone do użytku na zewnątrz.
- Produkt przeznaczony jest do stosowania w gospodarstwach domowych i podobnych miejscach (sklepy, biura i podobne miejsca pracy, hotele, motele i inne środowiska mieszkalne, w firmach świadczących usługi noclegowe ze śniadaniem)! Nie jest przeznaczone do użytku komercyjnego!
- Urządzenie używaj tylko w pozycji roboczej i na miejscach, gdzie nie grozi jego przewrócenie i w dostatecznej odległości od źródeł ciepła (np. **piece, Kuchenki, ogrzewacze, piekarniki na gorące powietrze, grill**), przedmiotów łatwopalnych (np. **firanki, zasłony itd.**) i powierzchni wilgotnych (np. **zlewy, umywalki itd.**).
- Nie należy umieszczać urządzenia w pobliżu przedmiotów lub pod obiektami, które mogą zostać uszkodzone przez parę np. ściany, szafki kuchenne, kredensy, obrazy, zasłony. Gorąca para może je uszkodzić.
- Nie należy używać w otoczeniu nasyconym oparami wybuchowymi lub łatwopalnymi.

### PRZEWÓD ZASILAJĄCY:

- Urządzenie jest wyposażone w odłączany przewód zasilający. Jeżeli kabel zasilający urządzenia jest uszkodzony, powinien być wymieniony przez producenta, technika serwisowego lub osobę kwalifikowaną, aby zapobiec niebezpiecznym sytuacjom.
- Nigdy nie należy używać urządzenia z uszkodzonym kablem lub wtyczką, jeżeli nie działa prawidłowo, upadło na ziemię i zostało uszkodzone lub jeżeli wpadło do wody. W takich przypadkach należy dostarczyć urządzenie do serwisu celem jego sprawdzenia.
- Przewód zasilający dostarczany z urządzeniem służy tylko do tego urządzenia, nie używać go do innych celów. Jednocześnie do tego urządzenia używać tylko dostarczonego przewodu zasilającego, nie używać innego przewodu zasilacza (np. z innego urządzenia).
- Nigdy nie należy kłaść kabla zasilającego na gorących powierzchniach lub zostawiać zwisającego ze stołu lub blatu. Ciągnięcie za przewód np. przez małe dzieci może doprowadzić do przewrócenia lub spadnięcia urządzenia, a w następstwie do poważnego urazu!
- Dopilnuj, aby kabel zasilający nie został uszkodzony przez ostre lub gorące przedmioty i ogień. Nie powinien być zanurzany w wodzie lub załamywać się na ostrych krawędziach.

## II. OPIS URZĄDZENIA

- A1 – przełącznik WŁ./WYŁ.
- A2 – wylot z regulacją wysokości
- A3 – dysza parowa
- A4 – osłona dyszy parowej
- A5 – rurka metalowa
- A6 – kontrolka dyszy parowej
- A7 – regulator grubości zmielenia
- A8 – pojemnik na kawę ziarnistą (150 g)
- A9 – osłona pojemnika
- A10 – uszczelnienie pojemnika
- A11 – światło wylotu kawy

### B – Panel sterowania z wyświetlaczem

- B1 – przycisk espresso
- B2 – przycisk lungo
- B3 – przycisk moja kawa
- B4 – przycisk gorącej woda
- B5 – przycisk dyszy parowej
- B6 – ikona brakującej wody
- B7 – ikona brakującej kawy ziarnistej
- B8 - ikona wymiany fusów kawy
- B9 - ikona jednostki zaparzania
- B10 - ikona odkamieniania
- B11 - ikona pustego systemu

### C – Zbiornik na wodę

- C1 – sitko filtracyjne
- C2 – elastyczna osłona zbiornika

### D – Przewód zasilający

### E – Jednostka do zaparzania

- E1 – przycisk blokowania
- E2 – osłona jednostki do zaparzania

### F – miska na wodę resztkową

### G – pojemnik na fusy

### H – tacka ociekowa

- H1 – kratka ociekowa

### I – szczotka do czyszczenia

### J – serwetka do czyszczenia

### K – odkamieniacz

## III. INSTRUKCJE OBSŁUGI

Przed pierwszym użyciem usunąć z urządzenia i jego akcesoriów wszystkie opakowania i materiały ochronne, w tym folie ochronne. Zbiornik wody **C** umyć ciepłą wodą z mydłem, spłukać czystą wodą i pozostawić do wyschnięcia. Następnie umieścić go z powrotem w ekspresie do kawy i popchnąć do oporu.

### A) INSTALACJA I USTAWIENIE

#### 1) umieszczenie

Umieścić ekspres do kawy na płaskiej i stabilnej powierzchni w pobliżu gniazdka. Minimalna odległość z każdej strony ściany musi wynosić 15 cm.

#### 2) napełnianie wodą

Według rys. 2 napełnić wodą zbiornik na wodę **C**, najlepiej o temperaturze pokojowej i umieścić go prawidłowo. Strona wylotowa i sitko filtracyjne muszą przylegać do kolistej części ssącej w wewnętrznej części przestrzeni zbiornika.

#### 3) usuwanie części roboczych

Podczas wyjmowania części często używanych podczas korzystania z ekspresu do kawy (np. podczas wysypywania fusów kawy, wylewanie wody, która kapała, konserwacji itd.), postępować jak pokazano na rys. 3. Części umieść z powrotem na miejsce.

Tacka ociekowa **H** jest wyposażona w magnes, wystarczy ją tylko przyłożyć do zasuniętej miski na wodę resztkową **F**. Podłączyć przewód zasilający **D** z tyłu ekspresu do kawy, a następnie do gniazda elektrycznego.

#### 4) dodawanie ziaren kawy

Podczas dodawania ziaren kawy postępować zgodnie z rysunkiem 4. Upewnić się, że pokrywa pojemnika jest prawidłowo umieszczona na swoim miejscu. Jego właściwe umiejscowienie chroni, między innymi przed utratą aromatu ziaren kawy. Wkładać do pojemnika tylko ilość potrzebną na około jeden dzień.

#### 5) ustawienie grubości zmielenia ziaren kawy

##### Ostrzeżenie

Ustawienia regulowania wykonywać tylko wtedy, gdy młynek działa (tj. podczas procesu mielenia), nie ustawiać grubości zmielenia podczas jego nieaktywności!

Za pomocą regulatora grubości mielenia kawy **A7** możliwe jest ustawienie grubości mielenia ziaren kawy. Regulatorem przekręcić do pożądanego stopnia grubości zmielenia (mniejsze pokrętko = delikatniejsze mielenie, większe pokrętko = grubsze zmielenie).

Jeśli chcesz, aby kawa płynęła szybciej, na przykład ze względu na zbyt silny smak, ustaw grubszy stopień mielenia. Odwrotnie, jeśli chcesz, aby płynęła wolniej (a tym samym uzyskała więcej smaku i mocniejszy smak), ustaw wyższy stopień. Jednak po ustawieniu delikatnego mielenia kawa może płynąć bardzo wolno. Dostosowanie ustawień zacznie przejawiać dopiero po trzeciej filiżance po ustawieniu.

#### 6) przepłukanie ekspresu do kawy

Przy pierwszym uruchomieniu lub jeśli nie korzystałeś z ekspresu do kawy dłużej niż 2 dni, przepłucz ekspres do kawy, naciskając jednocześnie przełącznik **A1** i przycisk **B4**  oraz przytrzymując je przez chwilę. Po zwolnieniu przycisków nastąpi przepłukiwanie. Rozpoczęte przepłukiwanie możesz anulować, naciskając przycisk **A1/B4**. Dyszę pary **A3** przepłucz, naciskając przycisk gorącej wody **B4**.

##### Uwaga

– Wodę, która cieknie podczas przepłukiwania, powinna ciec do tacki ociekowej **H**, lub jakiejś odpowiedniej filiżanki. Regularnie wylewaj wodę z tacki ociekowej.

#### Automatyczne przepłukiwanie ekspresu do kawy

Po włączeniu urządzenia we wszystkich trybach ustawiane jest automatyczne przepłukiwanie (około 25 ml), które pomaga utrzymać ekspres do kawy w dobrym stanie. Po włączeniu zacznie migotać przycisk **B4** , a następnie pocieknie woda. Aby przerwać funkcję, naciśnij przycisk **B4**. Funkcja ta nie zastępuje jednak dokładnego przepłukiwania przy użyciu wyżej wskazanej procedury, które należy od czasu do czasu stosować w celu bardziej dokładnego przepłukiwania systemu wodnego.

## 7) automatyczne wyłączenie, ustawienie trybu



Ekspres do kawy posiada 3 tryby ustawień z następującymi funkcjami:

	ECO tryb	Tryb szybki	Tryb wyjściowy
Aktywne światło wylotu kawy <b>A11</b>	nie	tak	tak
Funkcja wcześniejszego zaparzenia *	ano	nie	ano
Automatyczne wyłączenie za	10 min	30 min	20 min
Ułożenie ust. objętości wody	tak	tak	tak

\* Funkcja wcześniejszego zaparzenia oznacza, że kawa właśnie zmielona jest najpierw przez kilka sekund zaparzona mniejszą ilością wody. Kawa spęcznieje, a następnie uwalnia swój aromat i inne zawarte w niej substancje. Jednak przygotowanie kawy trwa nieco dłużej.

A) W trybie gotowości nacisnąć przez 5 sekund przełącznik **A1**.

B) Przyciski funkcyjne zaczną migać, jeden z nich będzie świecić ciągle. Ten, który świeci, jest aktualnie ustawiony, a dany tryb jest włączony (patrz tabela poniżej).











	Przycisk B4 	Przycisk B1 	Przycisk B2 
W trybie ECO	<b>świeci</b>	miga	miga
W trybie szybkim	miga	<b>świeci</b>	miga
W trybie domyślnym	miga	miga	<b>świeci</b>

C) Aby zmienić tryb, naciśnij odpowiedni przycisk (patrz tabela). Zmiana jest potwierdzona podwójnym sygnałem dźwiękowym.

D) Jeśli nie chcesz zmieniać ustawienia, ponownie naciśnij przełącznik **A1** lub poczekaj 5 sekund.

Jeśli wszystkie elementy są na swoim miejscu, w tym podłączony przewód zasilający, w zbiorniku jest czysta woda, ziarna kawy znajdują się w pojemniku, a system wodny jest przepłukany, ekspres do kawy jest gotowy do użycia.

## B) STEROWANIE

Przycisk	Funkcja	Ikona	Znaczenie ikony informacyjnej → wymagane działanie
A1	przełączanie ekspresu do trybu czuwania / wyłączenie ekspresu do kawy	 (B6)	<b>miga:</b> wskazuje małą ilość wody w zbiorniku (lub brak zbiornika)  → napełnij wodą / sprawdź, czy zbiornik na wodę jest prawidłowo włożony
 (B1)	przygotowanie „ <b>espresso</b> “ 1 raz naciśnięcie: zostanie przygotowane espresso  Ustawienie domyślne jest ok. 30 ml wody.	 (B7)	<b>miga:</b> w pojemniku brak jest ziaren kawy  → dodać ziarenka kawy
 (B2)	przygotowanie „ <b>lungo</b> “ 1 raz naciśnięcie: zostanie przygotowane lungo  Ustawienie domyślne jest ok. 60 ml wody.	 (B8)	<b>Świeci ciągle:</b> pojemnik na fusy jest pełny (po około 10 filiżankach) <b>miga:</b> brakuje miski <b>F</b> lub pojemnika <b>G</b> .  → wysyp fusy / sprawdź prawidłowe włożenie miski <b>F</b> lub pojemnika <b>G</b> .
 (B3)	przygotowanie „ <b>moja kawa</b> “ * 1x naciśnięcie: przygotowuje kawę/wodę zgodnie z ustawieniem  Domyślne ustawienie wynosi około 90 ml wody.	 (B9)	<b>świeci ciągle:</b> błąd jednostki do zaparzania <b>E</b> <b>miga:</b> brakuje lub nieprawidłowo założona osłona <b>E2</b> .  → sprawdź, czy jednostka zaparzająca <b>E</b> i jej osłona <b>E2</b> są prawidłowo włożone
 (B4)	Funkcja płukania gorącą wodą. Naciśnij, aby przepłukać instalację wodną gorącą wodą. Woda wypływa jedynie przez dyszę pary <b>A3</b> . Naciśnij ponownie, aby przerwać akcję.	 (B10)	<b>świeci ciągle:</b> ekspres do kawy musi być odkamieniony <b>miga:</b> proces odkamieniania działa  → rozpocząć proces odkamieniania.
 (B5)	Aktywacja dyszy parowej. Naciśnij, aby aktywować dyszę pary. Naciśnij ponownie, aby przerwać akcję.	 (B11)	opróżnić system; wskazuje aktywowaną funkcję odpływu wody z systemu rur

- Uwaga** – każde naciśnięcie przycisku jest sygnalizowane akustyczną informacją zwrotną.  
– ponowne naciśnięcie przycisku **B1**, **B2** lub **B3** po aktywacji przygotowania kawy, zatrzymuje przygotowanie, a zmielona kawa wysypie się do pojemnika **G**.  
– na wagę zmielonej kawy ma wpływ między innymi ustawienie grubości mielenia.



### Zmiana ilości wody w filiżance

- Dla wszystkich 2 przycisków przygotowania kawy (**B1, B2**) możliwa jest stała zmiana ilości wody, która zostanie podana do filiżanki (25-250 ml). Można dostosować ilość, naciskając przycisk danej kawy, poczekać, aż kawa zostanie zmielona, a w momencie rozpoczęcia wypływania kawy z wylotu, nacisnąć i przytrzymać przycisk, aż żądana objętość wody spłynie do filiżanki. Po zwolnieniu przycisku ustawienie zostaje zapisane. Można zmienić objętość w dowolnym momencie, używając tej samej procedury.

### \* Ustawienie funkcji ulubionej kawy B3

Aby ustawić preferowaną funkcję, naciśnij dłużej przycisk **B3**. Zaczynają migać przyciski **B1, B2** i **B4**.

Wybierz, którą funkcję preferujesz. Jeśli tylko przy przygotowaniu zacznie wypływać z wylotu kawa (lub woda w przypadku **B4**), ponownie naciśnij i przytrzymaj dany przycisk, dopóki nie osiągniesz żądanej objętości. Wybrana funkcja i objętość zostaną zapisane w pamięci ekspresu i po ponownym jego naciśnięciu zostanie przygotowana zadana wcześniej kawa/woda.

### C) KRÓTKI OPIS SPOSOBU UŻYCIA

- 1) Włączyć ekspres do kawy, naciskając przełącznik **A1**. Zacznie migać przycisk gorącej wody **B4** , sygnalizujący nagrzewanie wody – następnie zacznie działać funkcja automatycznego przepłukiwania.
- 2) Po przepłukaniu ekspres do kawy przełącza się w tryb gotowości.
- 3) Umieścić filiżankę o odpowiednich wymiarach pod wylot kawy **A2**. Jednocześnie wyregulować wysokość wylotu kawy zgodnie z rozmiarem filiżanki.
- 4) Jeśli nie jest wykonywana konserwacja lub inne ustawienia / czynności opisane w innym miejscu instrukcji, należy wybrać przygotowanie kawy przycisk **B1, B2** lub **B3** i nacisnąć.
- 5) Przycisk wybranej kawy świeci, zaświeci się lampka wylotu **A11** (jeśli tryb ECO nie jest włączony) i kawa jest gotowa do przygotowania.
- 6) Po przygotowaniu kawy ekspres przestawia się w tryb gotowości.

### Podgrzanie filiżanki

- Aby uzyskać optymalne przygotowanie i lepszy smak kawy, najlepiej podgrzać swoją filiżankę, napełniając ją gorącą wodą (np. za pomocą przycisku **B4** ) . Po podgrzaniu filiżanki wylać wodę.



### Ustawianie wylotu kawy A2

Można dostosować wylot kawy zgodnie z rysunkiem 5, do różnych rozmiarów filiżanek. Jeśli masz małą filiżankę do espresso, przesunąć wylot w dół. Jeśli masz większą filiżankę, przesunąć wylot do góry. Jeśli masz zbyt wysoką szklankę, przesunąć wylot do góry i tymczasowo wyjmij tackę ociekową **H**.

### PRZYGOTOWANIE CAPPUCCINA, CAFFÈ LATTE I ESPRESSA MACCHIATA

Do przygotowania napojów espresso zawierających mleko i piankę mleczną przeznaczona jest dysza parowa **A3**. Aby uzyskać najlepszy smak i jakość napoju, należy używać wyłącznie schłodzonego, świeżego i pełnotłustego mleka.

### Zalecana procedura przygotowania

- Wlać mleko do pojemnika. Pojemnik musi być wystarczająco duży, ponieważ mleko zwiększy objętość o około trzy razy.
- Najpierw przygotować kawę zgodnie z klasyczną procedurą (patrz część **C** powyżej), ponieważ użycie dyszy pary zwiększy temperaturę układu wewnętrznego, użycie w odwrotnej kolejności mogłoby spowodować spalenie mielonej kawy.
- Aktywować dyszę parową, naciskając przycisk **B5** . Podgrzewanie dyszy sygnalizuje miganie lampki kontrolnej **A6**. Gdy dysza jest już gotowa, kontrolka **A6** świeci. Podczas ogrzewania mniejsze ilości wody może wyciekać / tryskać z dyszy.
- Umieścić pojemnik na mleko pod dyszę pary (rys. 6), tak aby otwór dyszy lekko dotykał poziomu mleka (lub nieco poniżej poziomu), a następnie ponownie aktywować parę za pomocą przycisku **B5** , lub wyłączy się sama po około 90 sekundach naciskając przycisk **B5** .
- Napienione mleko nalewać ostrożnie do kawy zgodnie z wybranym napojem espresso, można użyć łyżki.
- Natychmiast po użyciu należy wyczyścić zespół dyszy pary (części **A3, A4, A5**) patrz rozdz. **KONSERWACJA** (jako podstawowe szybkie czyszczenie zalecamy krótkotrwałą ponowną aktywację dyszy pary).

Zaschnięte mleko usuwa się gorzej.

#### Zalecenia

- W celu optymalnego przygotowania mikropianki z mleka zalecamy użycie specjalnego dzbanka na mleko.
- Można także użyć alternatywnej metody przygotowania mikropianki (nie większej gęstej pianki), przechylając pojemnik pod niewielkim kątem, nie poruszać nim, ale tylko pozwolić, aby para tworzyła wir.

## IV. KONSERWACJA

**Przed każdą konserwacją odłącz urządzenie od sieci przez wyjęcie wtyczki kabla zasilającego z gniazdka elektrycznego (oprócz funkcji, które wymagają włączenia ekspresu do kawy)! Czajnik czyść po wystygnięciu! Nie używaj szorstkich i agresywnych środków czyszczących (np. ostre przedmioty, skrobaczki, rozcieńczalniki lub inne rozpuszczalniki)! Zmywarki można używać na części **A9, C, G i F**.**

**WAŻNE: Aby zapobiec powstawaniu pleśni na resztkach kawy, należy regularnie sprawdzać i czyścić wszystkie części, w tym jednostkę do zaparzania i jej otoczenie!**

### Zbiornik na wodę **C**

Zalecamy dokładne umycie zbiornika dokładnie mniej więcej raz w tygodniu.

Użyć klasycznego płynu do mycia naczyń i dokładnie spłukać czystą wodą. Aby zapobiec gromadzeniu się kamienia, zaleca się płukanie zbiornika raz dziennie pod bieżącą wodą.

### Sitko (**C1**)

Usunąć sitko ze zbiornika wody **C**, poprzez proste wyciągnięcie. Miękką szczotką oczyścić pod bieżącą wodą z wszelkich osadów. Nałożyć sitko z powrotem w to miejsce.

### Miska F na wodę resztkową, naczynie na fusy G i tacka ociekowa H

Rozmontować poszczególne części ekspresu do kawy zgodnie z rysunkiem 3. Umyć je klasycznym detergentem do mycia naczyń, spłukać czystą wodą i pozostawić do wyschnięcia.

Wysypać fusy za każdym razem, gdy zapali się światło **B8** . Należy również regularnie myć pojemnik **G**. Regularnie wylewać i opłukać miskę do resztek wody, która wychwytuje dodatkową wilgoć i płyn podczas procesu przesuwania fusów.

W razie potrzeby wylewać tacę ociekową. Jeśli używasz zewnętrznego pojemnika do wypłukania gorącą wodą, a miska **I** nie jest pełna, czyść ją z powodów higienicznych, co najmniej raz w tygodniu.

### Dysza parowa



Po każdym użyciu dyszę należy ją oczyścić. Można to zrobić, aktywując w pojemniku z czystą wodą, a następnie wycierając suchą serwetką. Ponadto należy ją regularnie czyścić przez demontaż, jak pokazano na rysunku 7. Opłukać elementy pod bieżącą wodą, pozostawić do wyschnięcia, złożyć i z powrotem umieścić. W razie potrzeby wyczyścić otwory cienkim długim przedmiotem (wykałaczka, igła itp.).

### Jednostka do naparzania E

Można usunąć i ponownie zainstalować jednostkę do zaparzania, jak pokazano na rys. 8 (nie naciskać przycisków blokujących przy ponownym zakładaniu, jednostka zaparzania musi głośno kliknąć po prawidłowym założeniu). Umyć zaparacz pod gorącą wodą, a następnie pozwolić mu odpowiednio wyschnąć. Używając szczotki **I** usunąć resztki kawy z przestroni jednostki do zaparzania i otworu, szczególnie na rysunku 8. Podczas czyszczenia włożyć miskę na wodę resztkową **F** do ekspresu do kawy, do której zmieszana kawa spada podczas czyszczenia. Wytrzeć osłonę **E2** wilgotną ściereczką i pozostawić do wyschnięcia.

### OPRÓŻNIENIE SYSTEMU – PRZY DŁUŻSZYM NIEUŻYWIANIU

Na przykład, jeśli nie korzystasz z ekspresu do kawy przez dłuższy czas, wyczyść ekspres do kawy ze względów higienicznych i usuń wodę z systemu rur ekspresu do kawy. Należy wykonać następujące czynności:

- 1) Pod wpływem kawy i dyszą pary umieść pusty pojemnik.
- 2) Włączyć ekspres do kawy za pomocą przełącznika **A1** i poczekać, aż wszystkie przyciski się zaświecą.
- 3) Nacisnąć przełącznik **A1** w tym samym czasie i przycisk lungo **B2**  i przytrzymać przez około 5 sekund, aż rozlegną się dwa sygnały dźwiękowe.
- 4) Zacznie migać ikona opróżniania systemu **B11** .
- 5) Wyjąć zbiornik na wodę **C** z ekspresu do kawy, ikona **B11**  zacznie świecić ciągle. Dopóki nie wyciągniesz zbiornika na wodę, możesz zatrzymać akcję, naciskając przełącznik **A1**.
- 6) Pompa rozpoczyna pompowanie wody resztkowej z układu rur i wlewa ją przez dyszę pary do przygotowanego zewnętrznego pojemnika.

Po opróżnieniu systemu ekspres do kawy się wyłącza.







## USUWANIE KAMIENIA

Ekspres do kawy musi być odkamieniany w regularnych odstępach czasu (co najmniej raz w miesiącu w zależności od częstotliwości używania i twardości wody) z powodu złożeń wapnia. Zrób to, gdy pojawi się ikona usuwania kamienia **B10**  (mniej więcej co 20 litrów wody). Odkamienianie zwiększa żywotność ekspresu do kawy i obniża koszty energii elektrycznej.

Do usuwania kamienia używać zwykłych płynnych środków odkamieniających do ekspresów do kawy i kawiarek. Inne środki mogą uszkodzić wnętrze ekspresu do kawy i / lub mogą nie działać. Nie używać żadnych środków odkamieniających na bazie kwasu mrówkowego ani octu itp.

Tego procesu nie można przerwać. Jeśli jednak tak się stanie (np. z powodu awarii zasilania), proces musi zostać zakończony po następnym uruchomieniu. Ekspres do kawy jest zablokowany podczas procesu odkamieniania. Cały proces trwa około 15 minut.

### Sposób odkamieniania:

- 1) Wyłączyć ekspres do kawy, jeśli jest włączony.
- 2) Wyciągnąć zbiornik wody i wlać do niego środek do usuwania kamienia.  
Przestrzegać instrukcji producenta dotyczących odkamieniacza.
- 3) Pod wypływem kawy i dyszą pary umieścić pusty pojemnik (co najmniej 500 ml).  
Ten pojemnik należy kilka razy opróżniać podczas procesu.
- 4) Włączyć ekspres do kawy za pomocą przełącznika **A1** i poczekać, aż wszystkie przyciski zostaną włączone.
- 5) W tym samym czasie naciśnięć przycisk **A1** i przycisk espresso **B1**  i przytrzymać przez około 5 sekund, aż rozlegną się dwa sygnały dźwiękowe.
- 6) Zacznie migać ikona odkamieniania **B10**  i przycisk **B1**  espresso.
- 7) Aby włączyć proces odkamieniania, naciśnięć przycisk **B1**  espresso, symbol odkamieniania  zacznie migać. Można zakończyć funkcję, naciskając przełącznik **A1**.
- 8) Ekspres do kawy zawsze pobiera roztwór z czynnikiem odkamieniającym do układu rur po 40 sekundach. Przy tym wypuszcza około 50 ml roztworu odwapniającego do przygotowanego pojemnika. Aby zapobiec rozlewaniu się pojemnika, wylewać roztwór po każdym procesie pompowania.
- 9) Po zakończeniu odkamieniania, zacznie migać ikona brakującej wody **B6**  i przycisk espresso **B1** .
- 10) Wyjąć zbiornik **C** z ekspresu do kawy i dokładnie umyć.

### Faza płukania

- 11) Pod wypływem pozostaw zewnętrzny pojemnik, który i teraz będzie musiał być kilka razy opróżniany (w zależności od jego rozmiaru).
- 12) Napęłnić zbiornik na wodę **C** do oznaczenia MAX i włożyć go z powrotem do ekspresu do kawy.
- 13) Ikona wody brakującej **B6** zgaśnie i rozpoczyna się proces płukania. Część wody zostanie wykorzystana do przepłukania. Potem ekspres do kawy zatrzyma się na około 1 minutę, a następnie wykona drugą część płukania. Ewentualną resztę wody z pojemnika wylej. Około połowy wody ze zbiorniczka na wodę zostanie użyta do przepłukania. Potem ekspres do kawy zatrzyma się na około 1 minutę. Następnie zostanie opróżniona druga połowa pojemnika.

Po zakończeniu fazy płukania proces odkamieniania zostanie zakończony, a ekspres do kawy zostanie wyłączony.

**Wymiana elementów, które wymagają ingerencji do części elektrycznej urządzenia może wykonać wyłącznie specjalistyczny serwis! Nie dotrzymanie wskazówek producenta powoduje utratę prawa do napraw gwarancyjnych!**

Jeśli nie uda się rozwiązać problemu lub potrzebujesz więcej informacji na temat urządzenia sieci serwisów, należy skontaktować się ze sprzedawcą.

## V. USUWANIE PROBLEMÓW

PROBLEM	PRZYCZYNA	ROZWIĄZANIE
Kawa nie jest wystarczająco gorąca.	Filiżanka nie została podgrzana.	Przeplukać ekspres do kawy gorącą wodą trzema cyklami płukania.
	Jednostka do zaparzania jest zbyt zimna.	
Kawa nie wypływa z wylotu.	Być może została wcześniej aktywowana funkcja opróżnienia systemu.	Aktywować funkcję gorącej wody, aż woda wydostanie się z wylotu.
Kawa płynie bardzo wolno lub tylko kapie.	Kawa jest zbyt drobno zmielona.	Ustawić wyższą grubość zmielenia kawy.
Pierwsza filiżanka kawy jest słabej jakości.	Młynek nie dostarczał wystarczającej ilości mielonej kawy do jednostki do zaparzania podczas pierwszego mielenia.	Wylać pierwszą filiżankę. Inne będą lepsze.
Kawa nie ma piany (crema).	Ziarna kawy nie są świeże lub dobrej jakości.	Zmienić markę kawy lub użyć świeższej kawy.
	Jest ustawione mielenie na zbyt grubo.	Ustawić delikatniejsze mielenie ziaren kawy.
Przyciski dotykowe nie są wrażliwe.	Błąd podczas naciskania przycisku.	Zawsze naciskać przyciski z przodu panelu i jednocześnie całym czubkiem palca.
	Palce mogą być tłuste lub w inny sposób zanieczyszczone.	Oczyścić palce.
Ekspres do kawy nagrzewa się zbyt długo.	System jest zanieczyszczony osadami z wapnia.	Odkamienić ekspres do kawy.

PROBLEM	PRZYCZYNA	ROZWIĄZANIE
Ikona <b>B7</b> wskazuje na brak ziaren kawy, mimo że w zasobniku jest ich wystarczająco dużo.	Wewnętrzny wylot zmielonej kawy jest zatkany / zanieiony.	Oczyść wylot kawy mielonej, usuwając jednostkę zaparzania <b>E</b> i wyczyścić otoczenie (patrz szczegół na rysunku 8)
Nie można utworzyć spienionego mleka.	Kanał dyszy jest brudny.	Oczyścić elementy dyszy parowej i sprawdzić ich przelot.
	Niewystarczająca praktyka	Trening czyni mistrza... :)

## VI. EKOLOGIA



Jeżeli tylko pozwoliły na to rozmiary, na wszystkich elementach wydrukowano znaki materiałów zastosowanych do produkcji opakowań, komponentów i wyposażenia, jak również ich przetwórstwa wtórnego. Symbole umieszczone na produktach lub w załączonej dokumentacji oznaczają, że zastosowanych elementów elektrycznych lub elektronicznych nie można poddawać utylizacji wraz z odpadem komunalnym. Produkt należy przynieść do specjalnych punktów zbiorczych, w których będą przyjęte bez opłaty. Dzięki poprawnej utylizacji pomogą Państwo zachować cenne źródła i pomogą w profilaktyce ewentualnych negatywnych wpływów na środowisko naturalne i zdrowie ludzkie, na co mogłyby mieć negatywne wpływy niepoprawna utylizacja odpadu. W celu uzyskania następujących szczegółowych informacji dotyczących utylizacji należy zwrócić się do najbliższego urzędu lub punktu zbiorczego (zobacz [www.elektroeko.pl](http://www.elektroeko.pl)). Niewłaściwy sposób utylizacji urządzenia może podlegać karze – zgodnie z przepisami krajowymi i międzynarodowymi. W celu całkowitego wycofania urządzenia z użytkowania zaleca się odłączyć przewód zasilania od sieci elektrycznej, przez ucięcie przewodu. Dzięki czemu użytkowanie urządzenia nie będzie następnie możliwe.

## VII. DANE TECHNICZNE

Napięcie (V)	podano na tabliczce znamionowej urządzenia
Pobór mocy (W)	podano na tabliczce znamionowej urządzenia
Objętość maks. (l)	1,1
Waga ok. (kg)	8,1
Klasa izolacyjna	I.
Wymiary produktu (cm)	40 x 18 x 31,5
Pobór mocy gdy sprzęt jest wyłączony wynosi	0,00 W

**Zmiana specyfikacji technicznych i akcesoriów w zależności od modelu produktu jest zastrzeżona przez producenta.**

**OSTRZEŻENIA I SYMBOLE UŻYTE NA URZĄDZENIACH, OPAKOWANIACH LUB W INSTRUKCJI:**

HOUSEHOLD USE ONLY – Tylko do zastosowania w gospodarstwie domowym. DO NOT IMMERSE IN WATER OR OTHER LIQUIDS – Nie zanurzać do wody lub innych cieczy.



TO AVOID DANGER OF SUFFOCATION, KEEP THIS PLASTIC BAG AWAY FROM BABIES AND CHILDREN. DO NOT USE THIS BAG IN CRIBS, BEDS, CARRIAGES OR PLAYPENS. THIS BAG IS NOT A TOY. – Niebezpieczeństwo uduszenia. Tego worka nie należy

używać w kołyskach, łóżeczkach, wózkach lub kojcach dziecięcych. Torebkę z PE położyć w miejscu będącym poza zasięgiem dzieci. Torebka nie służy do zabawy!

Symbol  oznacza OSTRZEŻENIE.

## BEDIENUNGSANLEITUNG

Sehr geehrter Kunde, wir danken Ihnen für den Kauf unseres Produkts. Bitte lesen Sie vor Inbetriebnahme dieses Geräts sehr aufmerksam die Bedienungsanleitung und bewahren Sie diese Anleitung gemeinsam mit dem Garantieschein, dem Kassenbeleg und nach Möglichkeit auch mit der Verpackung und dem inneren Inhalt der Verpackung gut auf.

**I. SICHERHEITSHINWEISE**

- Lesen Sie sich vor der ersten Inbetriebnahme sorgfältig die Betriebsanleitung durch, sehen Sie sich die Abbildungen an und heben Sie die Anleitung während der gesamten Lebensdauer des Produkts auf. Betrachten Sie die Instruktionen in der Anleitung als Bestandteil des Geräts und geben Sie sie jedem weiteren Benutzer des Geräts weiter.
- Dieses Gerät dürfen keine Kinder benutzen. Halten Sie das Gerät und seine Anschlussleitung außerhalb der Reichweite von Kindern.
- Dieses Gerät kann von Menschen mit verminderten körperlichen, sensorischen oder geistigen Fähigkeiten oder mit Mangel an Erfahrung und Wissen bedient werden, sofern sie während der Gerätebenutzung beaufsichtigt werden oder unterwiesen wurden, wie das Gerät in einer sicheren Weise zu nutzen ist und wenn sie die möglichen Gefahren verstehen.
- Kinder dürfen mit dem Gerät nicht spielen.
- Vor dem Austausch des Zubehörs oder der verfügbaren Teile, die sich bei der Nutzung bewegen, der Montage und der Demontage, dem Auffüllen des Wasserbehälters, dem Ausschütten des Kaffeesatzes, der Reinigung oder Wartung, dem Versetzen oder nach Beendigung der Arbeit schalten Sie das Gerät aus und trennen es vom Stromnetz durch das Ziehen des Steckers der Anschlussleitung aus der Steckdose!
- Vor dem Entfernen von Zubehör und der Wartung lassen Sie das Gerät und alle seine Teile zuerst abkühlen.
- **ACHTUNG:** Das Gerät ist nicht für eine Benutzung bzw. Steuerung mittels eines externen Zeitschalters, einer Fernbedienung oder irgendeines anderen Bauteils bestimmt, der das Gerät automatisch ein- und ausschaltet, weil die Gefahr einer Brandentstehung existiert, wenn das Gerät abgedeckt oder falsch zum Zeitpunkt der Inbetriebnahme platziert wäre.
- **HINWEISE** – Einige Teile dieses Produkts können sehr heiß werden und Verbrennungen verursachen. Das Gerät produziert während des Betriebs Heißwasser und Heißdampf unter starkem Druck. Achten Sie besonders darauf besonders bei Anwesenheit von Kindern und Menschen mit Handicap.



- ACHTUNG, HEISSER DAMPF – bei der Benutzung der Dampfdüse achten Sie auf erhöhte Vorsichtigkeit und berühren Sie die Düse nicht, bis sie kalt wird. Denken Sie daran, dass das heiße Wasser bei der Verwendung kurz aufspritzen kann. Berühren Sie bei der Verwendung nicht die Metalldüse, zur Einstellung verwenden Sie nur den entsprechenden Kunststoffteil der Kappe der Dampfdüse **A4**.
- Die Brüheinheit wird während der Kaffeevorbereitung heiß. Die Brüheinheit der Kaffeemaschine nehmen Sie niemals während der Verwendung sowie nicht einmal kurz danach ab.
- Aus hygienischen Gründen reinigen Sie die Dampfdüse nach jeder Verwendung nach ihrem Abkühlen. Nehmen Sie das Außenteil (Rohr) ab und spülen es mit lauwarmem Wasser ab.
- Falls das Gerät arbeitet, verhindern Sie den Kontakt mit Haustieren, Pflanzen und Insekten.
- **Stecken Sie den Stecker der Anschlussleitung nicht in die el. Steckdose und ziehen Sie ihn aus der Steckdose nicht mit nassen Händen oder durch Ziehen der Anschlussleitung!**
- Beim Gebrauch gehen Sie so vor, dass es zu keiner Verletzung kommt (z. B. mit kochendem Wasser, Dampf).
- **Weder das Gerät noch sein Kabel tauchen Sie ins Wasser (nicht einmal teilweise).**
- Bewegen Sie das Gerät nicht, falls im Behälter noch Wasser ist!
- Lassen Sie das ans Stromnetz angeschlossene Gerät nicht ohne Kontrolle während der ganzen Zeit der Kaffee-Zubereitung!
- Verwenden Sie das Gerät nur dann, falls alle seine Komponenten (mit Ausnahme von der Abtropfschale **H**) ordnungsgemäß befestigt sind (Brüheinheit **E**, Kaffeesatzbehälter **G** etc.).
- Reinigen Sie das Gerät und sein Zubehör regelmäßig! Gehen Sie laut Kap. IV. WARTUNG. Die Schale für Restwasser **F**, die Abtropfschale **H** sowie den Kaffeesatzbehälter **G** leeren Sie regelmäßig aus!
- Tragen Sie das Gerät nur durch Greifen am Außenmantel.
- Lassen Sie um das Gerät herum einen freien Raum von wenigstens 15 cm zur ordnungsgemäßen Luftzirkulation.
- Die Abtropfschale **H** und der Deckel der Brüheinheit **E2** enthalten eingebaute Magnete. Sollte sich einer davon lösen, bewahren Sie diese außerhalb der Reichweite von Kindern und unmündigen Personen auf. Sollte es zum Schlucken oder Einatmen dieser Magnete kommen, suchen Sie sofort die ärztliche Hilfe auf.
- Karten mit dem magnetischen Streifen, magnetische Speichermedien und andere Geräte, die von einem magnetischen Feld beeinflusst werden könnten, halten Sie in einer sicheren Entfernung vom Gerät (vor allem von den Komponenten **H** und **E2**).
- Setzen Sie das Gerät nicht einer niedrigen Temperatur von unter 4 °C aus, das Einfrieren des Restwassers in inneren der Komponenten könnte zur Beschädigung des Gerätes führen.
- Legen Sie auf das Gerät (vor allem auf seinen oberen Teil) keine Gegenstände und Tassen.
- Dieses Gerät, inklusive seines Zubehörs verwenden Sie nur entsprechend seiner Zweckbestimmung wie in dieser Bedienungsanleitung beschrieben. Verwenden Sie das Gerät nie für einen anderen Zweck.
- Eventuelle Texte in einer Fremdsprache und Abbildungen an Verpackungen oder dem Produkt sind am Ende dieser Anleitung übersetzt und erklärt.
- **WARNUNG:** Bei einer unsachgemäßen Verwendung des Gerätes, die nicht im Einklang mit der Bedienungsanleitung steht, droht Verletzungsgefahr.
- Der Hersteller haftet nicht für Schäden, die durch die unrichtige Verwendung des Gerätes verursacht wurden (z. B. Verbrennung, Verbrühung, Brand) und haftet nicht aus der Garantie für das Gerät bei der Nichteinhaltung der oben angeführten Sicherheitshinweise.

**VERWENDUNG:**

- Das Gerät ist nur für den Gebrauch im Haushalt oder für ähnliche Zwecke bestimmt (in Geschäften, Büros). Es ist Nicht für den kommerziellen Gebrauch bestimmt!
- Falls Sie das Gerät längere Zeit nicht nutzen, lassen Sie im Behälter kein Wasser! Falls Ihre Frequenz der Kaffeezubereitung niedrig ist, wechseln Sie regelmäßig das Wasser aus, damit es immer frisch ist (am besten jeden Tag).
- Verwenden Sie die Mühle ausschließlich zum Mahlen von Kaffeebohnen. Verwenden Sie es weder zum Mahlen von karamellisiertem Bohnenkaffee oder Kaffeebohnen in Zucker, nicht verarbeiteten Kaffeebohnen (grün, nichtgerösteter Bohnenkaffee), noch zum wiederholten Mahlen von gemahlenem Kaffee.
- **Einstellung des Mahlgrads führen Sie nur dann aus, wenn die Mühle aktiv ist.**
- Verwenden Sie immer nur kaltes (lauwarmes) sauberes Wasser! Verwenden Sie nie heißes Wasser oder andere Flüssigkeiten – sie könnten zur Beschädigung des Gerätes führen.
- Die Heißwasserfunktion nutzen Sie maximal für eine Füllung des Wasserbehälters.
- Führen Sie die regelmäßige Entkalkung des Gerätes durch! Spätestens zum Zeitpunkt, wenn das Kontrolllicht für die Entkalkung aufleuchtet.
- Schließen Sie den Behälter für Bohnenkaffee sorgfältig nach dem Auffüllen und der Einstellung des Mahlgrades! Achten Sie darauf, dass keine Fremdkörper oder Haare hineingelangen.
- Benutzen Sie das Gerät nur in der Arbeitsposition auf ebenen und stabilen Plätzen, wo kein Umstürzen droht, und in einer genügenden Entfernung von Heizquellen (z. B. Herd, Kocher, Ofen, Grill), brennbaren Gegenständen (z. B. Gardinen, Vorhänge etc.) und feuchten Oberflächen (z. B. Spülbecken, Waschbecken etc.).
- Stellen Sie das Gerät nicht in der Nähe von Gegenständen oder unter Gegenstände ab, die mit dem Dampf beschädigt werden können, zum Beispiel Wände, Küchenschränke, Geschirrschränke, Bilder, Gardinen. Der entweichende Dampf könnte sie beschädigen.
- Verwenden Sie das Gerät nicht in der Umgebung, die mit explosionsfähigen oder entzündlichen Dämpfen gesättigt ist.
- Vor dem Einschalten des Gerätes vergewissern Sie sich, dass der Wasserspiegel im Behälter zwischen **MIN** und **MAX** ist.

**ANSCHLUSSKABEL:**

- Das Gerät ist mit einem abnehmbaren Anschlusskabel ausgestattet. Falls die Anschlussleitung des Gerätes beschädigt ist, muss sie durch den Hersteller, dessen Servicetechniker oder eine ähnlich qualifizierte Person ersetzt werden, damit die Entstehung der gefährlichen Situation verhindert wird.
- Verwenden Sie das Gerät nie, wenn das Anschlusskabel oder der Stecker beschädigt ist, oder falls das Gerät nicht richtig arbeitet, auf den Boden oder ins Wasser gefallen ist. In solchen Fällen bringen Sie das Gerät in eine Fachwerkstatt zur Prüfung der Sicherheit und der richtigen Funktion.
- Das mit dem Gerät gelieferte Anschlusskabel ist nur für dieses Gerät bestimmt, verwenden Sie es für keine anderen Zwecke. Zugleich verwenden sie für dieses Gerät nur das mitgelieferte Anschlusskabel. Verwenden Sie keinen anderen Kabeltyp (z.B. von einem anderen Gerät).
- Kontrollieren Sie regelmäßig den Zustand der Anschlussleitung des Geräts.

- Legen Sie das Kabel nie auf heißen Flächen ab und lassen Sie es nicht über den Tischrand oder den Rand der Arbeitsplatte hängen. Beim Berühren oder Ziehen des Kabels durch Kinder kann es zum Umstürzen oder Herunterziehen des Gerätes und anschließend zu einer schweren Verletzung kommen!
- Das Anschlusskabel darf nicht mit scharfen oder heißen Gegenständen oder offenem Feuer beschädigt werden.
- Beim benutzen eines Verlängerungskabels ist es notwendig, dass Dieses nicht beschädigt ist und den geltenden Normen entspricht.

## II. BESCHREIBUNG DES GERÄTS (Abb. 1)

- |  |                                     |
|--|-------------------------------------|
| A1 – Schalter EIN/AUS                  | <b>C – Wasserbehälter</b>           |
| A2 – höhenverstellbarer Auslass        | C1 – Filtersieb                     |
| A3 – Dampfdüse                         | C2 – flexibler Deckel des Behälters |
| A4 – Kappe der Dampfdüse               |                                     |
| A5 – Metallrohr                        | <b>D – Anschlussleitung</b>         |
| A6 – Kontrolllicht der Dampfdüse       |                                     |
| A7 – Mahlgrad - Regler                 | <b>E – Brüheinheit</b>              |
| A8 – Behälter für Kaffeebohnen (150 g) | E1 – Taste zur Arretierung          |
| A9 – Deckel des Behälters              | E2 – Deckel der Brüheinheit         |
| A10 – Dichtung des Behälters           |                                     |
| A11 – Licht des Kaffeeauslasses        | <b>F – Schale für Restwasser</b>    |
| <b>B – Bedienfeld mit dem Display</b>  | <b>G – Kaffeesatzbehälter</b>       |
| B1 – Taste Espresso                    |                                     |
| B2 – Taste Lungo                       | <b>H – Abtropfschale</b>            |
| B3 – Taste Mein Kaffee                 | H1 – Abtropfgitter                  |
| B4 – Taste Heißwasser                  |                                     |
| B5 – Taste Dampf                       | <b>I – Reinigungsbürste</b>         |
| B6 – Symbol Wassertank füllen          | <b>J – Reinigungstuch</b>           |
| B7 – Symbol Kaffeebohnen auffüllen     | <b>K – Entkalker</b>                |
| B8 – Symbol –Kaffeesatz leeren         |                                     |
| B9 – Symbol Aufbrühen                  |                                     |
| B10 – Symbol Entkalken                 |                                     |
| B11 – Symbol System entleeren          |                                     |

## III. VORBEREITUNG ZUM GEBRAUCH

Vor dem ersten Gebrauch entfernen Sie vom Gerät und dessen Zubehör das gesamte Verpackungs- und Schutzmaterial, inklusive der Schutzfolien. Spülen Sie den Wasserbehälter **C** mit warmem Wasser und einem geeigneten Spülmittel aus und lassen ihn trocknen. Danach stellen Sie ihn zurück in die Kaffeemaschine und drücken ihn nach unten bis zum Anschlag.

### A) INSTALLATION UND EINSTELLUNG

#### 1) Platzierung

Stellen Sie die Kaffeemaschine auf eine ebene und stabile Oberfläche in der Nähe einer Steckdose. Der Mindestabstand zu allen Wänden muss 15 cm sein.

#### 2) Wassertank füllen

Füllen Sie nach der Abb. 2 den Wasserbehälter **C** mit Wasser, am besten mit Zimmertemperatur und platzieren ihn wieder richtig in der Maschine. Die Seite mit dem Auslass und dem Filtersieb muss auf dem ringförmigen Saugteil im inneren Teil des Behälterraumes aufsetzen.

### 3) Abnehmen der Betriebskomponenten

Beim Abnehmen von Teilen, die bei der Benutzung der Kaffeemaschine oft verwendet werden (z. B. beim Entleeren von Kaffeesatz, Abgießen von Abtropfwasser, bei der Instandhaltung etc.), gehen Sie laut Abb. 3 vor. In umgekehrter Art und Weise platzieren Sie diese Komponenten wieder zurück. Die Abtropfschale **H** ist mit einem Magnet versehen. Es reicht, sie an der eingeschobenen Restwasserschale **F** anzulegen. Das Anschlusskabel **D** schließen Sie am hinteren Teil der Kaffeemaschine an und stecken es in die Steckdose.

### 4) Auffüllen von Kaffeebohnen

Beim Auffüllen von Kaffeebohnen gehen Sie laut Abb. 4 vor. Achten Sie darauf, dass der Deckel des Behälters immer richtig platziert ist. Die richtige Platzierung und somit der Verschluss verhindern den Aromaverlust der Kaffeebohnen. In den Behälter füllen Sie immer nur die Menge, die etwa für einen Tag benötigt wird.

### 5) Mahlgrad Einstellung

#### Hinweis



Die Mahlgrad - Einstellung führen Sie ausschließlich beim Betrieb der Kaffeemühle (also im Prozess des Mahlens) durch.

**Stellen Sie den Mahlgrad nicht ein, wenn die Mühle nicht arbeitet!**

Mit dem Mahlgrad-Regler **A7** ist es möglich, die Grobheit der gemahlene Kaffeebohnen einzustellen. Die Werkseinstellung liegt bei Stufe 3. Drehen Sie den Regler auf die gewünschte Grobheitsstufe (kleineres Rad = feineres Mahlen; größeres Rad = gröberes Mahlen).

Wenn Sie wollen, dass der Kaffee schneller fließt, z. B. weil er viel zu aromatisch ist, stellen Sie eine gröbere Körnung der Bohnen beim Mahlen ein. Im Gegenzug, wenn Sie wollen, dass das Wasser langsamer fließt (und damit mehr Aroma und einen stärkeren Geschmack gewinnt), stellen Sie eine feinere Stufe ein. Beim Einstellen des feineren Mahl Grades kann jedoch der Kaffee sehr langsam ausströmen. Die Ergebnis zeigt sich ungefähr erst bei der dritten Kaffeetasse nach der Einstellung.

### 6) Spülen der Kaffeemaschine

Bei der ersten Inbetriebnahme oder falls Sie die Kaffeemaschine länger als 2 Tage nicht benutzt haben, spülen Sie die Kaffeemaschine mit dem gleichzeitigen Drücken der Taste **A1** und der Taste **B4**  und halten Sie diese ein Moment gedrückt. Nach dem Lösen der Tasten erfolgt ein Alarm. Den gestarteten Alarm können Sie durch Doppeldrücken des Schalters **A1** beenden oder der Taste **B4** . Die Dampfdüse **A3** spülen Sie mit dem Drücken der Taste für Heißwasser **B4** durch.

#### Hinweis

- Lassen Sie das Wasser beim Durchspülen in die Abtropfschale H oder in eine geeignete Tasse fließen. Gießen Sie das Wasser aus der Abtropfschale regelmäßig aus.
- Falls Sie den manuellen Alarm unterbrechen wollen, drücken Sie nur die Taste **A1**.

**Unterbrechen Sie diese Funktion nicht mit dem wiederholten Drücken der Taste B4!**

### Automatisches Spülen der Kaffeemaschine

In allen Betriebsarten ist nach dem Einschalten des Gerätes das automatische Spülen (ca. 25 ml) eingestellt, das dabei hilft, die Kaffeemaschine in einer guten Kondition zu halten. Nach dem Einschalten beginnt die Taste **B4**  zu blinken und danach beginnt das Wasser auszuströmen. Die Funktion unterbrechen Sie mit dem Drücken der Taste **B4**.

Diese Funktion ersetzt jedoch nicht ein gründliches Durchspülen mit der oben angeführten Vorgehensweise, die dazu geeignet ist, wenn man das Wassersystem gründlich durchspülen will.

## 7) Automatisches Ausschalten, Einstellung der Betriebsart



Die Kaffeemaschine hat 3 Betriebsarten mit folgenden Eigenschaften:

	ECO Betriebsart	Schnelle Betriebsart	Ausgangs-betriebsart
Aktives Licht für den Kaffee-Auslass <b>A11</b>	nein	ja	ja
Funktion der Aufbrüfung *	ja	nein	ja
Automatisches Ausschalten	10 min	30 min	20 min
Speicherung des Wasservolumens	ja	ja	ja

\* Die Funktion des Aufbrühens bedeutet, dass der frisch gemahlene Kaffee zuerst mit einer kleineren Wassermenge für einige Sekunden aufgebriiht wird. Der Kaffee quillt dadurch auf und wird aromatischer. Die Kaffe Zubereitung dauert dadurch jedoch ein bisschen länger.

A) Zum Einstellen der Betriebsart drücken Sie 5 Sekunden lang den Schalter **A1**.

B) Anschließend blinken die Tasten einzelner Funktionen, wobei eine davon ununterbrochen leuchtet. Die leuchtende Taste ist gerade eingestellt und die jeweilige Betriebsart ist aktiviert (siehe Tabelle unten).

	Taste B4 	Taste B1 	Taste B2 
In der Betriebsart ECO	<b>leuchtet</b>	blinkt	blinkt
In der schnellen Betriebsart	blinkt	<b>leuchtet</b>	blinkt
In der Ausgangs- betriebsart	blinkt	blinkt	<b>leuchtet</b>

C) Die Betriebsart ändern Sie mit dem Drücken der jeweiligen Taste (siehe Tabelle). Die Änderung ist mit einem akustischen Doppelsignal bestätigt.

D) Wenn Sie die Einstellung nicht ändern wollen, drücken Sie wiederholt den Schalter **A1** oder warten Sie 5 Sekunden.

Wenn alle Komponenten an ihrer Stelle sind, inklusive des angeschlossenen Anschlusskabels, Wasser im Behälter ist, Kaffeebohnen im Behälter sind und das Wassersystem durchgespült ist, ist die Kaffeemaschine betriebsbereit.

## B) BEDIENUNG

Taste	Funktion	Symbol	Bedeutung des Symbols -> geforderte Aktion
<b>A1</b>	Einschalten der Kaffeemaschine in die Bereitschaftsbetriebsart / Ausschalten der Kaffeemaschine	 (B6)	<b>blinkt:</b> signalisiert wenig Wasser im Behälter (oder fehlender Behälter) -> füllen Sie Wasser auf / prüfen Sie, ob der Wasserbehälter richtig eingesetzt ist

Taste	Funktion	Symbol	Bedeutung des Symbols → geforderte Aktion
 (B1)	Zubereitung „ <b>Espresso</b> “ 1x Drücken: Espresso-Zubereitung Die Ausgangseinstellung ist ca.30 ml Wasser.	 (B7)	<b>blink:</b> im Behälter sind nicht genug Kaffeebohnen → füllen Sie Kaffeebohnen auf
 (B2)	Zubereitung „ <b>Lungo</b> “ 1x Drücken: Lungo-Zubereitung Die Ausgangseinstellung ist ca. 60 ml Wasser.	 (B8)	<b>leuchtet ununterbrochen:</b> der Behälter für den Kaffeesatz ist voll (ca. nach 10 Tassen) <b>blinkt:</b> es fehlt die Schale <b>F</b> oder der Behälter <b>G</b> → schütten Sie den Kaffeesatz aus / kontrollieren Sie das richtige Einlegen der Schale <b>F</b> oder des Behälters <b>G</b>
 (B3)	Zubereitung „ <b>Mein Kaffee</b> “ 1x Drücken: Kaffee-/Wasserzubereitung nach der Einstellung * des Lieblingskaffee`s Die Ausgangseinstellung ist ca. 90 ml Wasser.	 (B9)	<b>leuchtet ununterbrochen:</b> Fehler der Brüheinheit <b>E</b> <b>blinkt:</b> fehlender oder falsch platzierter Deckel <b>E2</b> → prüfen Sie das richtige Einsetzen der Brüheinheit <b>E</b> und ihres Deckels <b>E2</b>
 (B4)	Funktion Heißwasser. Mit Drücken strömt durch die Dampfdüse <b>A3</b> Heißwasser. Mit dem wiederholten Drücken unterbrechen Sie die Aktion.	 (B10)	<b>leuchtet ununterbrochen:</b> die Kaffeemaschine ist zu entkalken <b>blinkt:</b> Entkalkungsprozess → starten Sie den Entkalkungsprozess <b>E2</b>
 (B5)	Aktivierung der Dampfdüse. Mit dem Drücken aktivieren Sie die Dampfdüse (siehe Teil Cappuccino-Zubereitung). Mit dem wiederholten Drücken unterbrechen Sie die Aktion.	 (B11)	<b>blink:</b> nehmen Sie den Wasserbehälter zum Starten der Funktion der Systementleerung heraus <b>leuchtet ununterbrochen:</b> indiziert die aktivierte Funktion des Wasserauslasses aus dem Rohrsystem

- Anm.** – Jedes Drücken einer Taste wird durch eine akustische Rückkopplung signalisiert.
- Mit dem wiederholten Drücken der Taste **B1**, **B2** oder **B3** nach der Aktivierung der Kaffee-Zubereitung wird die Zubereitung unterbrochen und der gemahlene Kaffee wird in den Behälter **G** ausgeschüttet.
  - Das Gewicht des gemahlene Kaffees wird u. a. von der eingestellten Grobheit des Mahlens beeinflusst.

**\* Einstellung der Funktion des Lieblingskaffees B3** 

Zur Einstellung dieser Funktion drücken Sie lang die Taste **B3**. Es beginnen die Tasten **B1**, **B2** und **B4** zu blinken.

Wählen Sie, welche Funktion Sie bevorzugen. Sobald die Zubereitung startet und aus dem Auslass der Kaffee auszufließen (bei **B4** das Wasser) beginnt, drücken Sie wiederholt und halten die jeweilige Taste so lange, bis das gewünschte Volumen erreicht wird. Die jeweilige Funktion und das jeweilige Volumen werden für diese Taste gespeichert und nach deren wiederholten Drücken wird der voreingestellte Kaffee/Wasser zubereitet.

### Änderung der Wassermenge in der Tasse

- Für alle 3 Tasten der Kaffee-Zubereitung (**B1, B2, B3**) ist es möglich, die Wassermenge dauerhaft zu ändern, die die jeweilige Funktion in der Tasse portionieren wird (25 - 250 ml). Die Menge können Sie so ändern, dass Sie mit der Taste den jeweiligen Kaffee wählen, warten, bis der Kaffee gemahlen ist, und zum Zeitpunkt, wenn der Kaffee aus dem Auslass zu strömen beginnt, drücken Sie und halten Sie die jeweilige Taste, bis das gewünschte Wasservolumen in die Tasse hineinströmt. Sobald Sie die Taste loslassen, wurde die jeweilige Einstellung gespeichert. Auf dieselbe Art und Weise können Sie das Volumen jederzeit ändern

## C) KURZE BEDIENUNGSANLEITUNG

- 1) Schalten Sie die Kaffeemaschine mit dem Drücken des Schalters **A1** ein. Die Heißwasser-Taste **B4**  beginnt zu blinken, die das Aufheizen vom Wasser signalisiert - dann aktiviert sich die Funktion des automatischen Alarms.
- 2) Nach dem Durchspülen schaltet die Kaffeemaschine in die Bereitschaftsbetriebsart um.
- 3) Platzieren Sie die Tasse, die der Größe des von Ihnen gewählten Kaffees entspricht, unter dem Auslass **A2**. Zugleich stellen Sie die Höhe des Kaffeeauslasses je nach der Kaffeegröße ein.
- 4) Falls Sie keine Wartung oder andere Einstellungen/Aktionen durchführen, die an einer anderen Stelle der Bedienungsanleitung beschrieben sind, wählen Sie die Taste für die Kaffeezubereitung **B1, B2** oder **B3** drücken Sie sie.
- 5) Falls die Taste des gewählten Kaffees auch weiterhin leuchtet, leuchtet das Licht des Auslasses **A11** auf (falls die Betriebsart ECO nicht aktiviert ist) und die Kaffeezubereitung beginnt.
- 6) Nach der Beendigung der Kaffeezubereitung schaltet die Kaffeemaschine in die Bereitschaftsbetriebsart um.

### Vorheizen der Tasse

- Für die optimale Zubereitung und den besseren Kaffeegeschmack ist es ratsam, Ihre Tasse zuerst durch das Füllen mit dem Heißwasser vorzuheizen  (z. B. mit Hilfe der Taste **B4**). Nach dem Aufheizen der Tasse gießen Sie das Wasser aus.



### Einstellung des Kaffeeauslasses **A2**

Den Kaffeeauslass können Sie nach der Abb. 5 verschiedenen Tassengrößen für Kaffee anpassen. Falls Sie eine kleine Tasse für Espresso haben, schieben Sie den Auslass nach unten. Bei einer größeren Tasse schieben Sie den Auslass nach oben. Falls Sie ein sehr hohes Glas haben, schieben Sie den Auslass nach oben und vorübergehend nehmen Sie die Abtropfschale **H** ab.

### CAPPUCCINO-, CAFFÈ LATTE - UND ESPRESSO MACCHIATO - ZUBEREITUNG

Dampfdüse **A3** geeignet. Für den besten Geschmack und die beste Qualität Ihrer Getränke verwenden Sie nur eine gekühlte frische Halbfettmilch.

### Empfohlene Zubereitung

- a) Füllen Sie einen geeigneten Behälter mit Milch. Der Behälter muss genügend groß sein, weil das Milchvolumen ungefähr dreimal so groß werden kann.
- b) Zuerst bereiten Sie nach der klassischen Vorgehensweise (siehe Teil **C** oben) den Kaffee zu, weil die Verwendung der Dampfdüse die Temperatur des inneren Systems erhöht, was bei der umgekehrten Vorgehensweise den gemahlenden Kaffee verbrennen könnte.
- c) Aktivieren Sie die Dampfdüse mit dem Drücken der Taste **B5** . Das Aufheizen der Düse wird durch Blinken des Kontrolllichtes **A6** gekennzeichnet. Wenn die Düse vorbereitet ist, leuchtet das Kontrolllicht **A6** auch weiterhin. Während des Aufheizens kann aus der Düse eine kleinere Wassermenge ausströmen/ausspritzen.
- d) Danach platzieren Sie den Behälter mit Milch unter der Dampfdüse (Abb. 6) so, dass die Öffnung der Düse ein wenig den Milchspiegel berührt (bzw. leicht unter den Spiegel), aktivieren Sie wieder den Dampf mit der Taste **B5**  und mit langsamen Drehen gegen den Uhrzeigersinn lassen Sie den Dampf in die Milch strömen. Schalten Sie die Düse wieder mit dem Drücken der Taste **B5** , aus, beziehungsweise sie schaltet ungefähr nach 90 Sekunden selbst aus.
- e) Gießen Sie die aufgeschäumte Milch vorsichtig auf den Kaffee nach dem von ihnen gewählten Espresso-Getränk. Sie können sich auch mit einem Kaffeelöffel helfen.
- f) Gleich nach der Verwendung ist es nötig, das System der Dampfdüse (Komponenten **A3, A4, A5**) siehe Kap. **WARTUNG** zu reinigen. Generell empfehlen die kurze Wiederaktivierung der Dampfdüse in einem Behälter aus Wasser. So können Sie eingetrocknete und anhaftende Milchreste einfach beseitigen. Am Ende reinigen Sie die Düse mit einem feuchten Lappen.

#### Empfehlung

- Für die optimale Zubereitung des Milch-Mikroschaums empfehlen wir, eine spezielle Kanne für Milch zu verwenden.
- Sie können alternativ auch größeren Milchschaum zubereiten, indem Sie den Behälter unter einem leichten Winkel neigen, nicht bewegen und nur den Dampf einströmen lassen, der einen Wirbel produziert.

## IV. WARTUNG

**Vor jeder Wartung trennen Sie die Kaffeemaschine durch das Ausziehen des Steckers der Anschlussleitung aus der el. Steckdose vom Stromnetz (mit Ausnahme von Funktionen, bei denen die Kaffeemaschine eingeschaltet werden muss)! Die Reinigung einzelner Komponenten führen Sie erst nach dem Abkühlen der Kaffeemaschine durch! Verwenden Sie keine aggressiven Reinigungsmittel (z. B. scharfe Gegenstände, Schäler, Verdünnern oder andere Lösungsmittel)! Für die Komponenten **A9, C, G** und **F** können sie den Geschirrspüler verwenden.**

**WICHTIG: Um die Entstehung von Schimmel an Kaffeeresten zu vermeiden, kontrollieren Sie und reinigen Sie regelmäßig alle Komponenten, inkl. der Brüheinheit und ihrer Umgebung!**

### Wasserbehälter C

Wir empfehlen, den Behälter regelmäßig gründlich auszuspülen (ungefähr einmal monatlich). Verwenden Sie ein klassisches Spülmittel zum Abspülen vom Geschirr und danach spülen Sie gründlich mit sauberem Wasser ab. Um die Verkalkung zu vermeiden, empfehlen wir auch, den Behälter einmal täglich unter fließendem Wasser zu spülen.



## Sieb (C1)

Nehmen Sie das Sieb aus dem Wasserbehälter **C** durch einfaches Ausschieben heraus. Entfernen Sie vom Sieb eventuelle Sedimente unter fließendem Wasser mit einer feinen Bürste. Das Sieb setzen Sie auf umgekehrte Art und Weise wieder auf.

## Schale für Restwasser F, Behälter für Kaffeesatz G und Abtropfschale H

Zerlegen Sie die einzelnen Komponenten der Kaffeemaschine nach der Abb. 3. Spülen Sie sie mit einem klassischen Spülmittel ab, danach spülen Sie sie mit sauberem Wasser ab und lassen Sie abtrocknen.

Kaffeesatz entsorgen Sie immer dann, wenn das Kontrolllicht **B8**  zu blinken beginnt. Den Behälter **G** spülen Sie auch regelmäßig aus. Regelmäßig entleeren und spülen Sie auch die Schale für Restwasser, die die überschüssige Feuchte und Flüssigkeiten beim Prozess des Auswerfens des Kaffeesatzes auffängt.

Die Abtropfschale entleeren Sie je nach Bedarf. Falls Sie zum Durchspülen mit Heißwasser einen externen Behälter verwenden und die Schale nicht voll ist, reinigen Sie sie auch dann aus hygienischen Gründen wenigstens einmal pro Woche.

## Dampfdüse A3



Nach jeder Verwendung der Düse ist es notwendig, die Düse zu reinigen. Sie können es durch Aktivierung in einem Behälter mit sauberem Wasser und dem nachfolgenden Abwischen mit einem trockenen Tuch machen. Reinigen Sie sie auch regelmäßig durch Zerlegen laut Abb. 7. Die Komponenten spülen Sie unter fließendem Wasser ab und lassen sie abtrocknen und in umgekehrter Reihenfolge wieder zusammenbauen und platzieren. Falls nötig, reinigen Sie die Öffnungen mit einem dünnen, langen Gegenstand (Zahnstocher, Igel u.ä.).

## Brüheinheit E

Die Brüheinheit können Sie nach der Beschreibung der Vorgehensweise in Abb. 8 abnehmen und wieder aufsetzen (beim wiederholten Aufsetzen drücken Sie die Arretiertasten nicht, die Brüheinheit muss beim richtigen Aufsetzen hörbar einrasten). Spülen Sie die Brüheinheit unter fließendem Warmwasser und anschließend lassen Sie sie gründlich abtrocknen. Mit der mitgelieferten Bürste **I** entfernen Sie Reste des gemahlene Kaffees aus dem Raum der Brüheinheit und der Öffnung, siehe Detail in der Abb. 8. Beim Reinigen lassen Sie die Schale für Restwasser **F** in der Kaffeemaschine eingeschoben, in die der gemahlene Kaffee dann fällt. Wischen Sie den Deckel **E2** mit einem feuchten Lappen ab und lassen alles trocknen.

## ENTLEERUNG DES SYSTEMS – bei längerer Nichtverwendung

Falls Sie z. B. die Kaffeemaschine längere Zeit nicht verwenden, reinigen Sie aus hygienischen Gründen die Kaffeemaschine und entfernen Sie aus dem Rohrsystem der Kaffeemaschine das Wasser. Gehen Sie vor wie folgt:

- 1) Unter den Kaffeeauslass und die Dampfdüse stellen Sie einen extra Gefäß.
- 2) Schalten Sie die Kaffeemaschine mit dem Schalter **A1** ein und warten Sie, bis alle Tasten aufzuleuchten beginnen.
- 3) Drücken Sie gleichzeitig den Schalter **A1** und die Taste Lungo **B2**  und halten Sie gedrückt ca. 5 Sekunden lang, bis zwei akustische Signale erklingen.
- 4) Das Symbol für das Entleeren des Systems **B11**  beginnt zu blinken.
- 5) Nehmen Sie von der Kaffeemaschine den Wasserbehälter **C** heraus, das Symbol **B1**  beginnt, ununterbrochen zu leuchten.

Solange Sie den Wasserbehälter nicht herausnehmen, können Sie die Aktion mit Drücken des Schalters **A1** unterbrechen.

- 6) Die Pumpe beginnt, das Restwasser aus dem Rohrsystem abzusaugen und gießt es durch die Dampfdüse in den vorbereiteten externen Behälter aus.

Nach der Beendigung der Systementleerung schaltet die Kaffeemaschine aus.





## ENTKALKEN

Die Kaffeemaschine ist wegen der kalkhaltigen Ablagerungen in regelmäßigen Zeitabständen zu entkalken (wenigstens einmal pro Monat in Abhängigkeit von der Frequenz der Verwendung und der Härte Ihres Wassers). Machen Sie es immer dann, wenn sich das Symbol für Entkalken **B10**  zeigt (ungefähr nach 20 Litern Wasser). Das Entkalken verlängert die Lebensdauer der Kaffeemaschine und senkt die Stromkosten.

Zum Entkalken verwenden Sie flüssige Entkalker für Kaffeemaschinen und Espresso-Maschinen. Andere Mittel können Materialien innerhalb der Kaffeemaschine beschädigen und/oder in Ihrer Funktion beeinträchtigen. Verwenden Sie keine Entkalker auf Basis von Ameisensäure oder Essig etc.



Dieser Prozess ist nicht zu unterbrechen. Falls es trotzdem dazu kommen sollte (z. B. in Folge eines Stromausfalls) ist es notwendig, den Prozess nach einem weiteren Einschalten fertigzustellen. Für die Zeit der Entkalkung ist die Benutzung der Kaffeemaschine gesperrt. Der ganze Prozess dauert ungefähr 15 Minuten.

### Vorgehensweise beim Entkalken:

- 1) Falls Sie Kaffeemaschine eingeschaltet ist, schalten Sie sie aus.
- 2) Nehmen Sie den Wasserbehälter ab und gießen Sie den Entkalker hinein (füllen Sie mit der Lösung den ganzen Behälter bis MAX). Beachten Sie dabei die Anweisungen des jeweiligen Herstellers.
- 3) Unter den Kaffeeauslass und die Dampfdüse stellen Sie einen leeren Behälter (mind. 500 ml). (Dieser Behälter muss während des Prozesses mehrmals ausgeleert werden)
- 4) Schalten Sie die Kaffeemaschine mit **A1** ein und warten Sie, bis alle Lichter aufleuchten.
- 5) Drücken Sie wieder den Schalter **A1** und die Espresso-Taste **B1**  und lassen Sie sie ca. 5 Sekunden lang gedrückt, bis zwei akustische Signale erklingen.
- 6) Das Symbol für Entkalken **B10**  und die Taste **B1**  Espresso beginnen zu blinken.
- 7) Nach dem Starten des Prozesses drücken Sie die Taste **B1**  Espresso für das Entkalken. Das Symbol Entkalken  blinkt auch weiterhin. (Die Funktion können Sie mit dem Drücken der Taste **A1** stoppen.)
- 8) Die Kaffeemaschine pumpt jeweils nach 40 Sekunden die Lösung mit dem Entkalker ins Rohrsystem der Kaffeemaschine hinein. Dabei werden in den vorbereiteten Behälter ca. 50 ml Entkalkungslösung herausgelassen. Gießen Sie die Lösung nach jedem Pumpprozess aus, damit der Behälter nicht überläuft.
- 9) Nach der Beendigung der Entkalkung beginnt das Symbol für fehlendes Wasser **B6**  und die Espresso-Taste **B1**  zu leuchten.
- 10) Nehmen Sie den Wasserbehälter C aus der Kaffeemaschine und spülen ihn gründlich ab.

### Phase des Durchspülens

- 11) Unter dem Auslass lassen Sie den externen Behälter, den man auch jetzt (je nach seiner Größe) mehrmals entleeren muss.
- 12) Den Wasserbehälter C füllen Sie bis zum Strich MAX und stellen ihn die Kaffeemaschine zurück.

13) Das Symbol für das Restwasser schaltet aus und der Prozess des Durchspülens **B6**  beginnt (Symbol für Entkalken **B10**  leuchtet). Ein Teil vom Wasser wird zum Durchspülen verwendet. Danach stoppt die Kaffeemaschine für ungefähr 1 Minute und anschließend läuft der zweite Teil des Durchspülens. Gießen Sie den eventuellen Rest vom Wasser aus dem externen Behälter aus. Ungefähr eine Hälfte vom Wasser im Behälter wird zum Durchspülen verwendet. Danach stoppt die Kaffeemaschine ca. 1 Minute lang. Anschließend wird die zweite Hälfte des Behälters entleert.

Nach Beendigung der Phase des Durchspülens endet der Prozess des Entkalkens der Kaffeemaschine und die Kaffeemaschine schaltet aus.

**Eine Wartung in einem größeren Umfang oder die Wartung, die einen Eingriff in innere Komponenten des Geräts fordert, muss von einem Fachservice durchgeführt werden! Mit der Nichteinhaltung der Hinweise des Herstellers erlischt das Recht auf eine Garantiereparatur!**

Eventuelle weitere Informationen über das Gerät und das Servicenetz bekommen Sie unter der Tel. Nr. 034491/58860.

## V. BESEITIGUNG VON PROBLEMEN

PROBLEM	URSACHE	LÖSUNG
Kaffee ist nicht heiß genug.	Die Tasse wurde nicht vorgeheizt.	Spülen Sie die Kaffeemaschine mit drei Durchspülungszyklen.
	Die Brüheinheit ist zu kalt	
Kaffee strömt nicht aus dem Auslass.	Vielleicht wurde vorher die Funktion der Entleerung des Systems aktiviert.	Aktivieren Sie die Funktion Heißwasser, bis aus dem Auslass das Wasser strömt.
Kaffee strömt sehr langsam aus oder tropft nur.	Kaffee ist zu fein gemahlen.	Stellen Sie einen größeren Mahlgrad ein.
Die erste Tasse Kaffee hat eine schlechte Qualität.	Die Mühle hat der Brüheinheit beim ersten Mahlen nicht genügend gemahlene Kaffeemenge geliefert.	Gießen Sie die erste Tasse aus. Andere Tassen werden eine bessere Qualität haben.
Kaffee hat keinen Schaum (Crema).	Kaffeebohnen sind nicht frisch oder haben eine schlechte Qualität.	Ändern Sie die Kaffeesorte oder verwenden Sie einen frischen Kaffee.
	Das grobe Mahlen ist eingestellt.	Stellen Sie ein feineres Mahlen der Kaffeebohnen ein.
Die Sensortasten reagieren nicht.	Falsches Drücken der Taste.	Drücken Sie die Tasten immer nur von der Vorderseite des Bedienfeldes und zugleich mit dem ganzen Fingerpolster.
	Die Finger können fettig oder schmutzig sein	Reinigen Sie die Finger.

PROBLEM	URSACHE	LÖSUNG
Es dauert zu lange, bis sich die Kaffeemaschine aufheizt.	Das System ist mit kalkhaltigen Ablagerungen verstopft.	Entkalken Sie die Kaffeemaschine.
Das Symbol <b>B7</b> signalisiert den Mangel an Kaffeebohnen, obwohl es im Behälter genug Kaffeebohnen gibt.	Der innere Austritt des gemahlene Kaffees ist voll/verstopft.	Reinigen Sie den Austritt des gemahlene Kaffees mit der Abnahme der Brüheinheit <b>E</b>
Man kann keinen Milchschaum herstellen.	Der Durchgang der Düse ist verunreinigt.	Reinigen Sie die Komponenten der Dampfdüse und prüfen Sie ihre Durchgängigkeit.
	Ungenügende Praxis	Training macht den Meister...)
Man kann die Schale <b>F</b> nicht hinausschieben	Die Brüheinheit ist hinausgelehnt in der Position beim Behälter <b>G</b> , weil es nicht zur Beendigung der durchgeführten Funktion gekommen ist (z.B. durch den Einfluss des Wassermangels etc.)	Stellen Sie die eingestellte Funktion fertig (z. B. mit dem Nachgießen von Wasser in den Behälter).

## VI. UMWELTSCHUTZ



Sofern es die Maße zuließen, sind alle Teile des Gerätes, die Verpackung, Komponenten und das Zubehörs mit dem verwendeten Material für deren Recycling gekennzeichnet. Die am Produkt oder in der Begleitdokumentation aufgeführten Symbole bedeuten, dass die verwendeten elektrischen bzw. elektronischen Produkte nicht zusammen mit dem kommunalen Abfall entsorgt werden dürfen. Geben Sie diese zum Zweck deren richtigen Entsorgung in dafür bestimmten Wertstoffsammelstellen ab, wo sie kostenlos entgegengenommen werden. Durch eine richtige Entsorgung dieser Produkte tragen Sie dazu bei wertvolle Rohstoffe zu erhalten und vorbeugend negative Auswirkungen auf die Umwelt und menschliche Gesundheit zu vermeiden, was die Folgen einer falschen Entsorgung von Abfällen sein könnten. Fordern Sie weitere Einzelheiten von Ihrer örtlichen Behörde bzw. von der nächstliegenden Wertstoff-sammel-stelle an. Bei einer falschen Entsorgung dieser Art von Abfall können im Einklang mit den nationalen Vorschriften Geldstrafen verhängt werden. Falls das Gerät definitiv außer Betrieb genommen werden soll, wird empfohlen die Anschlussleitung des Gerätes nach der Trennung vom Stromnetz abzuschneiden, das Gerät wird somit unbrauchbar

**Wartungsarbeiten mit umfangreicheren Charakter bzw. Arbeiten, die einen Eingriff in das Geräteinnere erfordern, muss ein Fachservice ausführen! Bei Nichteinhaltung der Anweisungen des Herstellers erlischt der Garantienanspruch!**

## VII. TECHNISCHE DATEN

Spannung (V)	auf dem Typenschild des Produkts angeführt
Anschlusswert (W)	auf dem Typenschild des Produkts angeführt
Gewicht ca. (kg)	8,1
Volumen max. (l)	1,1
Schutzklasse des Geräts	I.
Abmessungen (ca. LängexTiefexHöhe), (cm)	40 x 18 x 31,5
Leistungsaufnahme wenn ausgeschaltet	0,00 W

**Der Hersteller behält sich unbedeutende Abweichungen von der Standardausführung, die keinen Einfluss auf die Funktion des Produkts haben, vor.**

**WARZEICHEN UND SYMBOLE, DIE AUF GERÄT, VERPACKUNGEN ODER IN DER BEDIENUNGSANLEITUNG VERWENDET WERDEN.**

*HOUSEHOLD USE ONLY – Nur für den Hausgebrauch bestimmt, DO NOT IMMERSE IN WATER OR OTHER LIQUIDS – Nicht in Wasser oder andere Flüssigkeiten tauchen.*



*TO AVOID DANGER OF SUFFOCATION, KEEP THIS PLASTIC BAG AWAY FROM BABIES AND CHILDREN. DO NOT USE THIS BAG IN CRIBS, BEDS, CARRIAGES OR PLAYPENS. THIS BAG IS NOT A TOY. Erstickungsgefahr. Verwenden Sie diesen Beutel nicht*

*in Wiegen, Kinderbetten, Kinderwagen oder Kindergittern. Legen Sie den PE-Beutel außerhalb der Reichweite von Kindern ab. Der Beutel ist kein Spielzeug.*



**VORSICHT**

**ACHTUNG: Heiße Oberfläche**

*Hersteller/Inverkehrbringer: ETA a.s., Křižíkova 148/34, Karlín, 18600 Praha 8 CZECH REPUBLIK*

*Service: Omega electric GmbH, Servicezentrale, Industriering 2, D- 04626 Schmölln.  
Bei Fragen zu Reparaturen und Bestellung von Ersatzteilen wenden Sie sich bitte ebenfalls an unsere deutsche Servicezentrale:*

*Tel.: 034491/58860, Fax: 034491/5886189*

*Email: [info@eta-hausgeraete.de](mailto:info@eta-hausgeraete.de)*





**ZÁRUČNÍ PODMÍNKY**

Na výrobek uvedený v tomto záručním listu je poskytována záruka po dobu dvacet čtyři měsíců od data prodeje spotřebiteli.

Záruka se vztahuje na poruchy a závady, které v průběhu záruční doby vznikly chybou výroby nebo vadou použitých materiálů.

Výrobek je možno reklamovat u prodejce, který výrobek prodal spotřebiteli nebo v autorizovaném servisu.

Při reklamaci je nutné předložit: reklamovaný výrobek, originální nákupní doklad, ve kterém je zřetelně uveden typ výrobku a jeho datum prodeje spotřebiteli, případně tento řádně vyplněný záruční list. Záruka platí pouze tehdy, je-li výrobek používán podle návodu k obsluze a připojen na správné síťové napětí.

**Spotřebitel ztrácí nárok na záruční opravu nebo bezplatný servis v případě:**

- zásahu do přístroje neoprávněnou osobou.
- nesprávné nebo neodborné montáže výrobku.
- poškození přístroje vlivem živelné pohromy.
- používání výrobku pro jiné účely, než je obvyklé.
- používání výrobku k profesionální či jiné výdělečné činnosti.
- používání výrobku s jiným než doporučeným příslušenstvím.
- nesprávné údržby výrobku.
- nepravidelného čištění výrobků zejména v případě, kdy je závada způsobena zbytky potravin, vlasů, domovního prachu nebo jiných nečistot.
- vystavení výrobku nepříznivému vnějšímu vlivu, zejména vniknutím cizích předmětů nebo tekutin (včetně elektrolytu z baterií) dovnitř.
- mechanického poškození výrobku způsobeného nesprávným používáním výrobku nebo jeho pádem.

Pokud zboží při uplatňování vady ze strany spotřebitele bude zasíláno poštou nebo přepravní službou, musí být zabaleno v obalu vhodném pro přepravu tak, aby se zabránilo poškození výrobku přepravou.

Aktuální seznam servisních středisek naleznete na: **[www.eta.cz](http://www.eta.cz)**

Případné další dotazy zasílejte na **[info@eta.cz](mailto:info@eta.cz)**, nebo volejte +420 545 120 545.

Veškeré náležitosti uvedené v tomto záručním listu platí pouze pro výrobky nakoupené a reklamované na území České republiky.

Typ výrobku:

Datum prodeje:

Výrobní číslo:

Razítko a podpis prodávajícího:



## ZÁRUČNÉ PODMIENKY

Na výrobok uvedený v tomto záručnom liste je poskytovaná záruka na dobu dvadsaťštyri mesiacov od dátumu prevzatia tovaru spotrebiteľom. Ak má výrobok uviesť do prevádzky iný podnikateľ než predávajúci, začne záručná doba plynúť až odo dňa uvedenia výrobku do prevádzky, pokiaľ kupujúci objednal uvedenie do prevádzky najneskôr do troch týždňov od prevzatia veci a riadne a včas poskytol na vykonanie služby potrebnú súčinnosť. Záruka sa vzťahuje na vady, ktoré v priebehu záručnej doby vznikli chybou výroby alebo chybou použitých materiálov.

Výrobok je možné reklamovať v ktorejkoľvek prevádzkarni predávajúceho ktorý výrobok predal spotrebiteľovi, v ktorej je prijatie reklamácie v zmysle zákona možné, alebo osoby oprávnenej výrobcom výrobku na vykonávanie záručných opráv.

Pri reklamácií je nutné predložiť: reklamovaný výrobok, originál nákupného dokladu, v ktorom je zreteľne uvedený typ výrobku a jeho dátum predaja spotrebiteľovi prípadne tento riadne vyplnený záručný list.

Výrobok je treba používať podľa návodu na obsluhu a musí byť pripojený na správne sieťové napätie.

Pokiaľ výrobok pri uplatňovaní poruchy zo strany spotrebiteľa bude zasielaný poštou alebo prepravnou službou, musí byť zabalený v obale vhodnom pre prepravu tak, aby sa zabránilo poškodeniu výrobku prepravou.

Aktuálny zoznam servisných stredísk nájdete na: **[www.eta.sk](http://www.eta.sk)**

Prípadné ďalšie dotazy zasielajte na **[info@eta.cz](mailto:info@eta.cz)** alebo volajte +420 545 120 545.

Všetky náležitosti uvedené v tomto záručnom liste platia len pre výrobky nakúpené a reklamované na území Slovenskej Republiky.

Typ prístroja:

Dátum predaja:

Výrobné číslo:

Pečiatka a podpis predajca:

**WARUNKI GWARANCJI**

- 1) Niniejsza gwarancja dotyczy produktów produkowanych pod marką **ETA**, zakupionych w sklepach na terytorium Rzeczypospolitej Polskiej.
- 2) Okres gwarancji wynosi 24 miesiące od daty zakupu produktu.
- 3) Naprawy gwarancyjne odbywają się na koszt Gwaranta we wskazanym przez Gwaranta Autoryzowanym Zakładzie Serwisowym.
- 4) Gwarancją objęte są wady produktu spowodowane wadliwymi częściami i/lub defektami produkcyjnymi.
- 5) Gwarancja obowiązuje pod warunkiem dostarczenia do Autoryzowanego Zakładu Serwisowego urządzenia w kompletnym opakowaniu albo w opakowaniu gwarantującym bezpieczny transport wraz z kompletem akcesoriów oraz z poprawnie i czytelnie wypełnioną kartą gwarancyjną i dowodem zakupu (paragon, faktura VAT, etc.).
- 6) Autoryzowany Zakład Serwisowy może odmówić naprawy gwarancyjnej jeśli Karta Gwarancyjna nosić będzie widoczne ślady przeróbek, jeżeli numery produktów okażą się inne niż wpisane w karcie gwarancyjnej a także jeśli numer dokumentu zakupu oraz data zakupu na dokumencie różnią się z danymi na Karcie Gwarancyjnej.
- 7) Usterki ujawnione w okresie gwarancji będą usunięte przez Autoryzowany Zakład Serwisowy w terminie 14 dni roboczych od daty przyjęcia produktu do naprawy przez zakład serwisowy, termin ten może być przedłużony do 21 dni roboczych w przypadku konieczności sprowadzenia części zamiennych z zagranicy.
- 8) Gwarancją nie są objęte:
  - wadliwe działanie lub uszkodzenie spowodowane niewłaściwym użytkowaniem (np. znaczące zabrudzenie urządzenia, zarówno wewnątrz jak i na zewnątrz, zalanie płynami itp.) lub użytkowanie niezgodne z instrukcją obsługi i przepisami bezpieczeństwa
  - zużycie towaru przekraczające zakres zwykłego użytkowania przez indywidualnego odbiorcę końcowego (zwłaszcza jeżeli był wykorzystywany do profesjonalnej lub innej czynności zarobkowej)
  - uszkodzenia spowodowane czynnikami zewnętrznymi (w tym: wylądowaniami atmosferycznymi, przepięciami sieci elektrycznej, środkami chemicznymi, czynnikami termicznymi) i działaniem osób trzecich
  - uszkodzenia powstałe w wyniku podłączenia urządzenia do niewłaściwej instalacji współpracującej z produktem
  - uszkodzenia powstałe w wyniku zalania wodą, użycia nieodpowiednich baterii (np. ładowanych powtórnie baterii nie będących akumulatorami)
  - produkty nie posiadające wypełnionej przez Sprzedawcę Karty Gwarancyjnej
  - produkty z naruszoną plombą gwarancyjną lub wyraźnymi oznakami ingerencji przez osoby trzecie (nie będące Autoryzowanym Zakładem Serwisowym lub nie działające w jego imieniu i nie będące przez niego upoważnionymi)
  - kable przyłączeniowe, piloty zdalnego sterowania, słuchawki, baterie
  - uszkodzenia powstałe wskutek niewłaściwej konserwacji urządzenia
  - uszkodzenia powstałe w wyniku zdarzeń losowych (np. powódź, pożar, klęski żywiołowe, wojna, zamieszki, inne nieprzewidziane okoliczności)
  - czynności związane ze zwykłą eksploatacją urządzenia (np. wymiana baterii)
  - zapisane na urządzeniu dane w formie elektronicznej (w szczególności Gwarant zastrzega sobie prawo do sformatowania nośników danych zawartych w urządzeniu, co może skutkować utratą danych na nich zapisanych)
  - **uszkodzenia (powodujące np. brak odpowiedzi urządzenia lub jego nie włączanie się) powstałe wskutek wgrania nieautoryzowanego oprogramowania.**
- 9) Jeżeli Autoryzowany Zakład Serwisowy stwierdzi, iż przyczyną awarii urządzenia są przypadki wymienione w pkt. 8 lub nie stwierdzi żadnego uszkodzenia, koszty serwisu oraz całkowite koszty transportu urządzenia pokrywa nabywca.

- 9) W wypadku wystąpienia wypadków wymienionych w pkt. 8 Autoryzowany Zakład Serwisowy wyceni naprawę urządzenia i na życzenie klienta może dokonać naprawy odpłatnej. Uszkodzenia urządzenia powstałe w wyniku wypadków opisanych w pkt. 8 powodują utratę gwarancji.
- 10) Wszelkie wadliwe produkty lub ich części, które zostały w ramach naprawy gwarancyjnej wymienione na nowe, stają się własnością Gwaranta.
- 11) W wypadku gdy naprawa urządzenia jest niemożliwa lub spowodowałaby przekroczenie terminów określonych w pkt. 7 a także kiedy naprawa wiązałaby się z poniesieniem przez Gwaranta kosztów niewspółmiernych do wartości urządzenia Gwarant może wymienić Klientowi urządzenie na nowe o takich samych lub wyższych parametrach. W razie niedostarczenia urządzenia w komplecie Gwarant może wymienić jedynie zwrócone części urządzenia lub dokonać zwrotu zapłaconej ceny jednak wówczas jest upoważniony do odjęcia kosztu części zużytych lub nie dostarczonych przez użytkownika (np. baterii, słuchawek, zasilacza) wraz z reklamowanym urządzeniem.
- 12) Okres gwarancji przedłuża się o czas przebywania urządzenia w Autoryzowanym Zakładzie Serwisowym.
- 13) W wypadku utraty karty gwarancyjnej nie wydaje się jej duplikatu.
- 14) Producent może uchylić się od dotrzymania terminowości usługi gwarancyjnej gdy zaistnieją zakłócenia w działalności firmy spowodowane nieprzewidywalnymi okolicznościami (tj. niepokoje społeczne, klęski żywiołowe, ograniczenia importowe itp).
- 15) Gwarancja nie wyklucza, nie ogranicza ani nie zawiesza praw konsumenta wynikających z niezgodności towaru z umową sprzedaży.
- 16) W sprawach nieuregulowanych niniejszymi warunkami mają zastosowanie przepisy Kodeksu Cywilnego.

**Uszkodzenie wyposażenia nie jest automatycznie powodem dla bezpłatnej wymiany kompletnego urządzenia. Jeżeli reklamujesz słuchawki, pilota, kable przyłączeniowe lub inne akcesoria NIE PRZYSYŁAJ całego urządzenia. Skontaktuj się ze sprzedawcą lub producentem w celu uzgodnienia sposobu przeprowadzenia procedury reklamacyjnej bez konieczności przesyłania całego kompletu do serwisu.**

Kontakt w sprawach serwisowych: Digison Polska Sp. z o.o., Tel. (071) 3577027, Fax. (071) 7234552, internet: <http://www.digison.pl/sonline/>, e-mail: [serwis@digison.pl](mailto:serwis@digison.pl)

Nazwa:	Pieczęć i podpis sprzedawcy:
Data sprzedaży:	
Numer serii:	
1. Data Przyjęcia/Nr Naprawy/ Pieczęć i Podpis Serwisanta:	2. Data Przyjęcia/Nr Naprawy/ Pieczęć i Podpis Serwisanta:
3. Data Przyjęcia/Nr Naprawy/ Pieczęć i Podpis Serwisanta:	4. Data Przyjęcia/Nr Naprawy/ Pieczęć i Podpis Serwisanta:

*eta*

© DATE 18/6/2019

e.č.17/2019