

<i>Elektrický mlýnek na kávu • NÁVOD K OBSLUZE</i>	CZ 4-8
<i>Elektrický mlynček na kávu • NÁVOD NA OBSLUHU</i>	SK 9-13
<i>Electric coffee grinder • INSTRUCTIONS FOR USE</i>	GB 14-17
<i>Elektromos kávédaráló • HASZNÁLATI UTASÍTÁS</i>	H 18-21
<i>Młynek elektryczny do kawy • INSTRUKCJA OBSŁUGI</i>	PL 22-26
<i>Elektrische Kaffeemühle • BEDIENUNGSANLEITUNG</i>	D 27-31

Perfetto

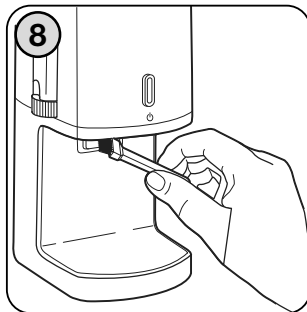

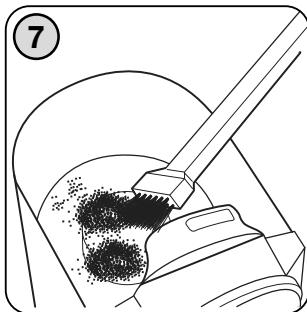
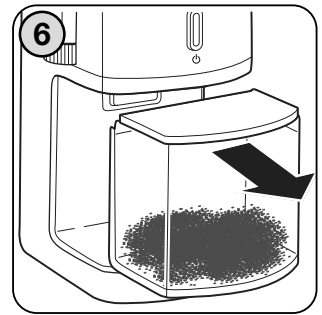
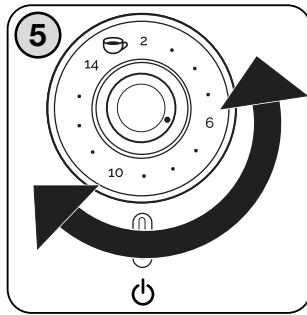
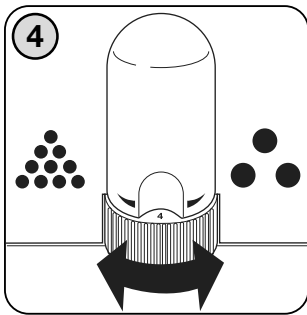
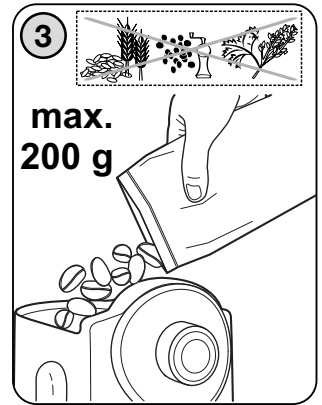
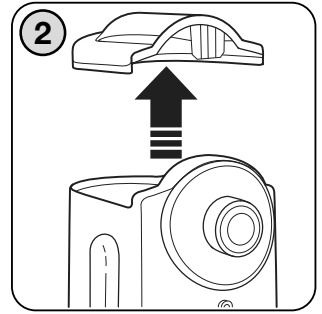
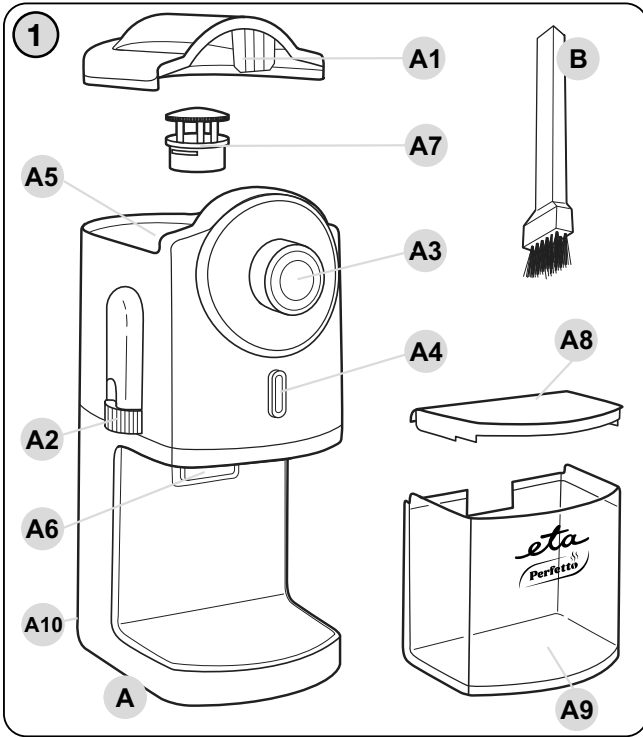

CZ	I. BEZPEČNOSTNÍ UPOZORNĚNÍ	4
	II. POPIS VÝROBKU	5
	III. POKYNY K OBSLUZE	6
	IV. ÚDRŽBA	7
	V. EKOLOGIE	7
	VI. TECHNICKÁ DATA	7
SK	I. BEZPEČNOSTNÉ UPOZORNENIA	9
	II. OPIS VÝROBKU	10
	III. NÁVOD NA OBSLUHU	11
	IV. ÚDRŽBA	12
	V. EKOLÓGIA	12
	VI. TECHNICKÉ ÚDAJE	12
GB	I. SAFETY PRECAUTIONS	14
	II. PRODUCT DESCRIPTION	15
	III. OPERATING INSTRUCTIONS	16
	IV. MAINTENANCE	16
	V. ENVIRONMENT	17
	VI. TECHNICAL DATA	17
H	I. BIZTONSÁGI FIGYELMEZTETÉS	18
	II. A KÉSZÜLÉK LEÍRÁSA	19
	III. KEZELÉSI ÚTMUTATÓ	20
	IV. KARBANTARTÁS	20
	V. ÖKOLÓGIA	21
	VI. MŰSZAKI ADATOK	21
PL	I. OSTRZEŻENIA DOTYCZĄCE BEZPIECZEŃSTWA	22
	II. OPIS MŁYNKA	24
	III. ZASADY UŻYTKOWANIA MŁYNKA	24
	IV. KONSERWACJA	25
	V. EKOLOGIA	25
	VI. DANE TECHNICZNE	25
D	I. SICHERHEITSHINWEISE UND WARNUNGEN	27
	II. BESCHREIBUNG DES WASSERKOCHERS	29
	III. INBETRIEBNAHME	29
	IV. WARTUNG	30
	V. UMWELTSCHUTZ	30
	VI. TECHNISCHE DATEN	31

Obrázky jsou pouze ilustrační / Obrázky sú len ilustračné / Product images are for illustrative purposes only / Illusztratív képek / Zdjęcia służą wyłącznie jako ilustracja / Die Abbildungen dienen der Veranschaulichung.

NÁVOD K OBSLUZE

Vážený zákazníku, děkujeme Vám za zakoupení našeho produktu. Před uvedením tohoto přístroje do provozu si velmi pozorně přečtěte návod k obsluze a tento návod spolu se záručním listem, pokladním dokladem a podle možností i s obalem a vnitřním obsahem obalu dobře uschovejte.

I. BEZPEČNOSTNÍ UPOZORNĚNÍ

- Instrukce v návodu považujte za součást spotřebiče a postupte je jakémukoli dalšímu uživateli spotřebiče.
- Tento spotřebič nesmí být používán dětmi.
- Spotřebiče mohou používat osoby se sníženými fyzickými, smyslovými či mentálními schopnostmi nebo nedostatkem zkušeností a znalostí, pokud jsou pod dozorem nebo byly poučeny o používání spotřebiče bezpečným způsobem a rozumí případným nebezpečím. Děti si se spotřebičem nesmějí hrát.
- Udržujte spotřebič a jeho přívod mimo dosah dětí.
- Před výměnou příslušenství nebo přístupných částí, které se při používání pohybují, před montáží a demontáží, před čištěním nebo údržbou, spotřebič vypněte a odpojte od el. sítě vytažením vidlice napájecího přívodu z el. zásuvky!
- Jestliže je napájecí přívod poškozen, musí být přívod nahrazen výrobcem, jeho servisním technikem nebo podobně kvalifikovanou osobou, aby se tak zabránilo vzniku nebezpečné situace.
- Vždy odpojte spotřebič, pokud ho necháváte bez dozoru a před montáží, demontáží nebo čištěním.
- Nikdy spotřebič nepoužívejte, pokud má poškozený přívod nebo vidlici, pokud nepracuje správně, upadl na zem a poškodil se nebo spadl do vody. V takových případech zanechte spotřebič do odborného servisu k prověření jeho bezpečnosti a správné funkce.
- Zkontrolujte, zda údaj na typovém štítku odpovídá napětí ve vaší el. zásuvce.
- Vidlici napájecího přívodu je nutné připojit pouze do zásuvky elektrické instalace, která odpovídá příslušným normám.
- Vidlici napájecího přívodu nezasunujte do el. zásuvky a nevytahujte z el. zásuvky mokřýma rukama a tažením za napájecí přívod!
- Spotřebič je určen pouze pro použití v domácnostech a pro podobné účely (příprava pokrmů v obchodech, kancelářích a podobných pracovištích, v hotelích, motelech a jiných obytných prostředích, v podnicích zajišťujících nocleh se snídaní)! Není určen pro komerční použití!
- **Spotřebič nenechávejte v chodu bez dozoru.**
- Spotřebič používejte pouze v pracovní poloze na místech, kde nehrozí jeho převrnutí a v dostatečné vzdálenosti od tepelných zdrojů (např. **kamna, el./plynový sporák, vařič** atd.) a vlhkých povrchů (**dřezy, umyvadla** atd.).

- Spotřebič nepoužívejte venku.
- Spotřebič nesmí být používán ve vlhkém nebo mokřém prostředí a v jakémkoliv prostředí s nebezpečím požáru nebo výbuchu (prostory kde jsou skladovány chemikálie, paliva, oleje, plyny, barvy a další hořlavé, případně těkavé, látky).
- Nikdy nevsunujte prsty, nůž, špejli apod. do rotujících částí výrobku.
- Kávomlýnek nikdy neponořujte do vody (ani částečně)
- Dobu mletí a tím i spotřebu el. energie ovlivňuje vlhkost kávy. Skladujte proto kávu i kávomlýnek v suchém prostředí.
- Před každým připojením spotřebiče k el. síti zkontrolujte, zda je vypnutý.
- Mlecí komora je určena MAX. na 200 g kávy.
- Spotřebič je určen pouze k mletí kávy. Nepracovávájte jiné potraviny (např. obilniny, lněná a sezamová semena, kukuřici, rýži, pohanku, sušené houby, byliny, koření a pod.).
- Maximální doba zpracování je 60 sekund. Poté dodržte pauzu 10 minut nutnou k ochlazení pohonné jednotky.
- **Spotřebič je opatřen samočinnou vratnou tepelnou pojistkou, která chrání motorek před nadměrným tepelným zatížením. Pokud dojde k vypnutí tepelné pojistky, kávomlýnek vypněte, odpojte vidlici napájecího přívodu z el. zásuvky a nechte alespoň 20 min. vychladnout. Po této době můžete pokračovat v dalším mletí dle návodu k obsluze. Pokud mlýnek na kávu po připojení k el. síti a zapnutí nefunguje, kontaktujte servisní oddělení.**
- Nenechávejte mlýnek v chodu, **je-li násypka prázdná.**
- Neodnímejte víčko a zásobník pokud probíhá mletí kávy.
- Po ukončení mletí odpojte vždy mlýnek od el. sítě vytažením vidlice napájecího přívodu z el. zásuvky.
- Pravidelně kontrolujte stav napájecího přívodu spotřebiče.
- Napájecí přívod nesmí být poškozen ostrými nebo horkými předměty, otevřeným plamenem, nesmí se ponořit do vody ani ohýbat přes ostré hrany. Nikdy jej nepokládejte na horké plochy, ani jej nenechávejte viset přes okraj stolu nebo pracovní desky. Zavaděním, zakopnutím nebo zataháním za přívod např. dětmi může dojít k převržení či stažení spotřebiče a následně k vážnému zranění!
- V případě potřeby použití prodlužovacího přívodu je nutné, aby nebyl poškozen a vyhovoval platným normám.
- Spotřebič nikdy nepoužívejte pro žádný jiný účel, než pro který je určen a popsán v tomto návodu!
- **VAROVÁNÍ:** Při nesprávném používání přístroje, které není v souladu s návodem k obsluze, existuje riziko poranění.
- Případné texty v cizím jazyce a obrázky uvedené na obalech nebo výrobku, jsou přeloženy a vysvětleny na konci této jazykové mutace.
- Výrobce neručí za škody způsobené nesprávným používáním spotřebiče (např. **znehodnocení kávy, poranění**) a není odpovědný ze záruky za spotřebič v případě nedodržení výše uvedených bezpečnostních upozornění.

II. POPIS VÝROBKU (obr. 1)

A – Mlýnek

- | | |
|--|------------------------------------|
| A1 – víko zásobníku na zrnkovou kávu | A6 – výstupní otvor |
| A2 – regulátor stupně hrubosti mletí | A7 – odnímatelný mlecí kámen |
| A3 – otočný volič počtu šálků | A8 – víko zásobníku na mletou kávu |
| A4 – spínač ON/OFF  (zapnuto/vypnuto) | A9 – zásobník na mletou kávu |
| A5 – zásobník na zrnkovou kávu | A10 – napájecí přívod |

B – Čistící kartáček

Upozornění

- **Dbejte na dobrou kvalitu kávy. Doporučujeme kávu před mletím zkontrolovat, zda neobsahuje cizí tělesa (např. úlomky kaménků), která by mohla výrobek poškodit (např. obrousit mlecí kameny). Na případné reklamace v záruční lhůtě způsobené těmito nečistotami nebude brán zřetel.**
- Nikdy nenastavujte hrubost mletí za chodu pohonné jednotky! Pokud je však ovládání regulátoru hrubosti příliš tuhé, zapněte mlýnek a současně otáčejte regulátorem hrubosti. Tím uvolníte mletou kávu zachycenou mezi mlecími kameny.
- Průběžně kontrolujte množství kávy v zásobníku na mletou kávu **A9**, protože by mohlo dojít k zablokování výstupního otvoru mletou kávou. Pokud tato situace nastane, mlýnek se z bezpečnostních důvodů automaticky vypne.
- Časy příprav (zpracování) se pohybují v jednotkách sekund, závisí na množství, druhu, kvalitě použité kávy a nastavené hrubosti mletí.

III. POKYNY K OBSLUZE

Odstraňte veškerý obalový materiál a vyjměte mlýnek na kávu. Ze spotřebiče odstraňte všechny případné adhezni fólie, samolepky nebo papír. Před prvním použitím otřete, příp. omyjte všechny části, které přijdou do styku s kávou. Postavte mlýnek na kávu na zvolenou rovnou, stabilní, hladkou a čistou pracovní plochu mimo dosah dětí a nesvéprávných osob.

Připojte vidlici napájecího přívodu **A10** k el. síti. Odejměte víčko **A1** (obr. 2). Do zásobníku **A5** nasype kávová zrna (obr. 3) a uzavřete víčkem. Požadovanou jemnost mletí nastavte pootočením regulačního kotouče **A2** umístěného na boční části kávomlýnku (obr. 4). Doporučujeme mletí kávy na stupni **8**, u nového mlýnku po dobu umletí několika balíčků (cca 500 g) kávy. Nejjemněji umelete kávu na stupni **1**, nejhruběji na stupni **17**. Požadované množství mleté kávy (v rozsahu 2 – 14 šálků) nastavte pootočením voliče **A3** umístěného na přední části kávomlýnku (obr. 5).

Zapnutí, ale i vypnutí mlýnku provedete pomocí spínače **A4**. Když je dosaženo předem nastaveného množství kávy, spotřebič se automaticky vypne. Pokud si přejete zastavit spotřebič před dokončením mletí, stiskněte znovu spínač **A4**. Po ukončení mletí mírným tahem vyjměte zásobník i s víčkem **A9** (obr. 6). Víčko **A8** zásobníku mírným tahem odejměte a kávu vysypte do připravené nádoby.

Po vyprázdnění kávy sestavte zásobník opačným postupem a vložte zpět do kávomlýnku.

Doporučení

- Čím nižší stupeň nastavíte, tím bude káva jemněji namleta.
- Pro pražená zrna světlá / suchá, nastavte regulátor do polohy JEMNÉ mletí.
Pro pražená zrna tmavá / mastná nastavte regulátor do polohy HRUBÉ mletí.
- Doporučené nastavení hrubosti mletí:
Espresso 1 – 3, Filtrovaná káva 2 – 13, Plunger Pístový filtr typu „French Press“ 12 – 17.
Jako obecné vodítko lze považovat jednu polévkovou lžici zrn na jeden šálek (př. 4 lžice zrn na 4 šálky kávy).
- Pokud při mletí uslyšíte změnu charakteristického hluku tj. vysoký šum, kávová zrna jsou přichycena ke stěně mlecí komory a zásobníku kávy. Mlýnek vypněte a následně s ním lehce „zatřeste“ tak, aby se zrna uvolnila.

IV. ÚDRŽBA (obr. 7, 8, 9)

Nepoužívejte drsné a agresivní čisticí prostředky. Plášť kávomlýnku otírejte vlhkým hadříkem. **Čištění provádějte pravidelně po každém použití** (tj. pročistit mlecí prostor, výstupní otvor, unašeč mlecího kamene) např. pomocí špejle, štětečku **B**.

Nastavte regulátor hrubosti mletí **A2** na číslovku 1. Uchopte a ve směru hodinových ručiček otočte mlecím kamenem **A7** až na doraz a následně ho vyjměte. Mlecí kámen očistěte do kávy pomocí štětečku **B**. Opačným způsobem vložte mlecí kámen zpět do násypky následně s ním otáčejte proti směru chodu hodinových ručiček dokud se na regulátoru hrubosti mletí **A2** nezobrazí číslovka 9. **Mlecí kámen nikdy neponořujte do vody ani nemýjte pod proudem vody!** Káva může určitým způsobem spotřebič zbarvit, to však nemá na funkci spotřebiče žádný vliv a není důvodem k jeho reklamaci.

Výlisky z plastu nikdy nesušte nad zdrojem tepla (např. **kamna, sporák, radiátor**).

Spotřebič po očištění uložte na suchém, bezprašném a bezpečném místě, mimo dosah dětí a nesvéprávných osob.

Údržbu rozsáhlejšího charakteru nebo údržbu, která vyžaduje zásah do vnitřních částí spotřebiče, musí provést odborný servis! Nedodržením pokynů výrobce zaniká právo na záruční opravu!

Případné další informace o spotřebiči a servisní síti získáte na infolince +420 545 120 545 nebo na internetové adrese www.eta.cz.

V. EKOLOGIE



Pokud to rozměry dovolují, jsou na všech částech vytištěny znaky materiálů použitých na výrobu balení, komponentů a příslušenství, jakož i jejich recyklace. Uvedené symboly na výrobku nebo v průvodní dokumentaci znamenají, že použité elektrické nebo elektronické výrobky nesmí být likvidovány společně s komunálním odpadem. Za účelem jejich správné likvidace je odevzdejte na k tomu určených sběrných místech, kde budou přijaty zdarma. Správnou likvidací tohoto produktu pomůžete zachovat cenné přírodní zdroje a napomáháte prevenci potenciálních negativních dopadů na životní prostředí a lidské zdraví, což by mohly být důsledky nesprávné likvidace odpadů. Další podrobnosti si vyžádejte od místního úřadu nebo nejbližšího sběrného místa. Při nesprávné likvidaci tohoto druhu odpadu mohou být v souladu s národními předpisy uděleny pokuty. Pokud má být spotřebič definitivně vyřazen z provozu, doporučuje se po odpojení napájecího přívodu od el. sítě přívod odříznout, spotřebič tak bude nepoužitelný.

VI. TECHNICKÁ DATA

Napětí (V)	uvedeno na typovém štítku výrobku
Příkon (W)	uveden na typovém štítku výrobku
Obsah násypky max.	200 g zrnkové kávy
Hmotnost cca	1,12 kg
Spotřebič třídy ochrany	II.
Hlučnost: Deklarovaná hladina akustického výkonu je 90 dB(A) re 1pW.	
Příkon ve vypnutém stavu je 0,00 W	

Změna technické specifikace a obsahu případného příslušenství dle modelu výrobku vyhrazena výrobcem.

UPOZORNĚNÍ A SYMBOLY POUŽITÉ NA SPOTŘEBIČI, OBALECH NEBO V NÁVODU:

HOUSEHOLD USE ONLY – Pouze pro použití v domácnosti. DO NOT IMMERSE IN WATER OR OTHER LIQUIDS – Neponořovat do vody nebo jiných tekutin.



TO AVOID DANGER OF SUFFOCATION, KEEP THIS PLASTIC BAG AWAY FROM BABIES AND CHILDREN. DO NOT USE THIS BAG IN CRIBS, BEDS, CARRIAGES OR PLAYPENS. THIS BAG IS NOT A TOY. Nebezpečí udušení. Nepoužívejte tento sáček v kolébkách,

postýlkách, kočárcích nebo dětských ohrádkách. PE sáček odkládejte mimo dosah dětí. Sáček není na hrani.

Symbol  znamená UPOZORNĚNÍ.

NÁVOD NA OBSLUHU

Vážení zákazníci, ďakujeme Vám za zakúpenie nášho produktu. Pred uvedením tohto prístroja do prevádzky, si veľmi pozorne prečítajte návod na obsluhu a tento návod spolu so záručným listom, dokladom o predaji a podľa možnosti aj s obalom a vnútorným vybavením obalu dobre uschovajte.

I. BEZPEČNOSTNÉ UPOZORNENIA

- Inštrukcie v návode považujte za súčasť spotrebiča a postúpte ich akémukoľvek ďalšiemu užívateľovi spotrebiča.
- Skontrolujte, či údaj na typovom štítku zodpovedá napätiu vo vašej elektrickej zásuvke.
- Vidlicu napájacieho prívodu treba pripojiť do správne zapojenej zásuvky podľa STN!
- Tento spotrebič nesmie byť používaný deťmi!
- Tento spotrebič môžu používať osoby so zníženými fyzickými alebo mentálnymi schopnosťami alebo nedostatkom skúseností a znalostí, pokiaľ sú pod dozorom alebo boli poučené o používaní tohto spotrebiča bezpečným spôsobom a porozumeli prípadným nebezpečenstvám. Deti si so spotrebičom nesmú hrať. Udržujte spotrebič a jeho prívod mimo dosahu detí.
- Spotrebič nepoužívajte, ak má poškodený prívod ak nepracuje správne, ak spadol na zem a poškodil sa alebo spadol do vody. V takýchto prípadoch odnesť spotrebič do špecializovaného servisu, aby preverili jeho bezpečnosť a funkčnosť.
- Pred výmenou príslušenstva alebo prístupných častí, ktoré sa pri používaní pohybujú, pred montážou a demontážou, pred čistením alebo údržbou, spotrebič vypnite a odpojte od el. siete vytiahnutím vidlice z el. zásuvky!
- Ak je napájací prívod poškodený, musí byť nahradený výrobcom, jeho servisným technikom alebo podobne kvalifikovanou osobou, aby sa tak zabránilo vzniku nebezpečnej situácie.
- Vždy odpojte spotrebič, ak ho nechávate bez dozoru a pred montážou, demontážou alebo čistením.
- Vidlicu napájacieho prívodu nezasúvajte do elektrickej zásuvky a nevyťahujte ju z nej mokrými rukami a ťahaním za napájací prívod!
- Spotrebič je určený len na použitie v domácnostiach a podobné účely (príprava pokrmov)! Nie je konštruovaný pre komerčné používanie a pre používanie v prostredí ako sú kuchynky pre personál obchodov, kancelárií alebo firiem, alebo v iných pracovných prostrediach. Strojček nie je určený ani pre používanie klientmi v hoteloch, moteloch, zariadeniach poskytujúcich nocľah s raňajkami a iných ubytovacích zariadení.
- **Výrobok nenechávajte v činnosti bez dozoru!**
- Tento spotrebič nie je určený na vonkajšie použitie.

- Spotřebič nesmie byť používaný vo vlhkom alebo mokrom prostredí a v akomkoľvek prostredí s nebezpečenstvom požiaru alebo výbuchu (priestory kde sú skladované chemikálie, palivá, oleje, plyny, farby a ďalšie horľavé, prípadne prchavé, látky).
- Spotřebič používajte výhradne v pracovnej polohe na miestach, kde nehrozí jej prevrhnutie a v dostatočnej vzdialenosti od horľavých predmetov (napr. **záclon, závesov či dreva**), tepelných zdrojov (napr. **kachlí, sporáka, variča**) alebo vlhkých povrchov (**ako sú výlevky, umývadlá**).
- **Výrobok je určený iba na mletie kávy. Nespracovávajú iné potraviny** (napr. obilniny, lanové a sezamové semená, kukuricu, ryžu, pohánku, sušené huby, byliny, korenie a pod).
- Pred každým pripojením spotrebiča k el. sieti skontrolujte, či je vypnutý.
- Nikdy nevsúvajte prsty ani iné predmety do rotujúcich častí výrobku!
- Mlynček na kávu nikdy neponárajte do vody (ani čiastočne).
- Čas mletia, a tým aj spotrebu energie ovplyvňuje vlhkosť. Kávu aj mlynček skladujte v suchu.
- Mlecia komora má maximálny objem (MAX.) 200 g kávy.
- Maximálna doba spracovania je 60 sekúnd. Potom dodržte 10 minút prestávku, aby sa ochladila pohonná jednotka.
- **Mlynček na kávu má samočinnú tepelnú vratnú poistku, ktorá chráni motorček pred nadmerným tepelným zaťažením. Ak sa tepelná poistka vypne, mlynček vypnite, odpojte vidlicu príevodného kábla z el. zásuvky a nechajte približne 20 minút vychladnúť. Potom môžete pokračovať v mletí podľa návodu na obsluhu. Pokiaľ mlynček po pripojení k el. sieti a zapnutí nefunguje, kontaktujte servisné oddelenie.**
- **Nenechávajú mlynček v chode, ak je násypka prázdna.**
- Nesnímajte viečko a zásobník na kávu, ak je výrobok v činnosti.
- **Po skončení práce (mletia) a pred každou údržbou spotrebič vždy vypnite a odpojte od elektrickej siete vytiahnutím vidlice napájacieho prívodu z elektrickej zásuvky.**
- Pravidelne kontrolujte stav napájacieho prívodu spotrebiča.
- Napájací prívod nesmie byť poškodený ostrými alebo horúcimi predmetmi, otvoreným plameňom, nesmie byť ponáraný do vody ani sa ohýbať cez ostré hrany. Nedávajte spotrebič na horúce plochy a nenechávajú viesť napájací prívod cez hranu stolu alebo linky, kde ho môžu stiahnuť deti, prípadne urobte také bezpečnostné opatrenia, aby ste zaistili, že sa do prívodu nikto nezapletie alebo oň nezakopne!
- V prípade potreby použitia predlžovacieho prívodu je nutné, aby nebol poškodený a vyhovoval platným normám.
- Spotřebič nikdy nepoužívajte na žiadny iný účel, než na ktorý je určený a opísaný v tomto návode!
- **VAROVANIE:** Pri nesprávnom používaní prístroja, ktoré nie je v súlade s návodom na obsluhu, existuje riziko poranenia.
- Prípadné texty v cudzom jazyku a obrázky uvedené na obaloch, alebo výrobku, sú preložené a vysvetlené na konci tejto jazykovej mutácie.
- Výrobca nezodpovedá za škody spôsobené nesprávnym používaním spotrebiča (**napríklad znehodnotenie potravín, poranenia**) a nie je povinný poskytnúť záruku na spotrebič v prípade nedodržania zhora uvedených bezpečnostných upozornení.

II. OPIS VÝROBKU (obr. 1)

A – Mlynček

- A1 – veko zásobníka zrnkovej kávy
- A2 – regulátor hrúbky pomletia
- A3 – gombík výberu počtu šálok
- A4 – spínač ON/OFF  (zapnutie/vypnutie)
- A5 – zásobník zrnkovej kávy

- A6 – výstupný otvor
- A7 – kameň mlecí (zostavený)
- A8 – uzáver zásobníka mletej kávy
- A9 – zásobník mletej kávy
- A10 – napájací prívod

B – Čistiaca kefka

Upozornenie

- **Dbajte na dobrú kvalitu kávy. Odporúčame kávu pred mletím skontrolovať, či neobsahuje cudzie telesá (napr. úlomky kamienkov), ktoré by mohli výrobok poškodiť (napr. obrúsiť mlecie kamene). Na prípadné reklamácie v záručnej dobe spôsobené týmito nečistotami sa nebude brať ohľad.**
- Nikdy nenastavujte hrubosť mletia za chodu pohonnej jednotky! Ak je ovládanie ovládača hrubosti príliš tuhé, spustíte mlynček a súčasne otáčajte ovládačom hrubosti. Tým uvoľníte mletú kávu zachytenú medzi mlecími kameňmi.
- Priebežne kontrolujte množstvo kávy v zásobníku mletej kávy **A9**, pretože by mohlo dôjsť k zablokovaniu výstupného otvoru mletou kávou. Ak táto situácia nastane, mlynček sa z bezpečnostných dôvodov automaticky vypne.
- Čas prípravy (spracovania) sa pohybuje v sekundách a závisí od množstva, druhu a kvality použitej kávy (asi 50 g / 30 sekund).

III. POKYNY NA OBSLUHU

Odstráňte všetok obalový materiál a vyberte mlynček na kávu. Zo spotrebiča odstráňte všetky prípadné príľnavé fólie, nálepky alebo papier. Pred prvým použitím mlynček utrite, umyte všetky časti, ktoré sa dostanú do styku s kávou. Postavte mlynček na zvolenú rovnú, stabilnú, hladkú a čistú pracovnú plochu mimo dosahu detí a nesvojprávných. Pripojte vidlicu napájacieho prívodu k el. sieti.

Snímte veko **A1** (obr. 2). Do násypníka **A5** nasypťte zrnkovú kávu (obr. 3). Veko nasadíte späť na mlynček. Zvolený stupeň jemnosti mletia nastavíte pootočením regulačného kotúča **A2** umiestneného na boku mlynčeka na kávu (obr. 4). Keď je mlynček úplne nový, odporúčame najskôr na niekoľko balíčkov (asi 500 g) kávy pomlieť na stupni **8**. Najjemnejšie pomeliete kávu na stupni **1**, najhrubšie na stupni **17**. Nastavte gombík **A3** na množstvo kávy zodpovedajúce počtu šálok, pre ktoré sa musia namlieť zrnká rozsahu 2 — 14 šálok (obr. 5).

Mlynček zapnite alebo vypnite spínačom **A4**. Po dosiahnutí vopred vybratého množstva kávy sa prístroj automaticky zastaví. Ak chcete zastaviť prístroj pred ukončením mletia, znovu stlačte spínač **A4**.

Po skončení mletia vytiahnite miernym ťahom zásobník aj s viečkom (obr. 6). Viečko zásobníka opatrne vytiahnite a kávu vysypte do pripravenej nádoby. Po vyprázdnení zásobník opačným postupom vráťte späť do mlynčeka.

Oporúčania

- Čím nižší stupeň nastavíte, tým bude káva jemnejšie zomletá.
- Pre pražené zrná svetlá / suchá, nastavte regulátor do polohy JEMNÉ mletie. Pre pražené zrná tmavá / masná nastavte regulátor do polohy HRUBÉ mletie.
- Odporúčané nastavenie hrubosti mletia:
Espresso 1 — 3, Filtrovaná káva 2 — 13, Plunger piestový filter typu „French Press“ 12 — 17. Ako všeobecné vodítko možno považovať jednu polievkovú lyžicu zrn na jednu šálku (pr. 4 lyžice zrn na 4 šálky kávy).
- Pokiaľ pri mletí začujete zmenu charakteristického hluku tj. vysoký šum, kávové zrná sú prichytené k stene mlecjej komory alebo zásobníka zrnkovej kávy. Mlynček vypnite a následne s ním ľahko „zatraste“ tak, aby sa zrná uvoľnili.

IV. ÚDRŽBA (obr. 7, 8, 9)

Nepoužívajte drsné a agresívne čistiace prostriedky. Mlynček zvonka utierajte vlhkou handričkou. Čistenie vykonávajte pravidelne po každom použití (tj. očistiť štetčekom mlecí priestor, výstupný otvor, unášač mlecieho kameňa). Nastavte regulátor hrúbosti mletia **A2** na číslovku 1. Uchopte a v smere hodinových ručičiek otočte mlecím kameňom **A7** až na doraz a následne ho vyberte. Mlecí kameň očistite od kávy pomocou štetca **B**. Opačným spôsobom vložte mlecí kameň späť do násypky, následne s ním otáčajte proti smeru chodu hodinových ručičiek kým sa na regulátore hrúbosti mletia **A2** nezobrazí číslovka 9.

Mleci kamen nikdy neponárajte do vody ani neumývajte pod prúdom vody!

Počas prevádzky môže káva určitým spôsobom spotrebič zafarbiť, čo je však bezvýznamné, z funkčného a hygienického hľadiska, nie je to ani dôvod na reklamáciu spotrebiča. Výlisky z plastu nikdy nesušte nad zdrojom tepla (napr. **kachľami, elektrickým/plynovým sporákom**). Spotrebič po očistení uložte na suchom, bezprašnom/ bezpečnom mieste, mimo dosahu detí a nesvojprávných osôb.

Údržbu rozsiahlejšieho charakteru alebo údržbu, ktorá vyžaduje zásah do vnútorných častí spotrebiča, musí vykonať iba špecializovaný servis! Nedodržaním pokynov výrobcu zaniká právo na záručnú opravu!

Prípadné ďalšie informácie o spotrebiči a servisnej sieti získate na infolinke +420 545 120 545 alebo na internetovej adrese www.eta.sk.

V. EKOLÓGIA



Ak to rozmery umožňujú, na všetkých dieloch sú vytlačené znaky materiálov, ktoré sú použité na obalový materiál, komponenty a príslušenstvo, ako aj na ich recyklovanie. Uvedené symboly na výrobku alebo v sprievodnej dokumentácii znamenajú, že použité elektrické alebo elektronické výrobky nesmú byť likvidované spoločne s komunálnym odpadom. Za účelom správnej likvidácie výrobku ho odovzdajte na určených zberných miestach, kde budú prijaté zdarma. Správnou likvidáciou tohto produktu pomôžete zachovať cenné prírodné zdroje a napomáhate prevencii potenciálnych negatívnych dopadov na životné prostredie a ľudské zdravie, čo by mohli byť dôsledky nesprávnej likvidácie odpadov. Ďalšie podrobnosti si vyžiadajte od miestneho úradu alebo najbližšieho zberného miesta. Pri nesprávnej likvidácii tohto druhu odpadu môžu byť v súlade s národnými predpismi udelené pokuty. Ak má byť spotrebič definitívne vyradený z činnosti, odporúča sa po jeho odpojení od elektrickej siete odrezat' napájací prívod. Spotrebič tak bude nepoužiteľný.

VI. TECHNICKÉ ÚDAJE

Napätie (V)

Príkon (W)

Objem násypníka max.

Hmotnosť asi

Spotrebič triedy ochrany

Príkon vo vypnutom stave je 0,00 W

uvedené na typovom štítku výrobku

uvedený na typovom štítku výrobku

200 g zrnkovej kávy

1,12 kg

II.

Deklarovaná hodnota emisie hluku tohto spotrebiča je 90 dB, čo predstavuje hladinu „A“ akustického výkonu vzhľadom na referenčný akustický výkon 1 pW.

Zmena technickej špecifikácie a obsahu prípadného príslušenstvo podľa modelu výrobku je vyhradená výrobcom.

UPOZORNENIA A SYMBOLY POUŽITÉ NA SPOTREBIČI, OBALOCH ALEBO V NÁVODE:

HOUSEHOLD USE ONLY — Len na použitie v domácnosti. DO NOT IMMERSE IN WATER OR OTHER LIQUIDS — Neponárať do vody alebo iných tekutín.



TO AVOID DANGER OF SUFFOCATION, KEEP THIS PLASTIC BAG AWAY FROM BABIES AND CHILDREN. DO NOT USE THIS BAG IN CRIBS, BEDS, CARRIAGES OR PLAYPENS. THIS BAG IS NOT A TOY. Nebezpečenstvo udusenía. Nepoužívajte toto vrecúško

v kolískach, postieľkach, kočíkoch alebo detských ohrádkach. PE vrecko odkladajte mimo dosahu detí. Vrecko nie je na hranie.

Symbol  znamená UPOZORNENIE.

Electric coffee grinder

eta 0068

Perfetto

INSTRUCTIONS FOR USE

Dear customer, thank you for purchasing our product. Please read the operating instructions carefully before putting the appliance into operation and keep these instructions including the warranty, the receipt and, if possible, the box with the internal packing.

I. SECURITY ADVICE



- Consider the instructions in the user's manual as a part of the appliance and provide it to other users of the appliance.
- Check that the voltage on the type label corresponds to the voltage in your electric power socket.
- Before replacing accessories or accessible parts, which move during operation, before assembly and disassembly, before cleaning or maintenance, turn off the appliance and disconnect it from the mains by pulling the charger from the power socket!
- Do not leave the iron plugged in power supply without supervision!
- If the power cord of the charger is corrupted, it has to be replaced by the manufacturer, its service technician or a similarly qualified person so as to prevent dangerous situations.
- Never use the appliance if its power cord or charger is damaged, if it does not work properly, if it fell down and was damaged and it is leaking. In this case take the appliance to a special service to check its safety and proper function.
- Always unplug the appliance from charger if you leave it unattended and before assembly, disassembly or cleaning.
- This appliance must not be used by children.
- This appliance can be used by persons with reduced physical, sensory or mental capabilities or lack of experience and knowledge if they have been given supervision or instruction concerning use of the appliance in a safe way and understand the hazards involved. Children shall not play with the appliance.
- Children must be kept out of reach of the appliance and its power cord.
- The product is intended for home use and similar (in shops, offices and similar workplaces, in hotels, motels and other residential environments, in facilities providing accommodation with breakfast). It is not intended for commercial use!
- **The product is intended to be used only and exclusively for grinding coffee. Do not process other foodstuffs (e.g. cereals, flax and sesame seeds, corn, rice, buckwheat, dried mushrooms, herbs, spices, etc.).**
- Never put your fingers or any other object between the rotating parts of the grinder.
- Never submerge any part of the grinder in water.
- The grinder must never be used near a source of heat.
- Do not insert or take the plug out of a socket with wet hands and do not pull the power cord!
- This appliance is not intended for outdoor use.
- Never leave the appliance in operation when unsupervised

- The appliance must not be used in damp or wet environment and in any environment with the danger of fire or explosion (**spaces where chemicals, fuels, oils, gases, paints and other flammable or volatile materials are stored**).
- Always use the grinder only in places where there is no danger that it could overturn.
- Be careful to use only good quality coffee beans and check whether they are free of any articles which could damage the grinder.
- Never remove the lid or filler while there is some coffee being ground.
- The grinder filler capacity is 200 grams of coffee.
- The maximum time of processing is 60 seconds. Then wait for 10 minutes, which is necessary for the drive unit to cool down.
- **The coffee grinder is fitted with an automatic thermal cutout protecting the grinder motor from overheating. Should the cutout have tripped, switch the coffee grinder OFF and leave it to cool down for about 20 minutes. After that time, you can continue using the coffee grinder as described in the operating manual. If the coffee grinder does not work after having been connected to the el. outlet, contact the service department.**
- After use, unplug the grinder from the mains.
- To avoid danger in case of damage to the flex, a damaged flex must be repaired or replaced by the manufacturer, its service engineer or a similarly trained person.
- Do not wind the power cord around the appliance; this will extend life of the power cord.
- The power cord must not be damaged with sharp or hot objects, open fire; it must not be sunk into water or bent over sharp edges. Never put it on hot surfaces or do not let it hang over the edge of a table or work tables. Hitting, stumbling over or pulling the power cord e.g. by children can result in tilting over or drawing the appliance down and serious injury!
- The producer does not undertake any responsibility for damage caused by improper use of the appliance (e.g. **food deterioration, injury caused, fire, etc.**) and its guarantee does not cover the appliance in the case of failure to comply with the safety warnings above.

II. DESCRIPTION OF THE PRODUKT (Fig. 1)

A – Grinder

- | | |
|--|---|
| A1 – coffee beans container | A6 – outlet opening |
| A2 – grinding selection regulator | A7 – grinding stone (assembled) - fixed |
| A3 – selection dial for number of cups | A8 – ground coffee container's cap |
| A4 – ON/OFF button  | A9 – ground coffee container |
| A5 – coffee beans container | A10 – power cord! |

B – Cleaning brush

Notice

- **Ensure good quality of coffee. We recommend that you check coffees for presence of any foreign objects before milling (e.g. fragments of stones) which could damage the product (e.g. abrade the grinding discs). Possible complaints within the warranty period as a result of these impurities will not be taken into account.**
- **Never adjust the coarseness of grinding while the drive unit is running!** If the grinding selection regulator is too stiff, press the button ON on the grinder while rotating the grinding selection regulator at the same time. This allows the ground coffee caught between the grinding stones get out of the appliance .
- Continuously check the coffee quantity in the container because the outlet opening could be blocked with ground coffee container **A9**. If such a situation occurs, the grinder is shut down automatically for safety reasons.

III. OPERATING INSTRUCTIONS

Plug power supply **A10** fork to the electric power. Remove the coffee beans container lid **A1** (fig. 2). Spill some coffee beans in the coffee beans container **A5** (fig. 3) and close the lid pushing it firmly. Set the desired grain size by rotating the control knob **A2** placed on the body of the grinder (fig. 4). It is advisable to grind the first few packs (about 500 g) of coffee at setting 8. The lower the setting the finer the grain size (1 to 17). Set the dial **A3** to the quantity of coffee corresponding to the number of cups for which you want to grind the beans: the relative number appears (cups 2 – 14), (fig. 5).

The grinder is switched ON and OFF by the ON/OFF button **A4**. Once the previously selected amount of coffee is reached, the appliance will stop automatically. If you want to stop the appliance before grinding is finished, press the button **A4** again.

Remove the pre-ground coffee container **A9**, gently tap the container, remove the lid **A8** (fig. 6) and pour the pre-ground coffee into the filter of the coffee machine. To install the filler in the grinder follow the above procedure in the reverse order.

Recommendation

- The lower the degree you set, the finer the coffee is ground.
- For roasted light / dry beans, set the regulator into the FINE grinding position.
For roasted dark / fatty beans, set the regulator into the COARSE grinding position.
- Recommended grinding coarseness settings:
Espresso 1 – 3, Filtered coffee 2 – 13, French Press 12 – 17. As a rough guide, use a tablespoon of beans per cup (e.g. 4 tablespoons of beans for 4 cups of coffee).
- If you hear a change of the characteristic noise during grinding, i.e. high noise, the coffee beans are clinging to the grinding chamber wall. Turn off the coffee-grinder and subsequently lightly “shake” it to loosen the beans.

IV. MAINTENANCE (fig. 7, 8, 9)

Never use abrasive or corrosive detergents to clean the grinder. Clean the grinder body with a piece of wet cloth. Clean the appliance regularly after every use the grinding mechanism (filler hole, grinding stone carrier) at least once a week with a suitable tool such as wooden stick or brush. Set the grinding coarseness regulator **A2** to number 1. Grab and turn the grinding stone **A7** clockwise up to the stopper and subsequently remove it. Clean the grinding stone from coffee using brush **B**. Insert the grinding stone in the reverse manner back into the hopper, then turn it counter-clockwise until number 9 appears on the grinding coarseness regulator **A2**.

Coffe can colour the accessories in some way. But this does not affect the function of the appliance and it is not a reason for a claim. This colouring usually disappears in some time. Never dry plastic moldings over a heat source (e. g. heater, stove, radiator). Take care that the binding surfaces are functional. Store the appliance after cleaning at a dry, dustfree and safe place, out of reach of children and incapacitated people.

More extensive maintenance or maintenance requiring intervention in the inner parts of the appliance must be carried out by professional service!

Failure to comply with the instructions of the manufacturer will lead to expiration of the right to guarantee repair!

V. ENVIRONMENT



If the dimensions allow, there are marks of materials used for production of packing, components and accessories as well as their recycling on all parts. The symbols specified on the product or in the accompanying documentation mean that the used electrical or electronic products must not be disposed of together with municipal waste. For proper disposal, hand them over at the special collection places where they will be accepted free of charge. Suitable disposal of the product can help to maintain valuable natural resources and to prevent possible negative impacts on the environment and human health, which could be the possible consequences of improper waste disposal. Ask for more details at the local authority or at a collection site. Fines can be imposed for improper disposal of this type of waste in agreement with the national regulations. If the appliance is to be put out of operation, after disconnecting it from power supply we recommend its cutoff and in this way it will not be possible to use the appliance again.

More extensive maintenance or maintenance requiring intervention in the inner parts of the appliance must be carried out by professional service! Failure to comply with the instructions of the manufacturer will lead to expiration of the right to warranty repair!

VI. TECHNICAL DATA

Voltage (V)	specified on the type label
Input (W)	specified on the type label
Filler capacity	200 grams of coffee beans
Weight about (kg)	1.12
Appliance Protection class	II.
Noise level: Acoustic noise level of 90 dB(A) re 1pW	
Input in off mode is 0.00 W	

The manufacturer reserves the right to change the technical specifications and accessories for the respective models.

WARNINGS AND SYMBOLS USED ON THE APPLIANCE, PACKAGING OR IN THE INSTRUCTIONS MANUAL:

HOUSEHOLD USE ONLY. DO NOT IMMERSE IN WATER OR OTHER LIQUIDS TO AVOID DANGER OF SUFFOCATION, KEEP THIS PLASTIC BAG AWAY FROM BABIES AND CHILDREN. DO NOT USE THIS BAG IN CRIBS, BEDS, CARRIAGES OR PLAYPENS. THIS BAG IS NOT A TOY.



The  symbol indicates a WARNING.

HASZNÁLATI UTASÍTÁS

Köszönjük, hogy termékünket választotta. A készülék használata előtt nagyon figyelmesen olvassa el ezt a használati útmutatót, és lehetőség szerint a garancialevéllel, pénztári bizonylattal, csomagolással és a csomagolás belső részeivel együtt gondosan őrizze meg.

I. BIZTONSÁGI FIGYELMEZTETÉS



- Az útmutató utasításait tekintse a készülék tartozékának és adja át azokat a készülék esetleges további felhasználójának.
- A tartozékok vagy hozzáférhető részek kicserélése előtt, amelyek működés közben mozognak, beszerelés és szétszerelés előtt, tisztítás vagy karbantartás előtt, a készüléket kapcsolja ki és húzza ki a tápkábel dugójának kihúzásával az aljzatból!
- A terméket soha ne hagyja bekapcsolt állapotban felügyelet nélkül.
- Ha a készülék csatlakozóvezetéke megsérül, akkor azt a gyártó cég, annak szervíz szakembere vagy hasonló minősítéssel rendelkező más személy cserélje ki, hogy elkerüljük ezzel veszélyes helyzet kialakulását.
- Ne használja a készüléket, ha annak csatlakozóvezetéke vagy villásdugója sérült, ha nem működik rendesen vagy ha leesett, megsérült és nem tömör. Ilyen esetekben a készüléket adja át szakszervizi vizsgálatokra, annak biztonságtechnikája és helyes működése ellenőrzése céljából.
- A készüléket nem szabad használni a gyerekeket.
- A készüléket mozgásukban korlátozott és csökkent mentális képességgel vagy a készülék használatára vonatkozó gyakorlattal és tudással nem rendelkező személyek nem használhatják, kivéve ha a felügyeletük biztosított, vagy a biztonságukért felelős személy általi készülék használatra vonatkozó utasítást adtak. Ügyelni kell, hogy a gyerekek ne játszanak a készülékkel.
- Tartsa a készüléket és annak csatlakozó vezetékét gyermekek által nem hozzáférhető helyen.
- Ellenőrizze, hogy a típus táblán levő feszültségérték megegyezik-e az Ön elektromos dugaszolóaljzatában levő feszültséggel.
- A csatlakozó vezeték villásdugóját csak olyan elektromos dugaszolóaljzatba lehet csatlakoztatni, amely megfelel az az érvényben levő szabványoknak.
- A készülék üzembehelyezése előtt figyelmesen olvassa el a használati utasítást, tanulmányozza át az ábrákat, majd az útmutatót gondosan őrizze meg.
- A készüléket tilos a szabadban használni!
- A készüléket nem szabad nedves, vizes helyeken, valamint tűzveszélyes és robbanás veszélyes helyeken (kémia szerek, üzemanyagok, olajok, gázok, festékek, stb. tárolási helyek) használni. Ez nem célja a kültéri használatra.

- Ne hagyja működés közben felügyelet nélkül a készüléket, illetve legyen!
- A termék kizárólag háztartási vagy hasonló célokra készült. Nem készült kommersz használatra, továbbá üzlethelyiségek, irodák vagy mezőgazdasági üzemek személyzeti konyháiban vagy más jellegű munkakörnyezetben történő alkalmazásra. A tartozékok nem használhatók hotelek, motelek és más, éjjeli szállással együtti reggelizési lehetőséget biztosító szállodai létesítmények vendégei által sem.
- A készülék csak kávé őrlésére használható. Ne dolgozzon azzal fel más élelmiszereket (pl. **gabonaféléket, len és szezámigot, kukoricát, rizst, hajdinát, szárított gombát, gyógynövényeket, fűszereket**, stb.).
- Kézzel, késsel, pálcikával, stb. ne érintse a készülék forgó részeit.
- A kávédarálót ne merítse vízbe (még részben sem).
- A daráló működtetése hőforrás közelében tilos.
- A készüléket csak olyan helyen szabad használni, ahol nem áll fenn a felborulásának a veszélye.
- Az előkészítés előtt távolítsa el az élelmiszerekről azok esetleges csomagolóanyagát (pl. **papírt, PE-zacskókat** stb.).
- Ügyeljen a kávé jó minőségére, esetleg ellenőrizze, hogy a kávé nem tartalmaz-e idegen anyagot, amely a készülék meghibásodásához vezethet.
- Az őrlési időt és ezáltal az energiafogyasztást befolyásolja a kávé nedvességtartalma. Tárolja ezért a kávé és a kávédarálót száraz helyen.
- A betöltő nyílást MAX. 200 g kávéval szabad megtölteni.
- A feldolgozás maximális időtartama 60 másodperc. Tartson ezután 10 perces szünetet, ami a meghajtóegység lehűléséhez szükséges.
- **A kávédaráló önműködő visszakapcsoló hőbiztosítóval van felszerelve, mely védi a daráló motorját a túlzott hőterhelés ellen. Ha a hőbiztosíték kikapcsol, kapcsolja ki a kávédarálót és legalább 20 percig hagyja hűlni. Ezután folytathatja tovább a darálást a használati utasítás szerint. Ha a kávédaráló az el. hálózatra csatlakoztatást követően nem működik, forduljon a márkaszervizhez!**
- Használat után mindig húzza ki a kábelt a csatlakozó aljzatból.
- Ellenőrizze rendszeresen a készülék csatlakozóvezetéke sértetlen állapotát.
- A csatlakozó vezetékét nem szabad éles vagy forró tárgyakkal, nyílt lánggal megrongálni, nem szabad azt vízbe meríteni sem pedig éles peremeken áthajlítani. Soha ne helyezze a vezetékét forró felületre, ne hagyja az asztal vagy a munkalap szélén át lelógni.
- A csatlakozóvezetéke történő beakadáskor, bebotláskor vagy a csatlakozó vezeték gyermekek által történő megrángatásakor a készülék felborulhat vagy leeshet és azt követően komoly sérülés történhet!
- Gyártócég nem felel a készülék és tartozékai helytelen használatából eredő károkért (pl. **az élelmiszer tönkremenetele, tüzesetekért** stb.) és nem garanciaöteles a fenti biztonsági figyelmeztetések be nem tartása esetén.

II. A KÉSZÜLÉK LEÍRÁSA (1. ábra)

A – Kávé daráló

- | | |
|---|---|
| A1 – szemes kávé tartó fedele | A6 – kimenő nyílás |
| A2 – az őrlés finomságát szabályozó gomb | A7 – daráló kő (összeszerelt)-rögzített |
| A3 – csésze szám kiválasztó gomb | A8 – őrölt kávé tartó sapka |
| A4 – ON/OFF nyomógomb  (ON/OFF) kapcsoló | A9 – őrölt kávé tartó |
| A5 – szemes kávé tartó | A10 – csatlakozó vezeték |

B – Tisztító kefe

Figyelmeztetés:

- **Használjon jóminőségű kávé. Javasoljuk a kávé annak megdarálása előtt ellenőrizni, hogy nem tartalmaz-e idegen testeket (pl. az őrlőkövek letört darabjait), amelyek megrongálhatják a terméket (pl. az őrlőköveket elkoptatják). Az ezen szennyeződések által okozott esetleges reklamációk a jótállási időben nem érvényesíthetők.**
- Ne állítsa be a darálási finomságot a meghajtóegység működése közben!
Ha a finomságot szabályozó gomb túl mereven működik, indítsa el a darálót a O/I gombbal, és közben forgassa el a finomságot szabályozó gombot. Ezzel kiszabadítja az őrlőkövek közé szorult kávé.
- Folyamatosan ellenőrizze a tartályban lévő kávé mennyiségét **A9**, előfordulhat a kimeneti lyuk eldugulása! Ha ez megtörténik, a daráló biztonsági okokból automatikusan kikapcsol.

III. ELŐKÉSZÍTÉS A HASZNÁLATRA

Csatlakoztassa az jelű villás csatlakozódugót **A10** az el. Vegye ki a tartályból a szűrőtartó tartozékot **A1** (2 ábr.). A kávészemeket szórja a tartályba **A5** (3. ábra) és a fedéllel zárja le úgy. Az őrlés finomsága a készülék levő szabályzógomb **A2** elfordításával állítható be (4. ábra). Új kávédaráló esetében javasoljuk az első néhány csomag kávé (körülbelül 500 g) őrlését a 8. fokozaton. Az őrlemény az 1. fokozaton a legfinomabb, a 17. fokozaton a legdurvább. Állítsa a szabályzógombot **A3** annak a csésze (bögrére 2 – 14) számnak megfelelő mennyiségre, amelyhez szemes kávé kíván őrölni (5. ábra). A készülék bekapcsolása „I”, valamint kikapcsolása „0” a gombot **A4** segítségével történik. Miután elérte az előzetesen kiválasztott kávé mennyiséget, a készülék automatikusan leáll. Ha szeretné a készüléket a kávéőrlés befejezése előtt leállítani, nyomja meg az ON/OFF gombot **A4**. Az őrlés befejezése után óvatosan húzza ki a kávétartót **A9** a fedelével együtt (5. ábra). Vegye le a kávétartó fedelét **A8** és szórja ki a kávé az előkészített edénybe. A kávé kiszórása után fordított sorrendben történő eljárással állítsa össze a kávétartót és helyezze vissza a kávédarálóba.

Tanácsok

- Minél alacsonyabb fokozatot állít be, a kávé annál finomabbra lesz darálva.
- Világos / száraz kávébab esetén a szabályozót „FINOM darálás” pozícióra állítsa! Sötét / zsíros kávébab esetén a „DURVA darálás” pozíciót válassza!
- Javasolt darálási durvaság beállítása: Espresso 1 – 3, Szűrt kávé 2 – 13, Plunger = „French Press” típusú dugattyú szűrő 12 – 17. Általánosságban csészénként egy evőkanál szemes kávéval számoljon (pl. négy evőkanál szemes kávé négy csésze kávéhoz).
- Ha darálás közben a tipikus hang változik, az azt jelenti, hogy a kávébabok a kamra oldalára tapadtak. Kapcsolja ki a darálót és utána enyhén rázza meg úgy, hogy a kávébabok leessenek!

IV. KARBANTARTÁS (7., 8., 9. ábra)

Ne használjon durva és agresszív tisztítószeret. A kávédaráló burkolatát nedves ronggyal törölje le. **Ügyeljen arra, hogy a belső részekbe ne juthasson be víz!** Tisztítsa ki a készüléket minden használat után (kimenő nyílás, a darálókő menesztője) tisztítását pl. pálcika vagy ecset segítségével (7. ábra). A durvaság szabályozót **A2** állítsa be 1 pozícióba! Fogja meg a daráló követ **A7** és forgassa ütközésig az óramutatóval megegyező irányba, majd vegye ki! Tisztítsa meg a daráló követ a **B** kefe segítségével! Fordított sorrendben helyezze a daráló követ vissza és utána forgassa az óramutatóval ellentétes irányba, amíg a durvaság szabályozón meg nem jelenik **A2** a 9-es szám!

A darálót tilos elmosni és mindig szárazon kell tartani. Figyeljen arra, hogy minden felület tiszta és működőképes legyen. Kávé a tartozékokat bizonyos mértékig beszínezheti. Ez azonban nincs hatással a készülék működésére és nem ad okot a készülék reklamációjára. Ez az elszíneződés egy bizonyos idő eltelte után magától eltűnik. Műanyagból készült alkatrészeket ne szárítson hőforrások (pl. kályha, tűzhely, radiátor) fölött. Ha a tápkábel koszos, nedves ruhával tisztítsa azt meg! Elektromos kávédaráló tárolja száraz, pormentes, gyermekek és nem önjögű személyek által nem hozzáférhető helyen.

V. ÖKOLÓGIA



Amennyiben a méretek lehetővé teszik, minden darabon feltüntetésre kerülnek a csomagoláshoz, alkatrészekhez és tartozékokhoz használt anyagok jelei, valamint a reciklálásukra vonatkozó információk. A feltüntetett szimbólumok a terméken vagy a kísérő dokumentáción azt jelentik, hogy a használt elektromos vagy elektronikus termékek nem kezelhetők háztartási hulladékként. A termék helyes likvidálása érdekében a használni nem kívánt készüléket adja le az arra kijelölt gyűjtőhelyen, ahol azt ingyen átveszik. A termék helyes likvidálásával elősegíti az értékes természeti források megőrzését, valamint segíti kiküszöbölni a hulladékok helytelen likvidálásából esetlegesen eredő negatív környezeti és egészségügyi khatásokat. További részletes információkat a helyi önkormányzati hivatalban, vagy a legközelebbi hulladékgyűjtő telepen kérhet. Ezen hulladékanyagok helytelen likvidálása az egyes országok előírásai szerint pénzbüntetéssel járhat. Amennyiben a készüléket végérvényesen kicselejtezi, javasoljuk a csatlakozóvezetékét annak az elektromos hálózatból történő lekapcsolása után levágni, amivel a készülék használhatatlanná válik.

Terjedelmesebb jellegű karbantartást vagy olyan karbantartást, ami a készülék belső részébe történő beavatkozást igényli, csak szakszerviz végezhet! A gyártói utasítások be nem tartása a garancia kötelezettségek megszűnését vonja maga után!

VI. MŰSZAKI ADATOK

Feszültség / Teljesítményfelvétel	a típuscímkén van feltüntetve
A töltőnyílás űrtartalma	200 g szemes kávé
Tömeg cca	1,12 kg
Zajkibocsátási érték	90 dB(A) re 1pW
A készülék érintésvédelmi osztálya	II.
Teljesítményfelvétel kikapcsolt állapotban 0,00 W	

A technikai specifikációk és modell szerinti esetleges tartozékok változtatásának jogát a gyártó fenntartja!

A KÉSZÜLÉKEN, ANNAK CSOMAGOLÁSÁN VAGY ÚTMUTATÓJÁBAN TALÁLHATÓ FIGYELMEZTETÉSEK ÉS SZIMBÓLUMOK:

HOUSEHOLD USE ONLY – Kizárólag háztartási használatra alkalmas. DO NOT IMMERSE IN WATER OR OTHER LIQUIDS – Ne merítse vízbe vagy más folyadékba.



TO AVOID DANGER OF SUFFOCATION, KEEP THIS PLASTIC BAG AWAY FROM BABIES AND CHILDREN. DO NOT USE THIS BAG IN CRIBS, BEDS, CARRIAGES OR PLAYPENS. THIS BAG IS NOT A TOY. Fulladásveszély. Tartsa a PE zacskót gyermekektől elzárt helyen. A zacskó nem játékszer. Ne használja ezt a zacskót bölcsőkben, kiságyakban, babakocsikban, vagy gyerek járókákban.

Fulladásveszély. Tartsa a PE zacskót gyermekektől elzárt helyen. A zacskó nem játékszer. Ne használja ezt a zacskót bölcsőkben, kiságyakban, babakocsikban, vagy gyerek járókákban.

Az  szimbólum FIGYELMEZTETÉST jelent.

Młynek elektryczny do kawy

eta 0068

Perfetto

INSTRUKCJA OBSŁUGI

Szanowni Państwo, dziękujemy za zakup naszego produktu. Przed rozpoczęciem użytkowania, należy uważnie przeczytać wszystkie instrukcje i zachować je na przyszłość. Dotyczy to także gwarancji, dowodu zakupu oraz – jeśli to możliwe – wszystkich części oryginalnego opakowania.

I. OSTRZEŻENIA DOTYCZĄCE BEZPIECZEŃSTWA



- Wskazówki w instrukcji obsługi należy uważać za część urządzenia i przekazać każdemu innemu użytkownikowi urządzenia.
- Sprawdź, czy dane dotyczące napięcia podane na tabliczce odpowiadają napięciu w Twoim gniazdku elektrycznym. Wtyczkę kabla zasilającego należy podłączyć tylko do gniazdka instalacji elektrycznej, która jest zgodna z odpowiednimi normami.
- **To urządzenie nie może być używane przez dzieci.**
- Z urządzenia mogą korzystać osoby z ograniczonymi zdolnościami fizycznymi lub umysłowymi, a także nieposiadające wiedzy lub doświadczenia w użytkowaniu tego typu urządzeń pod warunkiem, że będą one nadzorowane lub zostaną poinstruowane na temat bezpiecznego korzystania z tego urządzenia oraz zagrożeń wiążących się z jego używaniem. Bawienie się urządzeniem jest zabronione dzieciom.
- Przechowywać urządzenie i kabel w miejscu niedostępnym dla dzieci.
- Przed wymianą wyposażenia lub dostępnych części, które ruszają się podczas pracy, przed montażem i demontażem, przed czyszczeniem lub konserwacją należy wyłączyć urządzenie i odłączyć je od sieci elektrycznej poprzez wyciągnięcie wtyczki przewodu zasilającego z gniazdka elektrycznego!
- Nie należy pozostawiać bez nadzoru urządzenie do sieci elektrycznej!
- Jeżeli kabel zasilający urządzenia jest uszkodzony, musi być wymieniony przez producenta, przez technika serwisowego lub osobę kwalifikowaną, aby nie dopuścić tak do powstania niebezpiecznej sytuacji.
- Nigdy nie używaj urządzenia, jeśli jest uszkodzony przewód, wtyczka lub urządzenie nie działa prawidłowo, upadło na ziemię i posiada widoczne oznaki uszkodzenia, posiada widoczne oznaki uszkodzenia lub jest nieszczelne. W takich przypadkach, zanieś urządzenie do autoryzowanego serwisu celem sprawdzenia funkcji bezpieczeństwa i prawidłowego działania.
- Podczas pracy urządzenia należy zapobiegać, aby zwierzęta i owady nie miały dostępu do urządzenia.
- Właściwie włożona pokrywa na urządzenie uwolni bezpiecznik i urządzenie może być włączone.

- Produkt nie należy pozostawiać włączonego bez dozoru!
- Urządzenie należy używać tylko w pozycji roboczej w miejscach, gdzie nie istnieje ryzyko przewrócenia się, z dala od źródeł ciepła (np. **piec, piekarnik, grill**, itp.) i mokrych powierzchni (np. **zlewozmywak, umywalka**, itp.).
- Produkt przeznaczony jest do stosowania w gospodarstwach domowych i podobnych miejscach (sklepy, biura i podobne miejsca pracy, hotele, motele i inne środowiska mieszkalne, w firmach świadczących usługi noclegowe ze śniadaniem)! Nie jest przeznaczone do użytku komercyjnego!
- Nie należy używać w środowisku nasyconych par wybuchowych lub łatwopalnym.
- Produkt przeznaczony jest do stosowania w gospodarstwach domowych i podobnych miejscach (sklepy, biura i podobne miejsca pracy, hotele, motele i inne środowiska mieszkalne, w firmach świadczących usługi noclegowe ze śniadaniem)! Nie jest przeznaczone do użytku komercyjnego!
- Młynek przeznaczony jest wyłącznie do mielenia kawy. Nie należy przetwarzać innych pokarmów (np. ziaren zbóż, lnu i sezamu, kukurydzy, ryżu, gryki, grzybów suszonych, ziół i przypraw, itd.).
- W żadnym wypadku nie wolno wkładać do wirujących elementów młynka palców, noża, patyczka itp.
- Młynka nie wolno w żadnym przypadku zanurzać do wody (nawet częściowo).
- Młynka nie wolno używać blisko źródeł ciepła.
- Młynek należy używać tylko w miejscach, w których nie istnieje niebezpieczeństwo przewrócenia.
- Nie wolno podnosić pokrywki oraz wyjmować pojemnika podczas mielenia.
- Należy pamiętać, aby kawa przeznaczona do mielenia była dobrej jakości, ewentualnie należy skontrolować, czy w kawie nie znajdują się inne przedmioty.
- Wilgotność kawy ma wpływ na czas mielenia a tym samym na zużycie energii elektrycznej. W związku z tym należy kawę i młynek przechowywać w suchym miejscu.
- Maksymalna pojemność pojemnika wynosi 200 g kawy.
- Maksymalny czas przetwarzania jest 60 sekund. Następnie zrób przerwę 10 minut niezbędną do ochłodzenia napędu.
- **Młynek do kawy jest wyposażony w automatyczny zwrotny bezpiecznik cieplny, który zabezpiecza silniczek młynka przed nadmiernym obciążeniem cieplnym. Z chwilą, kiedy bezpiecznik cieplny przerwie dopływ prądu, należy młynek wyłączyć i pozostawić do ostygnięcia na conajmniej 20 minut. Po przerwie i ostygnięciu silniczka można, kierując się instrukcją obsługi, kontynuować mielenie. Jeżeli po podłączeniu do prądu młynek nie działa kontaktować serwis.**
- Po zakończeniu mielenia należy zawsze odłączyć młynek od instalacji elektrycznej poprzez wyciągnięcie wtyczki przewodu przyłączeniowego z gniazdka wtykowego.
- Na bieżąco należy sprawdzać stan przewodu zasilania urządzenia.
- Jeżeli zasilanie urządzenia jest uszkodzone, musi ono zostać zastąpione przez producenta, jego technika lub podobnie wykwalifikowaną osobę, w celu uniknięcia niebezpiecznej sytuacji.
- Producent nie ponosi odpowiedzialności za szkody spowodowane przez niewłaściwe traktowanie urządzenia i akcesoriów (np. **pogorszenie jakości żywności, pożar**) i nie ponosi odpowiedzialności za gwarancje dotyczące urządzenia w przypadku nieprzestrzegania wyżej przedstawionych zasad bezpieczeństwa.

II. OPIS MŁYNKA (rys. 1)

A – Młynek do kawy

- | | |
|---|---|
| A1 – pokrywa pojemnika na ziarna | A6 – otwór wyjściowy |
| A2 – regulator stopnia zmielenia | A7 – kamień mielący (złożony) - stały |
| A3 – pokrętko wyboru liczby filiżanek | A8 – zatyczka pojemnika na kawę mieloną |
| A4 – przycisk ON/OFF  (włączania/wyłączania) | A9 – pojemnik na kawę mieloną |
| A5 – pojemnik na ziarna kawy | A10 – przewód zasilający |

B – Szczoteczka czyszcząca

Uwaga:

- **Używać dobrej jakości kawy. Kawa przed mieleniem zalecamy skontrolować czy nie ma w nim ciał obcych (np. kawałki kamieni), które mogą spowodować uszkodzenie produktu (np. zeszlifować kamienie). Wszelkie roszczenia z powodu tych zanieczyszczeń nie będą rozpatrywane w okresie gwarancyjnym.**
- Nigdy nie ustawiać grubości mielenia podczas pracy zespołu napędowego! Jeżeli podczas regulacji stopnia zmielenia wyczuwasz opór, uruchom młynek naciskając przycisk START|CANCEL obracając jednocześnie pokrętko stopnia zmielenia. Umożliwi to odblokowanie kawy znajdującej się między żarnami.
- Nieustannie sprawdzać ilość kawy w zasobniku na kawę mieloną **A9**, ponieważ może to spowodować zablokowanie wylotu kawy przez zmieloną kawę. W takim przypadku młynek zostanie automatycznie wyłączony ze względów bezpieczeństwa.

III. PRZYGOTOWANIE DO UŻYCIA

Podłącz wtyczkę przewodu **A10** do sieci elektrycznej. Zdjąć pokrywkę **A1** z pojemnika na ziarna (rys. 2). Wsypać kawę do pojemnika **A5** (rys. 3) i zamknąć pokrywkę dobrze ją dociskając. Potrzebną grubość mielenia nastawić za pomocą pokrętki **A2** umieszczonego w młynku (rys. 4). W nowych młynkach zaleca się mielenie kilku paczek (ok 500 g) kawy przy pokrętkle nastawionym w pozycji **8**. Pozycja **1** pokrętki przeznaczona jest do bardzo drobnego mielenia, pozycja **17** do najgrubszego mielenia. Ustawić pokrętko **A3** na ilości kawy odpowiadającej liczbie filiżanek (2 – 14), dla których chce się zmielić ziarna (rys. 5). Młynek włączamy oraz wyłączamy za pomocą przyciska **A4**. Po uzyskaniu ustawionej wcześniej ilości kawy urządzenie zatrzyma się automatycznie. Jeżeli chce się zatrzymać urządzenie przed zakończeniem mielenia, ponownie wcisnąć przyciska **A4**. Po zakończeniu mielenia wyjąć pojemnik na kawę mieloną **A9**, delikatnie w niego postukać (rys. 6), zdjąć pokrywkę **A8**, wsypać kawę mieloną do przygotowanego naczynia. Po wysypaniu kawy, pojemnik złożyć w odwrotnej kolejności i ponownie włożyć do młynka.

Zalecenia

- Im niższy stopień zostanie ustawiony, tym kawa będzie drobniej zmielona.
- Na jasne / suche prażone ziarna, ustawić regulator na pozycję mielenie DELIKATNE. W przypadku ciemnych / tłustych ziaren prażonych ustawić regulator na mielenie GRUBE.
- Zalecane ustawienia grubości mielenia: Espresso 1 – 3, Kawa filtrowana 2 – 13, Plunger = Filtr tłokowy typu „French Press“ 12 – 17. Ogólnie zastosować jedną łyżkę stołową ziaren na jedną kawę (np. 4 łyżki ziaren na 4 kawy).
- Jeśli słychać podczas mielenia zmianę charakterystycznych szumów, takie jak wysoki poziom szumu, ziarna kawy są przyklejone do ściany komory mielenia. Wyłącz młynek, a następnie lekko „potrząśnij“ nim, aby ziarna zostały uwolnione.

IV. KONSERWACJA (rys. 7, 8, 9)

Przed każdą konserwacją odłączyć młynek od instalacji elektrycznej. Nie wolno używać drapiących lub agresywnych środków czyszczących. Obudowę młynka wycierać wilgotną szmatką. Zadbaj, aby do wewnętrznych części nie dostała się woda!

Należy regularnie czyścić po każdym użyciu przestrzeń do mielenia (otwór wylotowy, popychacz kamienia do mielenia) np. za pomocą patyczka, pędzelka.

Ustawić regulator grubości mielenia **A2** na numer 1. Przytrzymaj i obróć kamień mielący **A7** zgodnie z ruchem wskazówek zegara, aż do oporu, a następnie wyjmij. Kamień mielący należy oczyścić z kawy za pomocą szczotki **B**. Umieść kamień

z powrotem, obracając go w kierunku przeciwnym do ruchu wskazówek zegara, aż cyfra 9 zostanie wyświetlona na regulatorze grubości mielenia **A2**. Kamieni mielących nie wolno zanurzać w wodzie lub myć pod strumieniem wody.

Kawa mogą przebarwić akcesoria. Jednakże nie ma to wpływu na funkcjonowanie urządzenia i nie jest powodem do reklamacji urządzenia. To zabarwienie zazwyczaj za jakiś okres samo zniknie. Części z tworzyw sztucznych nie należy suszyć nad źródłami ciepła (np. **kuchenki elektryczne /kuchenki gazowe**). Upewnij się, że powierzchnie przylegające są czyste i funkcjonalne. Po oczyszczeniu należy przechowywać urządzenie w suchym i bezpiecznym miejscu wolnym od kurzu, z dala od dzieci i osób niekompetentnych.

Wymiana elementów szerszego charakteru lub które wymagają ingerencji do części elektrycznej urządzenia może wykonać wyłącznie specjalistyczny serwis!
Nieprzestrzeganie wskazówek producenta powoduje utratę prawa do napraw

V. EKOLOGIA



Jeżeli tylko pozwoliły na to rozmiary, na wszystkich elementach wydrukowano znaki materiałów zastosowanych do produkcji opakowań, komponentów i wyposażenia, jak również ich przetwórstwa wtórnego. Symbole umieszczone na produktach lub w załączonej dokumentacji oznaczają, że zastosowanych elementów elektrycznych lub elektronicznych nie można poddawać utylizacji wraz z odpadem komunalnym. Produkt należy przynieść do specjalnych punktów zbiorczych, w których będą przyjęte bez opłaty. Dzięki poprawnej utylizacji pomogą Państwo zachować cenne źródła i pomogą w profilaktyce ewentualnych negatywnych wpływów na środowisko naturalne i zdrowie ludzkie, na co mogłaby mieć negatywne wpływy niepoprawna utylizacja odpadu. W celu uzyskania następných szczegółowych informacji dotyczących utylizacji należy zwrócić się do najbliższego urzędu lub punktu zbiorczego (zobacz www.elektroeko.pl). Niewłaściwy sposób utylizacji urządzenia może podlegać karze – zgodnie z przepisami krajowymi i międzynarodowymi. W celu całkowitego wycofania urządzenia z użytkowania zaleca się odłączyć przewód zasilania od sieci elektrycznej, przez ucięcie przewodu. Dzięki czemu użytkowanie urządzenia nie będzie następnie możliwe.

Wymiana elementów, które wymagają ingerencji do elektrycznej części urządzenia, wykonać może wyłącznie specjalistyczny serwis! Nieprzestrzeganie wskazówek producenta powoduje utratę prawa do napraw gwarancyjnych!

VI. DANE TECHNICZNE

Napięcie
 Pobór mocy

podane na tabliczce znamionowej młynka
 podany na tabliczce znamionowej młynka

Pojemność pojemnika kawy	200 g kawy ziarnistej
Masa ca	1,12 kg
Klasa ochrony	II.
Poziom hałasu	90 dB(A) re 1pW
Pobór mocy gdy sprzęt jest wyłączony wynosi 0,00 W	

Zmiana specyfikacji technicznych i akcesoriów w zależności od modelu produktu jest zastrzeżona przez producenta.

OSTRZEŻENIA I SYMBOLE UŻYTE NA URZĄDZENIACH, OPAKOWANIACH LUB W INSTRUKCJI:

HOUSEHOLD USE ONLY – Tylko do zastosowania w gospodarstwie domowym.

DO NOT IMMERSE IN WATER OR OTHER LIQUIDS – Nie zanurzać do wody lub innych cieczy.



TO AVOID DANGER OF SUFFOCATION, KEEP THIS PLASTIC BAG AWAY FROM BABIES AND CHILDREN. DO NOT USE THIS BAG IN CRIBS, BEDS, CARRIAGES OR PLAYPENS. THIS BAG IS NOT A TOY. Niebezpieczeństwo uduszenia. Tego worka nie należy używać

w kołyskach, łóżeczkach, wózkach lub kojcach dziecięcych. Torebkę z PE położyć w miejscu będącym poza zasięgiem dzieci. Torebka nie służy do zabawy!

Symbol  oznacza OSTRZEŻENIE

BEDIENUNGSANLEITUNG

Sehr geehrter Kunde, wir danken Ihnen für den Kauf unseres Produkts. Bitte lesen Sie vor Inbetriebnahme dieses Geräts sehr aufmerksam die Bedienungsanleitung und bewahren Sie diese Anleitung gemeinsam mit dem Garantieschein, dem Kassenbeleg und nach Möglichkeit auch mit der Verpackung und dem inneren Inhalt der Verpackung gut auf.

I. SICHERHEITSHINWEISE

- Betrachten Sie die Instruktionen der Anleitung als Bestandteil des Geräts und geben Sie sie jedwedem weiteren Benutzer des Geräts weiter.
- Dieses Gerät kann nicht von Kindern benutzt werden.
- Dieses Gerät kann von Menschen mit verminderten körperlichen, sensorischen oder geistigen Fähigkeiten oder mit Mangel an Erfahrung und Wissen bedient werden, sofern sie während der Gerätebenutzung beaufsichtigt werden oder unterwiesen wurden, wie das Gerät in einer sicheren Weise zu nutzen ist und wenn sie die möglichen Gefahren verstehen. Die Kinder dürfen nicht mit dem Gerät spielen.
- Kinder außerhalb vom Gerät und seiner Anschlussleitung fernhalten.
- Vor dem Austausch des Zubehörs oder der zugänglichen Teile, die sich bei der Benutzung bewegen, vor der Montage und Demontage, vor Reinigung oder Wartung ist das Gerät auszuschalten und vom el. Netz durch Ziehen des Steckers des Adapters zu trennen!
- Falls die Anschlussleitung vom Gerät beschädigt ist, muss diese durch den Hersteller, seinen Servicetechniker oder durch ähnlich qualifizierte Person ersetzt werden, um gefährliche Situation vorzubeugen.
- Trennen Sie das Gerät immer von der Stromversorgung, wenn dieses unbeaufsichtigt gelassen wird, vor Montage, Demontage oder Reinigung.
- Benutzen Sie das Gerät nicht, wenn dieses beschädigte Anschlussleitung oder Stecker aufweist, wenn dieses nicht richtig arbeitet, wenn dieses auf den Boden gefallen und beschädigt ist oder ins Wasser gefallen ist. In solchen Fällen ist das Gerät in einen Fachservice zur Überprüfung seiner Sicherheit und der richtigen Funktion zu holen.
- Überprüfen Sie, ob die Angabe auf dem Typenschild der Spannung in Ihrer elektrischen Steckdose entspricht. Der Stecker der Anschlussleitung ist nur an die Steckdose der elektrischen Installation anzuschließen, die den entsprechenden Normen entspricht.
- Stecken Sie den Stecker der Anschlussleitung nicht in die el. Steckdose und ziehen Sie ihn aus der Steckdose nicht mit nassen Händen durch Ziehen heraus!

- Das jeweilige Gerät ist nur zum Haushaltsgebrauch und zu den ähnlichen Zwecken (Zubereitung der Gerichte in Geschäften, Büros und ähnlichen Arbeitsplätzen, in Hotels, Motels und anderen Wohnobjekten, in den B&B sicherstellenden Unternehmen) bestimmt! Es ist nicht zum kommerziellen Gebrauch bestimmt!
- Lassen Sie das Gerät nie unbeaufsichtigt im Betrieb.
- Das Gerät nur in einer Arbeitslage auf Stellen benutzen, wo sein Umstürzen nicht droht, und in einem ausreichenden Abstand von Wärmequellen (z.B. Kamin, Ofen, el./Gasherd usw.) und feuchten Oberflächen (z.B. Spülbecken, Waschbecken) benutzen.
- Das Gerät nicht draußen benutzen.
- Das Gerät darf nicht in einem feuchten oder nassen Umfeld und im Umfeld mit Brand- oder Explosionsgefahr benutzt werden (Räume, wo Chemikalien, Brennstoffe, Öl, Gase, Farben und andere brennbare, bzw. flüchtige Stoffe gelagert werden).
- Stecken Sie nie Finger, Messer, Speil usw. in rotierende Teile des Produktes hinein.
- Tauchen Sie das Gerät nicht ins Wasser (sowie teilweise) ein.
- Die Mahlungszeit und damit auch Verbrauch der el. Energie werden durch die Kaffeefeuchtigkeit beeinflusst. Bewahren Sie deshalb Kaffee und Kaffeemühle trocken auf.
- Vor jedem Anschluss des Gerätes ans el. Netz überprüfen Sie, ob dieses ausgeschaltet ist.
- Die Mahlkammer ist MAX. für 200 g Kaffee bestimmt.
- Das Gerät ist nur zum Kaffeemahlen bestimmt. Verarbeiten Sie keine anderen Lebensmittel (z.B. Halmfrüchte, Lein- oder Sesamsamen, Mais, Reis, Heidekorn, trockene Pilze, Kräuter, Gewürz usw.).
- Die Maximalzeit der Verarbeitung ist 60 Sekunden. Danach ist eine Pause von 10 Minuten zur Abkühlung der Antriebseinheit einzulegen.
- **Der Kaffeemühle ist mit einer Wärmeschutzsicherung ausgestattet, welche die Stromversorgung bei einer Überlastung des Motors unterbricht. Wenn es dazu kommt, trennen Sie ihn vom elektrischen Netz und lassen ihn abkühlen 20 Minuten. Wenn der Kaffeemühle nach dem Anschließen an die Stromversorgung nicht funktioniert, Kontaktieren Sie die Serviceabteilung**
- Lassen Sie das Gerät nicht im Betrieb, wenn die Schütte leer ist.
- Entnehmen Sie Deckel und Behälter nicht, wenn ein Kaffeemahlprozess stattfindet.
- Nach dem Ende des Mahlens ist das Gerät immer vom el. Netz durch Ausziehung des Steckers der Anschlussleitung aus dem el. Netz zu trennen.
- Kontrollieren Sie regelmäßig den Stand der Anschlussleitung des Gerätes.
- Die Anschlussleitung darf nicht durch scharfkantige oder heiße Gegenstände, offenes Feuer beschädigt werden, diese darf nicht ins Wasser eingetaucht sowie über scharfe Kanten gebogen werden. Legen Sie die Anschlussleitung nie auf heiße Oberflächen sowie lassen Sie sie nicht über die Kante des Tisches oder der Arbeitsplatte hängen. Durch Ziehen, Stolpern oder Streifen, z.B. seitens der Kinder kann es zum Umstürzen oder Herunterziehen des Gerätes und zur nachfolgenden ernsten Verletzung kommen!
- Im Bedarfsfalle der Verwendung eines Verlängerungskabels darf dieses nicht beschädigt sein und muss den geltenden Normen entsprechen.
- Dieses Gerät benutzen Sie nur bestimmungsgemäß, wie in dieser Anleitung beschrieben. Das Gerät nie zu einem anderen Zweck benutzen.
- **WARNUNG:** Bei nicht bestimmungsgemäßem Gebrauch des Gerätes besteht Verletzungsrisiko.
- Eventuelle Texte in der Fremdsprache und die auf Verpackungen oder auf dem Produkt angeführten Abbildungen sind übersetzt und am Ende dieser Sprachenmutation erklärt.
- Der Hersteller haftet nicht für die durch unsachgemäße Handhabung mit dem Gerät verursachten Schäden (z.B. Kaffeewertung, Verletzung) und ist nicht aus der Garantie für das Gerät im Falle der Nichtbeachtung der oben genannten Sicherheitshinweise verantwortlich.

II. BESCHREIBUNG DES GERÄTES (Abb.1)

A – Kaffeemühle

- | | |
|--|--|
| A1 – Deckel des Behälters für Bohnenkaffee | A6 – Ausgangsöffnung |
| A2 – Regler der Stufe Mahlfeinheit | A7 – abnehmbarer Mahlstein |
| A3 – drehbarer Wähler der Tassenanzahl | A8 – Deckel des Behälters für gemahlene Kaffee |
| A4 – Schalter ON/OFF  (ein/aus) | A9 – Behälter für gemahlene Kaffee |
| A5 – Behälter für Bohnenkaffee | A10 – Anschlussleitung |

B – Reinigungsbürste

Vorsicht

- **Auf gute Kaffeequalität achten. Wir empfehlen, den Kaffee vor dem Mahlen zu prüfen, ob dieser keine Fremdkörper enthält (z.B. Bruchteile der Steine), die das Produkt beschädigen könnten (z.B. Mahlsteine abstumpfen). Auf die durch diese Verschmutzungen verursachten Reklamationen in der Garantiezeit wird keine Rücksicht genommen.**
- Stellen Sie die Mahlfeinheit nie beim Betrieb der Antriebseinheit ein! Wenn die Bedienung des Reglers der Feinheit zu zäh ist, schalten Sie das Gerät ein und drehen Sie zugleich mit dem Feinheitsregler. Dadurch lösen Sie den gemahlene Kaffee, der zwischen Mahlsteinen angeklebt ist.
- Kontrollieren Sie durchlaufend die Kaffeemenge im Behälter **A9**, weil es zum Blockieren der Ausgangsöffnung durch den gemahlene Kaffee kommen könnte. Wenn solche Situation auftritt, schaltet das Gerät aus Sicherheitsgründen automatisch aus.
- Die Zubereitungszeiten (Verarbeitung) bewegen sich in Sekunden, diese hängen von Menge, Art, Qualität des benutzten Kaffees und der eingestellten Mahlfeinheit ab.

III. BEDIENUNGSANWEISUNGEN

Beseitigen Sie sämtliches Verpackungsmaterial und nehmen Sie das Gerät heraus. Beseitigen Sie aus dem Gerät eventuelle Adhäsionsfolien, Etiketten oder Papier. Vor dem ersten Gebrauch ist das Gerät zu wischen, bzw. die Teile sind zu waschen, die mit Kaffee in Kontakt geraten. Stellen Sie die Kaffeemühle auf eine gewählte, ebene, stabile und saubere Arbeitsfläche außerhalb der Kinder und rechtsunfähigen Personen.

Schließen Sie den Stecker der Anschlussleitung **A10** ans el. Netz an. Nehmen Sie den Deckel **A1** (Abb.2) ab. Schütten Sie in den Behälter **A5** die Kaffeebohnen (Abb. 3) ein und schließen Sie mit dem Deckel ab. Die Soll-Mahlfeinheit stellen Sie durch Drehen der Reglerscheibe **A2** ein, die auf dem Seitenteil der Kaffeemühle angebracht ist (Abb. 4). Wir empfehlen das Kaffeemahlen auf der Stufe 8, bei der neuen Mühle auf die Mahlzeit von einigen Kaffeepäckchen (ca. 500 g). Der Kaffee wird am feinsten auf der Stufe **1**, am gröbsten auf der Stufe **17** gemahlen.

Die Soll-Menge des gemahlene Kaffees (im Umfang 2 – 14 Tassen) stellen Sie durch Drehen des Wählers **A3** ein, der auf dem vorderen Teil der Kaffeemühle (Abb. 5) angebracht ist.

Einschaltung sowie Ausschaltung der Kaffeemühle erfolgen durch Schalter **A4**. Wenn die im Voraus eingestellte Kaffeemenge erreicht ist, schaltet das Gerät automatisch aus. Wenn Sie das Gerät vor dem Ende des Mahlens stoppen wollen, drücken Sie wieder den Schalter **A4**. Nach dem Ende des Mahlens nehmen Sie den Behälter durch mäßiges Ziehen auch mit dem Deckel **A9** heraus (Abb. 6).

Den Deckel **A8** des Behälters nehmen Sie durch mäßiges Ziehen heraus und schütten Sie den Kaffee in den vorbereiteten Behälter aus.

Nach dem Entleeren des Kaffees bauen Sie den Behälter in der umgekehrten Weise zusammen und legen Sie in die Kaffeemühle wieder zurück.

Empfehlung

- Je niedrigere Stufe Sie einstellen, desto feiner wird der Kaffee gemahlen.
- Für geröstete Bohnen hell / trocken stellen Sie den Regler in die Lage FEIN ein. Für geröstete Bohnen dunkel / fett stellen Sie den Regler in die Lage GROB ein.
- Empfohlene Einstellung der Mahlfeinheit:
Espresso 1–3, gefilterter Kaffee 2–13, Plunger Kolbenfilter Typ „FrenchPress“ 12–17.
Als eine allgemeine Leitlinie kann man einen Suppenlöffel von Bohnen für eine Tasse halten (Beispiel 4 Löffel von Bohnen für 4 Tassen Kaffee).
- Wenn Sie beim Mahlen eine Änderung des charakteristischen Geräusches, d.h. ein hohes Geräusch hören, sind die Kaffeebohnen an die Wand der Mahlkammer und des Kaffeebehälters angeklebt. Schalten Sie die Mühle aus und schütteln Sie damit ein bisschen, damit sich die Bohnen von der Wand lösen.

IV. INSTANDHALTUNG (Abb. 7, 8,9)

Verwenden Sie keine rauen und aggressiven Reinigungsmittel. Der Mantel der Kaffeemühle ist mit feuchtem Tuch zu wischen. Die Reinigung führen Sie regelmäßig nach jedem Gebrauch (d.h. Mahlraum, Ausgangsöffnung, Mitnehmer des Mahlsteines reinigen) z.B. mit Speil, Pinsel B durch. Stellen Sie den Regler der Mahlfeinheit **A2** auf 1 ein. Nehmen Sie den Mahlstein **A7** und drehen Sie mit ihm im Uhrzeigersinn bis zum Anschlag und nehmen Sie diesen danach ab. Reinigen Sie den Mahlstein vom Kaffee mit Pinsel **B**. Legen Sie den Mahlstein in der umgekehrten Weise zurück in die Schütte ein, drehen Sie danach mit ihm gegen den Uhrzeigersinn, bis auf dem Regler der Mahlfeinheit **A2** die Nummer **9** erscheint. **Tauchen Sie den Mahlstein nie ins Wasser ein, sowie waschen Sie nicht unter einem Wasserstrom!** Der Kaffee kann das Gerät gewissermaßen verfärben, dies hat auf die Gerätfunktion keinen Einfluss und stellt keinen Grund zu seiner Reklamation dar. Die Kunststoffteile sind nicht oberhalb einer Wärmequelle zu trocknen (z.B. Ofen, Herd, Heizkörper). Das Gerät ist nach der Reinigung auf einem trockenen, staubfreien und sicheren Ort außerhalb der Kinder und rechtsunfähigen Personen aufzubewahren.

V. UMWELTSCHUTZ



Wenn das Gerät dauerhaft außer Betrieb gesetzt werden soll, wird empfohlen, nach der Trennung vom Stromnetz die Anschlussleitung von der Basisstation zu trennen und abzuschneiden. Das Gerät wird dadurch unbrauchbar gemacht. Um das Gerät ordnungsgemäß zu entsorgen, bringen Sie es in eine kommunale Sammelstelle. Die korrekte Entsorgung dieses Gerätes wird dazu beitragen, wertvolle Naturressourcen zu sparen und mögliche negative Auswirkungen auf die Umwelt und die menschliche Gesundheit zu vermeiden, die sonst durch unsachgemäße Entsorgung verursacht werden könnten. Für weitere Informationen wenden Sie sich bitte an Ihre örtlichen Behörden oder an die nächste Sammelstelle.

VI. TECHNISCHE DATEN

Spannung (V)	angegeben auf dem Typenschild des Gerätes
Leistungsaufnahme (W)	angegeben auf dem Typenschild des Gerätes
Volumen max. (l)	200 g
Gewicht (kg)	1,12
Gerät der Schutzklasse	II.
Geräuschpegel 90 dB(A) re 1pW	
Leistungsaufnahme wenn ausgeschaltet	0,00 W

Jeder Austausch von Teilen, der Eingriffe in die Elektroteile des Gerätes mit sich bringt, muss von einer Fachwerkstatt durchgeführt werden! Ein Verstoß gegen diese Anweisungen des Herstellers zieht den Verlust der Garantie nach sich! Änderungen im Sinne des technischen Fortschrittes behalten wir uns vor.

AUF DEM GERÄT, DEN VERPACKUNGEN ODER IN DER ANLEITUNG VERWENDETE HINWEISE UND SYMBOLE.

HOUSEHOLD USE ONLY – Nur für den Hausgebrauch bestimmt, DO NOT IMMERSE IN WATER OR OTHER LIQUIDS – Nicht ins Wasser oder andere Flüssigkeiten tauchen.



TO AVOID DANGER OF SUFFOCATION, KEEP THIS PLASTIC BAG AWAY FROM BABIES AND CHILDREN. DO NOT USE THIS BAG IN CRIBS, BEDS, CARRIAGES OR PLAYPENS. THIS BAG IS NOT A TOY. Erstickungsgefahr. Verwenden Sie diesen Beutel nicht

in Wiegen, Kinderbetten, Kinderwagen oder Kindergittern. Legen Sie den PE-Beutel außerhalb der Reichweite von Kindern ab. Der Beutel ist kein Spielzeug.

Das Symbol  bedeutet einen HINWEIS.

Hersteller/ Inverkehrbringer: ETA a.s., Křižíkova 148/34, Karlín, 18600 Praha 8 CZECH REPUBLIK.

Service: Omega electric GmbH, Servicezentrale, Industriering 2, D- 04626 Schmölln.
Bei Fragen zu Reparaturen und Bestellung von Ersatzteilen wenden Sie sich bitte an unsere deutsche Servicezentrale:

Tel.: 034491/58860, Fax: 034491/5886189, Email: info@omega-hausgeraete.de

ZÁRUČNÍ LIST**ZÁRUČNÍ PODMÍNKY**

Na výrobek uvedený v tomto záručním listu je poskytována záruka po dobu dvacet čtyři měsíců od data prodeje spotřebiteli.

Záruka se vztahuje na poruchy a závady, které v průběhu záruční doby vznikly chybou výroby nebo vadou použitých materiálů.

Výrobek je možno reklamovat u prodejce, který výrobek prodal spotřebiteli nebo v autorizovaném servisu.

Při reklamaci je nutné předložit: reklamovaný výrobek, originální nákupní doklad, ve kterém je zřetelně uveden typ výrobku a jeho datum prodeje spotřebiteli, případně tento řádně vyplněný záruční list. Záruka platí pouze tehdy, je-li výrobek používán podle návodu k obsluze a připojen na správné síťové napětí.

Spotřebitel ztrácí nárok na záruční opravu nebo bezplatný servis v případě:

- zásahu do přístroje neoprávněnou osobou.
- nesprávné nebo neodborné montáže výrobku.
- poškození přístroje vlivem živelné pohromy.
- používání výrobku pro jiné účely, než je obvyklé.
- používání výrobku k profesionální či jiné výdělečné činnosti.
- používání výrobku s jiným než doporučeným příslušenstvím.
- nesprávné údržby výrobku.
- nepravidelného čištění výrobků zejména v případě, kdy je závada způsobena zbytky potravin, vlasů, domovního prachu nebo jiných nečistot.
- vystavení výrobku nepříznivému vnějšímu vlivu, zejména vniknutím cizích předmětů nebo tekutin (včetně elektrolytu z baterií) dovnitř.
- mechanického poškození výrobku způsobeného nesprávným používáním výrobku nebo jeho pádem.

Pokud zboží při uplatňování vady ze strany spotřebitele bude zasláno poštou nebo přepravní službou, musí být zabaleno v obalu vhodném pro přepravu tak, aby se zabránilo poškození výrobku přepravou.

Aktuální seznam servisních středisek naleznete na: **www.eta.cz**

Případně další dotazy zasílejte na **info@eta.cz**, nebo volejte +420 545 120 545.

Veškeré náležitosti uvedené v tomto záručním listu platí pouze pro výrobky nakoupené a reklamované na území České Republiky.

Typ výrobku:

Datum prodeje:

Výrobní číslo:

Razítko a podpis prodávajícího:

ZÁRUČNÝ LIST**ZÁRUČNÉ PODMIENKY**

Na výrobok uvedený v tomto záručnom liste je poskytovaná záruka na dobu dvadsaťštyri mesiacov od dátumu prevzatia tovaru spotrebiteľom. Ak má výrobok uviesť do prevádzky iný podnikateľ než predávajúci, začne záručná doba plynúť až odo dňa uvedenia výrobku do prevádzky, pokiaľ kupujúci objednal uvedenie do prevádzky najneskôr do troch týždňov od prevzatia veci a riadne a včas poskytol na vykonanie služby potrebnú súčinnosť. Záruka sa vzťahuje na vady, ktoré v priebehu záručnej doby vznikli chybou výroby alebo chybou použitých materiálov.

Výrobok je možné reklamovať v ktorejkoľvek prevádzkarni predávajúceho ktorý výrobok predal spotrebiteľovi, v ktorej je prijatie reklamácie v zmysle zákona možné, alebo osoby oprávnenej výrobcom výrobku na vykonávanie záručných opráv.

Pri reklamácií je nutné predložiť: reklamovaný výrobok, originál nákupného dokladu, v ktorom je zreteľne uvedený typ výrobku a jeho dátum predaja spotrebiteľovi prípadne tento riadne vyplnený záručný list.

Výrobok je treba používať podľa návodu na obsluhu a musí byť pripojený na správne sieťové napätie.

Pokiaľ výrobok pri uplatňovaní poruchy zo strany spotrebiteľa bude zasielaný poštou alebo prepravnou službou, musí byť zabalený v obale vhodnom pre prepravu tak, aby sa zabránilo poškodeniu výrobku prepravou.

Aktuálny zoznam servisných stredísk nájdete na: **www.eta.sk**

Prípadné ďalšie dotazy zasielajte na **info@eta.cz** alebo volajte +420 545 120 545.

Všetky náležitosti uvedené v tomto záručnom liste platia len pre výrobky nakúpené a reklamované na území Slovenskej Republiky.

Typ prístroja:

Dátum predaja:

Výrobné číslo:

Pečiatka a podpis predajca:

WARUNKI GWARANCJI

- 1) Niniejsza gwarancja dotyczy produktów produkowanych pod marką **ETA**, zakupionych w sklepach na terytorium Rzeczypospolitej Polskiej.
- 2) Okres gwarancji wynosi 24 miesiące od daty zakupu produktu.
- 3) Naprawy gwarancyjne odbywają się na koszt Gwaranta we wskazanym przez Gwaranta Autoryzowanym Zakładzie Serwisowym.
- 4) Gwarancją objęte są wady produktu spowodowane wadliwymi częściami i/lub defektami produkcyjnymi.
- 5) Gwarancja obowiązuje pod warunkiem dostarczenia do Autoryzowanego Zakładu Serwisowego urządzenia w kompletnym opakowaniu albo w opakowaniu gwarantującym bezpieczny transport wraz z kompletem akcesoriów oraz z poprawnie i czytelnie wypełnioną kartą gwarancyjną i dowodem zakupu (paragon, faktura VAT, etc.).
- 6) Autoryzowany Zakład Serwisowy może odmówić naprawy gwarancyjnej jeśli Karta Gwarancyjna nosić będzie widoczne ślady przeróbek, jeżeli numery produktów okażą się inne niż wpisane w karcie gwarancyjnej a także jeśli numer dokumentu zakupu oraz data zakupu na dokumencie różnią się z danymi na Karcie Gwarancyjnej.
- 7) Usterki ujawnione w okresie gwarancji będą usunięte przez Autoryzowany Zakład Serwisowy w terminie 14 dni roboczych od daty przyjęcia produktu do naprawy przez zakład serwisowy, termin ten może być przedłużony do 21 dni roboczych w przypadku konieczności sprowadzenia części zamiennych z zagranicy.
- 8) Gwarancją nie są objęte:
 - wadliwe działanie lub uszkodzenie spowodowane niewłaściwym użytkowaniem (np. znaczące zabrudzenie urządzenia, zarówno wewnątrz jak i na zewnątrz, zalanie płynami itp.) lub użytkowanie niezgodne z instrukcją obsługi i przepisami bezpieczeństwa
 - zużycie towaru przekraczające zakres zwykłego używania przez indywidualnego odbiorcę końcowego (zwłaszcza jeżeli był wykorzystywany do profesjonalnej lub innej czynności zarobkowej)
 - uszkodzenia spowodowane czynnikami zewnętrznymi (w tym: wylądowaniami atmosferycznymi, przepięciami sieci elektrycznej, środkami chemicznymi, czynnikami termicznymi) i działaniem osób trzecich
 - uszkodzenia powstałe w wyniku podłączenia urządzenia do niewłaściwej instalacji współpracującej z produktem
 - uszkodzenia powstałe w wyniku zalania wodą, użycia nieodpowiednich baterii (np. ładowanych powtórnie baterii nie będących akumulatorami)
 - produkty nie posiadające wypełnionej przez Sprzedawcę Karty Gwarancyjnej
 - produkty z naruszoną plombą gwarancyjną lub wyraźnymi oznakami ingerencji przez osoby trzecie (nie będące Autoryzowanym Zakładem Serwisowym lub nie działające w jego imieniu i nie będące przez niego upoważnionymi)
 - kable przyłączeniowe, piloty zdalnego sterowania, słuchawki, baterie
 - uszkodzenia powstałe wskutek niewłaściwej konserwacji urządzenia
 - uszkodzenia powstałe w wyniku zdarzeń losowych (np. powódź, pożar, klęski żywiołowe, wojna, zamieszki, inne nieprzewidziane okoliczności)
 - czynności związane ze zwykłą eksploatacją urządzenia (np. wymiana baterii)
 - zapisane na urządzeniu dane w formie elektronicznej (w szczególności Gwarant zastrzega sobie prawo do sformatowania nośników danych zawartych w urządzeniu, co może skutkować utratą danych na nich zapisanych)
 - **uszkodzenia (powodujące np. brak odpowiedzi urządzenia lub jego nie włączanie się) powstałe wskutek wgrania nieautoryzowanego oprogramowania.**
- 9) Jeżeli Autoryzowany Zakład Serwisowy stwierdzi, iż przyczyną awarii urządzenia są przypadki wymienione w pkt. 8 lub nie stwierdzi żadnego uszkodzenia, koszty serwisu oraz całkowite koszty transportu urządzenia pokrywa nabywca.

- 10) W wypadku wystąpienia wypadków wymienionych w pkt. 8 Autoryzowany Zakład Serwisowy wyceni naprawę urządzenia i na życzenie klienta może dokonać naprawy odpłatnej. Uszkodzenia urządzenia powstałe w wyniku wypadków opisanych w pkt. 8 powodują utratę gwarancji.
- 11) Wszelkie wadliwe produkty lub ich części, które zostały w ramach naprawy gwarancyjnej wymienione na nowe, stają się własnością Gwaranta.
- 12) W wypadku gdy naprawa urządzenia jest niemożliwa lub spowodowałaby przekroczenie terminów określonych w pkt. 7 a także kiedy naprawa wiązałaby się z poniesieniem przez Gwaranta kosztów niewspółmiernych do wartości urządzenia Gwarant może wymienić Klientowi urządzenie na nowe o takich samych lub wyższych parametrach. W razie niedostarczenia urządzenia w komplecie Gwarant może wymienić jedynie zwrócone części urządzenia lub dokonać zwrotu zapłaconej ceny jednak wówczas jest upoważniony do odjęcia kosztu części zużytych lub nie dostarczonych przez użytkownika (np. baterii, słuchawek, zasilacza) wraz z reklamowanym urządzeniem.
- 13) Okres gwarancji przedłuża się o czas przebywania urządzenia w Autoryzowanym Zakładzie Serwisowym.
- 14) W wypadku utraty karty gwarancyjnej nie wydaje się jej duplikatu.
- 15) Producent może uchylić się od dotrzymania terminowości usługi gwarancyjnej gdy zaistnieją zakłócenia w działalności firmy spowodowane nieprzewidywalnymi okolicznościami (tj. niepokoje społeczne, klęski żywiołowe, ograniczenia importowe itp).
- 16) Gwarancja nie wyklucza, nie ogranicza ani nie zawiesza praw konsumenta wynikających z niezgodności towaru z umową sprzedaży.
- 17) W sprawach nieuregulowanych niniejszymi warunkami mają zastosowanie przepisy Kodeksu Cywilnego.

Uszkodzenie wyposażenia nie jest automatycznie powodem dla bezpłatnej wymiany kompletnego urządzenia. Jeżeli reklamujesz słuchawki, pilota, kable przyłączeniowe lub inne akcesoria NIE PRZYSYŁAJ całego urządzenia. Skontaktuj się ze sprzedawcą lub producentem w celu uzgodnienia sposobu przeprowadzenia procedury reklamacyjnej bez konieczności przesyłania całego kompletu do serwisu.

Kontakt w sprawach serwisowych: Digison Polska Sp. z o.o., Tel. (071) 3577027, Fax. (071) 7234552, internet: <http://www.digison.pl/sonline/>, e-mail: serwis@digison.pl

Nazwa:	Pieczęć i podpis sprzedawcy:
Data sprzedaży:	
Numer serii:	
1. Data Przyjęcia/Nr Naprawy/ Pieczęć i Podpis Serwisanta:	2. Data Przyjęcia/Nr Naprawy/ Pieczęć i Podpis Serwisanta:
3. Data Przyjęcia/Nr Naprawy/ Pieczęć i Podpis Serwisanta:	4. Data Przyjęcia/Nr Naprawy/ Pieczęć i Podpis Serwisanta:

eta

© DATE 30/7/2018

e.č. 44/2018