

Sonický zubní kartáček • NÁVOD K OBSLUZE

CZ 4-14

Sonická zubná kefka • NÁVOD NA OBSLUHU

SK 15-25

Sonic toothbrush • USER MANUAL

GB 26-36

Szonikus fogkefe • HASZNÁLATI ÚTMUTATÓ

H 37-47

Soniczna szczoteczka do zębów • INSTRUKCJA OBSŁUGI

PL 48-58

Schallzahnbürste • BEDIENUNGSANLEITUNG

D 59-70

SONETIC



18/1/2021

eta

1

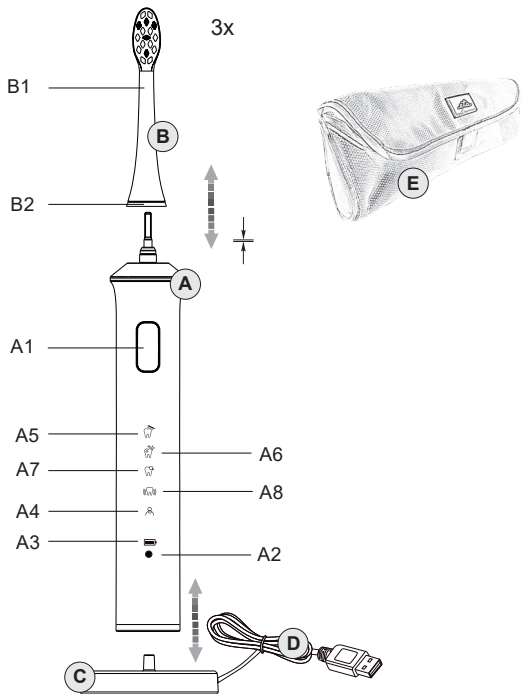

2

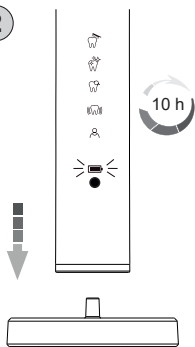

3

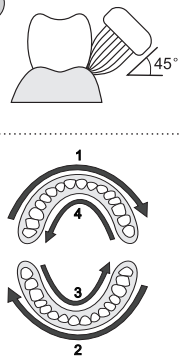

4

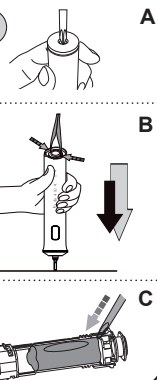

CZ	I. BEZPEČNOSTNÍ UPOZORNĚNÍ	4
	II. VŠEOBECNÉ INFORMACE	7
	III. POPIS OVLÁDACÍCH PRVKŮ	8
	IV. POKYNY K OBSLUZE	9
	V. ČIŠTĚNÍ A ÚDRŽBA	12
	VI. EKOLOGIE	13
	VII. TECHNICKÁ DATA	13
SK	I. VŠEOBECNÉ BEZPEČNOSTNÉ POKYNY	15
	II. VŠEOBECNÉ INFORMÁCIE	18
	III. OPIS OVLÁDACÍCH PRVKOV	19
	IV. POKYNY K OBSLUHE	20
	V. ČISTENIE A ÚDRŽBA	23
	VI. EKOLÓGIA	24
	VII. TECHNICKÉ ÚDAJE	24
GB	I. GENERAL SAFETY INSTRUCTIONS	26
	II. GENERAL INFORMATION	29
	III. DESCRIPTION OF FEATURES	30
	IV. INSTRUCTIONS FOR USE	31
	V. CLEANING AND MAINTENANCE	34
	VI. ENVIRONMENTAL PROTECTION	35
	VII. TECHNICAL DATA	35
HU	I. ÁLTALÁNOS BIZTONSÁGI ELŐÍRÁSOK	37
	II. ÁLTALÁNOS INFORMÁCIÓK	40
	III. KEZELŐELEM EK LEÍRÁSA	41
	IV. KEZELÉSI UTASÍTÁSOK	42
	V. TISZTÍTÁS ÉS KARBANTARTÁS	45
	VI. ÖKOLÓGIA	46
	VII. MŰSZAKI ADATOK	46
PL	I. OGÓLNE INSTRUKCJE BEZPIECZEŃSTWA	48
	II. INFORMACJE OGÓLNE	52
	III. OPIS ELEMENTÓW STERUJĄCYCH	53
	IV. INSTRUKCJA OBSŁUGI	53
	V. CZYSZCZENIE I KONSERWACJA	56
	VI. EKOLOGIA	56
	VII. DANE TECHNICZNE	58
D	I. SICHERHEITSHINWEISE UND WARNUNGEN	59
	II. ALLGEMEINE INFORMATIONEN	63
	III. BESCHREIBUNG DER BEDIENELEMENTE	64
	IV. INBETRIEBNAHME	64
	V. WARTUNG	67
	VI. UMWELTSCHUTZ	69
	VII. TECHNISCHE DATEN	70

NÁVOD K OBSLUZE

Vážený zákazníku, děkujeme Vám za zakoupení našeho produktu. Před uvedením tohoto přístroje do provozu si velmi pozorně přečtete návod k obsluze a tento návod spolu se záručním listem, pokladním dokladem a podle možností i s obalem a vnitřním obsahem obalu dobře uschovejte.

I. BEZPEČNOSTNÍ UPOZORNĚNÍ



- Instrukce v návodu považujte za součást spotřebiče a postupte je jakémukoliv dalšímu uživateli spotřebiče.
- Zkontrolujte, zda údaj na typovém štítku odpovídá napětí ve Vašem napájecím zdroji.
- Tento výrobek není určen pro používání dětmi do 3 let. Děti od 3 do 14 let a osoby se sníženými fyzickými, sensorickými nebo duševními schopnostmi mohou používat zubní kartáček, pokud jsou pod dozorem nebo byly poučeny o používání spotřebiče bezpečným způsobem a rozumí případným nebezpečím. Děti si se spotřebičem nesmějí hrát. Čištění a údržbu prováděnou uživatelem nesmějí provádět děti, pokud nejsou starší 8 let a pod dozorem. Děti mladší 8 let se musí držet mimo dosah spotřebiče a jeho napájecí základny.
- Spotřebič nemá vlastní nabíjecí zdroj, je určen pro nabíjení pouze z USB zdroje (adaptér s USB výstupem s výstupním napětím 5,0 V a výstupním proudem minimálně 600 mA), před připojením věnujte pozornost instrukcím výrobce těchto zdrojů.
- Vždy odpojte nabíjecí základnu od el. sítě před montáží, demontáží nebo čištěním.
- Nikdy spotřebič nepoužívejte, pokud má poškozenou nabíjecí základnu, její přívod, pokud nepracuje správně, upadl na zem a poškodil se. V takových případech zanechte spotřebič do odborného servisu k prověření jeho bezpečnosti a správné funkce.
- Spotřebič se musí napájet pouze bezpečným malým napětím 5 V.

- Spotřebič je určen pouze pro individuální použití v domácnostech k osobní péči o ústní dutinu! Není určen pro komerční použití, pro více pacientů v ambulancích zubních lékařů ani v jiných zdravotnických zařízeních!
- Nabíjecí základna dodaná se spotřebičem je určena pouze pro tento spotřebič, nepoužívejte ji pro jiné účely. Současně pro tento spotřebič používejte pouze k němu dodanou nabíjecí základnu, pro dobíjení nepoužívejte jiný typ základny (např. od jiného spotřebiče).
- Nepoužívejte venku ani v prostředí, kde se používají aerosolové prostředky (např. **spreje**), nebo kde se manipuluje s kyslíkem.
- Nabíjecí základnu nepoužívejte během koupání.
- Záruka 24 měsíců se nevztahuje na snížení užitečné kapacity akumulátoru z důvodu jejího používání nebo stárí. Užitečná kapacita se snižuje v závislosti na způsobu používání akumulátoru.
- Přívod nabíjecí základny nezasunujte do USB zdroje a nevytahujte z něj mokřýma rukama!
- Spotřebič ani příslušenství nezasunujte do žádných tělesných otvorů, kromě ústní dutiny.
- Spotřebič není určen pro ošetřování chrupu zvířat.
- Nabíjecí základnu používejte pouze ve vodorovné poloze na místech, kde nehrozí její převrnutí, v dostatečné vzdálenosti od tepelných zdrojů (např. **kamna, krb, tepelné zářiče**).
- Po použití příslušenství vždy vyčistěte. Nedodržení tohoto pokynu by mohlo způsobit zhoršení vašeho zdravotního stavu z důvodu podpory růstu plísní a bakterií, není-li provedena dezinfekce.
- Spotřebič nenechávejte v chodu bez dozoru!
- Nabíjení akumulátoru provádějte při běžné pokojové teplotě. Nevystavujte akumulátor teplotám vyšším než 50 °C. Předcházíte tak jeho poškození.
- Během normálního provozu se akumulátor nevyjímá. Akumulátor vyjměte pouze pokud má být spotřebič vyřazen (viz odst. **VI. EKOLOGIE**).
- Spotřebič chraňte proti prachu, chemikáliím, toaletním potřebám, tekutým kosmetickým přípravkům, velkým změnám teplot a nevystavujte jej přímému slunečnímu záření.
- Nepokoušejte se sami spotřebič opravovat.

SPECIÁLNÍ BEZPEČNOSTNÍ POKYNY

- Pokud během čištění pociťujete silně nepříjemné pocity nebo bolest v ústech, přestaňte spotřebič používat a kontaktujte svého zubního lékaře. Kontaktujte jej také v případech, kdy máte jakékoliv pochybnosti ohledně použití spotřebiče ve vašem individuálním případě.
- Pokud vaše zubní pasta obsahuje peroxid, jedlou sodu nebo jiný bikarbonát (často u bělících zubních past), po použití důkladně vyčistěte kartáček i rukojeť, abyste zabránili poškození spotřebiče.
- Nepoužívejte spotřebič na dětech, nesvéprávných osobách či osobách, které nedokáží vyjádřit své pocity.

- Pokud jste v nedávné době podstoupili operaci zubů či dásní, trpěli dlouhodobými potížemi se zuby nebo podstoupili extenzivní zákroky v posledních 2 měsících, případně pokud máte podezření na problémy zubního charakteru (plomby, korunky atd.), poraďte se před použitím spotřebiče se svým ošetřujícím zubním lékařem.
- Pokud by se objevily nějaké zdravotní potíže (např. dochází k výraznému krvácení nebo pokud krvácení neustává po 2 týdnech používání), přestaňte spotřebič používat a kontaktujte o radu svého ošetřujícího lékaře.
- Spotřebič splňuje bezpečnostní standardy pro elektromagnetická zařízení. Pokud však používáte některé z následujících zařízení: kardiostimulátor, elektrokardiograf nebo jiné zdravotní zařízení implantované do těla nebo používané jako podpora, před použitím se poraďte se svým lékařem nebo s výrobcem implantovaného zařízení.
- Z hygienických důvodů nepoužívejte jeden kartáček pro více osob ani s jinými lidmi. Mohlo by dojít k přenosu infekcí nebo zánětu v ústní dutině.
- USB kabel dobíjecí základny nesmí být poškozen ostrými nebo horkými předměty, otevřeným plamenem, nesmí se ponořit do vody ani ohýbat přes ostré hrany. Nesmí také volně viset přes hranu pracovní desky, kde by na něho mohly dosáhnout děti.
- Pravidelně kontrolujte stav napájecího USB kabelu.
- Spotřebič používejte pouze s originálním příslušenstvím určeným pro tento typ. Nepoužívejte poškozené / deformované nástavce.
- Tento spotřebič včetně jeho příslušenství používejte pouze pro účel, pro který je určen tak, jak je popsáno v tomto návodu. Spotřebič je určen pouze pro čištění zubů, dásní a jazyku. Spotřebič nikdy nepoužívejte pro žádný jiný účel.
- **VAROVÁNÍ:** Při nesprávném používání přístroje, které není v souladu s návodem k obsluze, existuje riziko poranění.
- Případné texty v cizím jazyce a obrázky uvedené na obalech, nebo výrobku, jsou přeloženy a vysvětleny na konci této jazykové mutace.
- Výrobce neodpovídá za škody způsobené nesprávným používáním spotřebiče a příslušenství (např. **poranění**) a není odpovědný ze záruky za spotřebič v případě nedodržení výše uvedených bezpečnostních upozornění.

Bezdrátové spojení a kompatibilita

- Společnost ETA nemůže být žádným způsobem zodpovědná za jakékoliv náhodné, nepřímé nebo následné škody, ani za ztráty dat či ztráty způsobené únikem informací během komunikace prostřednictvím technologie Bluetooth, Wifi aj.
- Úspěšnou bezdrátovou komunikaci nelze 100% zaručit u všech Smart zařízení. To musí vyhovovat specifikaci Bluetooth předepsané společností Bluetooth SIG, Inc., a jejich shoda se specifikací musí být certifikována. Přesto však platí, že i když zařízení tomuto vyhovuje, mohou vzhledem k rozmanitosti přístrojů na trhu nastat případy, kdy charakter či specifikace daného Smart zařízení znemožňuje připojení, případně je nějakým způsobem narušeno. Tato skutečnost není důvodem k reklamaci spotřebiče.
- Rádiové vlny vysílané zařízeními mohou rušit fungování některých lékařských zařízení. Toto rušení může mít za následek závadu. Z tohoto důvodu nepoužívejte zařízení na těchto místech:
 - v nemocnicích, ve vlacích, v letadlech, na čerpacích stanicích a všude, kde se mohou vyskytovat hořlavé plyny,
 - v blízkosti automatických dveří či hlásičů požáru.

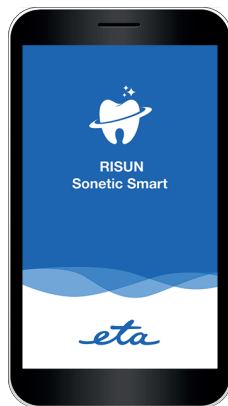

Aplikace je vlastněna a provozována třetím subjektem (dále jen „Subjekt“) odlišným od společnosti HP TRONIC Zlín, spol. s r.o. (dále jen „Prodejce“). Mezi Subjektem a Prodejcem nedochází k předávání osobních údajů. Při registraci do aplikace předává zákazník osobní údaje přímo Subjektu, který se stává správcem osobních údajů. Aplikace a s tím spojená ochrana osobních údajů se řídí pravidly Subjektu.

Poznámka

Aplikace vyžaduje aktivní připojení k internetu.

II. VŠEOBECNÉ INFORMACE

Zakoupili jste si zařízení, které na první pohled vypadá a chová se jako obyčejný zubní kartáček. Pokud však k němu pomocí bluetooth připojíte jakékoliv Smart zařízení s operačním systémem Android či iOS s nainstalovanou aplikací **RISUN**, stane se kartáček multifunkčním moderním pomocníkem pro sledování a lepší vyhodnocování péče o váš chrup.

Vlastnosti aplikace

- lepší přehled o zubní hygieně;
- poradí, jaký zvolit hygienický plán čištění dle stavu vašeho chrupu;
- statistiky čištění a používání kartáčku;
- možnost individuálního nastavení intenzity a doby čištění;
- doporučené techniky a postupy čištění;
- stručné hodnocení postupu čištění;
- praktické informace k ústní hygieně;
- možnost sdílení historie;
- funkce připomenutí čištění (tzv. budík);
- určena pro Android a iOS (lze zdarma stáhnout z Apple Store / Google Play).

První kroky

Před prvním použitím zdarma stáhněte do svého Smart zařízení aplikaci s názvem **RISUN**. Tu naleznete v databázi aplikací Apple Store či Google Play, nebo můžete pro urychlení použít následující QR kód:



III. POPIS OVLÁDACÍCH PRVKŮ

A – Tělo kartáčku

- A1 – tlačítko zap./vyp. + přepnutí režimu
- A2 – světelná kontrolka bezdrátového připojení ●
- A3 – světelná kontrolka akumulátoru 🔋
- A4 – světelná kontrolka uživatelského režimu 👤
- A5 – normální režim 🦷
- A6 – režim bělení ✨
- A7 – režim intenzivního čištění 🦷
- A8 – masážní režim 🦷

B – Kartáček (3 ks součástí balení)

- B1 – hlava kartáčku
- B2 – barevný kroužek pro rozlišení uživatele

C – Nabíjecí základna

D – Napájecí USB kabel

E – Ochranné cestovní pouzdro

Pozn. Náhradní kartáčky (**B**) můžete zakoupit pod objednacím číslem
ETA 070790100; ETA 070790200; ETA 070790300 a ETA 070790400

IV. POKYNY K OBSLUZE

Odstraňte veškerý obalový materiál a vyjměte spotřebič i s jeho příslušenstvím. Před prvním použitím opláchněte části, které přijdou do styku s ústní dutinou, v čisté teplé pitné vodě.

NABÍJENÍ KARTÁČKU

Tento spotřebič je vybaven bezkontaktním (indukčním) systémem nabíjení, který funguje na principu přenosu energie přes elektromagnetické pole. Není proto nutné přímé spojení s napájecím kabelem, čímž je nabíjení pohodlnější a díky zvýšené izolaci (IPX7) také bezpečnější. Nejprve připojte nabíjecí základnu pomocí napájecího USB kabelu ke vhodnému zdroji. Poté tělo kartáčku (**A**) postavte na válcovitý výstupek v nabíjecí základně (**C**). Nabíjení je signalizováno blikáním kontrolky (**A3**). Jakmile je akumulátor nabit, kontrolka (**A3**) svítí. Pro plné nabití akumulátoru je nutné spotřebič ponechat nabíjet přibližně 10 hodin. V závislosti na použitém režimu čištění poskytnete plně nabitý akumulátor dobu chodu přibližně 4-5 hodin.

Pozn. Ačkoliv můžete kartáček nabíjet až po jeho vybití, v rámci zachování optimální životnosti akumulátoru jej doporučujeme nabíjet v pravidelných intervalech (např. po 2-3 týdnech používání).

Upozornění

- Při provozu kontrolka **A3** svítí, jakmile bude akumulátor vybitý a bude potřeba jej znovu nabít, začne tato kontrolka blikat.
- Při prvním nabíjení, nebo pokud nebyl spotřebič nabíjen více než 3 měsíce, je nutné spotřebič nabíjet 12 hodin.
- **Při pravidelném nabíjení nepřekračujte doporučenou dobu nabíjení!**
- Nabíjecí základna slouží zároveň jako stojan, na který si můžete po použití kartáček postavit. Nezapojte ji však k externímu zdroji, pokud nechcete kartáček nabít. Nabíjecí základnu nenechávejte neustále připojenou k externímu zdroji!
- Při nabíjení se spotřebič mírně zahřívá, to je však normální a není závadou.
- Uvedená doba chodu je pouze orientační. Závisí na stavu daného akumulátoru, okolní teplotě, jeho stáří, způsobu nabíjení apod.
- K napájení spotřebiče používejte pouze zdroj bezpečného malého napětí 5 V DC vyhovující platným normám (vhodná je nabíječka mobilních telefonů s USB konektorem ve dvojitě izolaci), který je schopen dát proud alespoň 600 mA nebo více. (Poznámka: udaná proudová zátěž je minimální, může být i vyšší).
- K napájení spotřebiče nepoužívejte USB porty na jiných zařízeních (např. počítač, notebook, tablet, mobilní telefon apod.). Tato zařízení nemusí být dimenzovaná na proudový odběr spotřebiče a mohlo by dojít k jejich poškození.

POUŽITÍ

Před použitím spojte prostým nasunutím kartáček (**B**) s tělem kartáčku (**A**) (viz obr. 1). Mezi tělem kartáčku (**A**) a barevným kroužkem (**B2**) zůstane malá mezera, což nepředstavuje závadu. Pro odejmutí kartáčku postupujte opačným způsobem. Spotřebič nezapínejte, pokud nemá nasazený kartáček!

Namočte kartáček a naneste na něj malé množství zubní pasty. Pak kartáček přiložte k zubům v mírném úhlu vůči dásním (viz obr. 3) a zapněte libovolný režim stisknutím tlačítka zapnutí / přepnutí režimu (**A1**). Mírným tlakem a pomalu pohybujte kartáčkem podél zubů tam a zpět, abyste nevynechali žádnou část ani zub. U každého zubu zůstaňte přibližně 2-3 sekundy.

Doba chodu kartáčku může být pro každý režim odlišná. Lze ji v aplikaci také měnit. Po dané době se kartáček vypne. Pokud budete chtít v čištění pokračovat, jednoduše kartáček zapněte znovu. Čištění každé části úst (kvadrantu) by mělo podle obecných doporučení trvat přibližně 30 sekund (viz obr. 3); tato doba je však individuální a odvíjí se od použitého nastavení a režimu. Na uplynutí čtvrtinové doby a změnu kvadrantu vás upozorní krátké přerušení chodu kartáčku.

Poznámky

- Pokud je toto váš první sonický kartáček a nemáte s touto technologií čištění zkušenost, může vám chvíli trvat, než si zvyknete na specifické vibrace, tj. brnění. Většina uživatelů však dodává, že si na tuto skutečnost po pár čištění rychle zvykla a čištění se pro ně stalo naprosto přirozené.
- Na zuby nevyvíjejte přílišný tlak.
- Kartáček můžete používat také pokud máte fixní rovnátka, fazety, korunky apod. Vězte však, že při používání na rovnátka se štětinky kartáčku rychleji opotřebují.
- Po 3 měsících používání doporučujeme vyměnit kartáček (**B**) za nový. Kartáček vyměňte i dříve, pokud pozorujete výrazné opotřebení či jeho poškození.

Ovládání tlačítka zapnutí/přepnutí režimu A1

Prvním stisknutím tlačítka se kartáček zapne do naposled použitého režimu. Pokud do 3 sekund stisknete tlačítko znovu, přepne se kartáček do dalšího režimu. Poslední stisknutí kartáček vypne. Kartáček se vypne také tehdy, pokud stisknete tlačítko (**A1**) i v nastaveném režimu po uplynutí 3 sekund od jeho aktivace.

Režimy čištění:

- 1) režim **A5** – standardní intenzivní režim pro běžné čištění zdravých zubů,
- 2) režim **A6** – režim čištění přizpůsobený pro lepší bělení zubů,

- 3) režim **A7** – režim pro leštění a intenzivnější čištění,
- 4) režim **A8** – pulzační režim pro šetrné masírování dásní,
- 5) režim **A4** – individuální režim pro vlastní nastavení čištění v aplikaci.

Aktivace zvoleného režimu je signalizována rozsvícením jejího indikátoru.

APLIKACE

Zubní kartáček umožňuje použití se Smart aplikací RISUN. Po vyhledání a instalaci aplikace si zaregistrujte účet, odsouhlaste potřebné podmínky a aplikaci povolte potřebná oprávnění nutná ke správnému fungování.

Poznámky

- V případě, že ve svém telefonu používáte VPN, pro přihlášení a registraci ji prosím vypněte. Vyhněte se tak případným potížím s přihlašovaním k serveru. Používání VPN může ovlivnit i některé další funkce aplikace. Pokud s nimi budete mít problém, pro práci s aplikací ji deaktivujte.

Párování a používání

Pro první spárování kartáčku s aplikací klikněte na párování ve vrchní části obrazovky nebo přímo v nastavení v sekci můj kartáček. Dále postupujte dle návodu přímo v aplikaci. Aplikace automaticky najde kartáček v okolí. Po výběru začne na několik chvil blikat na kartáčku indikátor bezdrátového spojení **A2** během čehož je nutné stisknout tlačítko **A1** pro úspěšné dokončení párování.

Poté vám aplikace nabídne možnost přizpůsobení nastavení a doporučeného režimu čištění dle stavu vašeho chrupu. Tuto možnost můžete přeskočit a využít ji kdykoliv později v příslušné části aplikace.

Aplikace bude zobrazovat a evidovat způsob použití kartáčku, zároveň si zde můžete přizpůsobovat některé parametry. Při použití nejprve zapněte aplikaci, teprve poté kartáček. Případně můžete kartáček používat bez aplikace - po její aktivaci se data automaticky synchronizují a do aplikace se nahrají data ze spárovaného kartáčku.

Pokud aplikaci a kartáček budete používat pro více členů domácnosti, každý používejte svůj vlastní účet s vlastním nastavením a historií. Zároveň nesmí být v provozu aktivováno více aplikací najednou. Při používání více osobami však může docházet k různým nepřesnostem v synchronizaci dat (např. pokud nepoužíváte kartáček s aplikací a někdo jiný jej v mezidobí spároval se svým účtem, nemusí se historie vašeho čištění správně nahrát, resp. se vaše data nahrají jinému účtu).

Pokud zařízení mezi sebou nekomunikují

Občas se u Smart zařízení stává, že se spárování nezdaří. Pokud je to i váš případ, zkuste některý z těchto základních postupů, případně jejich kombinaci:

- 1) dejte k sobě zařízení co nejbližší (cca 10 cm)
- 2) ujistěte se, že systém není rušen jiným el. zařízením (např. dálkový ovladač TV apod.)!
- 3) restartovat kartáček.
- 4) vypněte a znovu zapněte aplikaci **RISUN**, případně ji vynuceně v nastavení systému (sekce aplikace) vypnout a zapnout.
- 5) restartovat celé Smart zařízení.
- 6) vyzkoušejte aplikaci na jiném zařízení.

Poznámky

- Ujistěte se, že máte na svém Smart zařízení aktivovanou funkci bluetooth s trvalou viditelností pro ostatní zařízení, zapnutý internet a aplikace má povolena všechna potřebná oprávnění (např. funkci lokalizace pokud je vyžadována).
- Pokud se vám nepodaří aplikaci spárovat ani po vyzkoušení všech rad uvedených v návodu a odkazu a kartáček nebude reagovat ani na jiné kompatibilní Smart zařízení, teprve tehdy kartáček reklamujte.
- Práce s aplikací je intuitivní a její ovládnutí vám nebude trvat dlouho. Experimentujte, objevujte a užívejte si její možnosti. V případě jakýchkoliv dotazů a problémů se obraťte na zákaznickou podporu ETA na apps@eta.cz.
- Další rady a podporu naleznete na stránkách <https://www.eta.cz/risun>

V. ČIŠTĚNÍ A ÚDRŽBA

Před údržbou nabíjecí základny (C) ji nejprve odpojte od externího zdroje napájení. V rámci zachování maximální hygieny kartáček (B) po každém použití vyčistěte! Hlavu kartáčku (B1) i tělo kartáčku (A) opláchněte pod tekoucí vodou, tělo kartáčku pak otřete vlhkým hadříkem. Vlhký hadřík použijte také na nabíjecí základnu a její kabel. Tělo kartáčku (A), ani nabíjecí základnu (C) nikdy neponořujte do vody. K čištění také nepoužívejte myčku nádobí a hlavu kartáčku (B) nemyjte ve vodě teplejší než 65 °C! Před opětovným použitím nechejte tělo kartáčku (A) i nabíjecí základnu (C) s kabelem řádně vysušit. Spotřebič i s veškerým příslušenstvím skladujte na suchém, bezprašném a bezpečném místě mimo dosah dětí a nesvéprávných osob.

VI. EKOLOGIE



Pokud to rozměry dovolují, jsou na všech kusech vytištěny znaky materiálů použitých na výrobu balení, komponentů a příslušenství, jakož i jejich recyklace. Uvedené symboly na výrobku nebo v průvodní dokumentaci znamenají, že použité elektrické nebo elektronické výrobky nesmí být likvidovány společně s komunálním odpadem. Za účelem správné likvidace výrobku jej odevzdejte na určených sběrných místech, kde budou přijaty zdarma. Správnou likvidací tohoto produktu pomůžete zachovat cenné přírodní zdroje a napomáháte prevenci potenciálních negativních dopadů na životní prostředí a lidské zdraví, což by mohly být důsledky nesprávné likvidace odpadů. Při nesprávné likvidaci tohoto druhu odpadu mohou být v souladu s národními předpisy uděleny pokuty. Tento spotřebič je vybaven Li-ion akumulátorem s dlouhou životností. Pro ochranu životního prostředí je nutné po ukončení životnosti spotřebiče vybitý akumulátor z něho demontovat a vhodným způsobem, prostřednictvím k tomu určených speciálních sběrných sítí, akumulátor i spotřebič bezpečně zlikvidovat. Další podrobnosti si vyžádejte od místního úřadu nebo nejbližšího sběrného místa.

Vyjmutí akumulátoru

Akumulátor z přístroje vyjměte pouze po úplném vybití. Postup vyjmutí akumulátoru je znázorněn na obr. 4:

1. Pomocí šroubováku sejměte kryt šroubku a ten povolte.
2. Uchopte tělo kartáčku (**A**) vrchní stranou dolů, stiskněte nabíjecí část (viz šipky v obr.) a odejměte 2 háčky, které drží vnitřní komponenty těla kartáčku (**A**).
3. Pomocí šroubováku vyjměte akumulátor ze svého uložení.

VII. TECHNICKÁ DATA

Napětí (V)	uvedeno na typovém štítku výrobku
Hmotnost (kg) cca	0,12
Spotřebič / nabíjecí základna třídy ochrany	III./III.
Rozměry cca (dxhxv), (mm)	250 x 33 x 33
Frekvenční rozsah:	2,4 - 2,483 GHz
Výstupní výkon (max.):	0 dBm
Bluetooth verze:	4.2
Kompatibilní operační systémy:	Android 4.3; iPhone4S a iOS 8.0 (a novější)
Maximální komunikační dosah:	10 m (volný prostor bez rušení a překážek)

Tímto ETA a.s. prohlašuje, že typ rádiového zařízení ETA7707 je v souladu se směrnicí 2014/53/EU. Úplné znění EU prohlášení o shodě je k dispozici na stránkách ETA.

Změna technické specifikace a obsahu případného příslušenství dle modelu výrobku vyhrazena výrobcem. Údržbu rozsáhlejšího charakteru nebo údržbu, která vyžaduje zásah do vnitřních částí spotřebiče, musí provést odborný servis! Nedodržením pokynů výrobce zaniká právo na záruční opravu!

Výrobce si také vyhrazuje právo na změny/aktualizace aplikace RISUN bez předchozího upozornění. Charakter těchto změn/aktualizací může způsobit, že některé informace či postupy uvedené v tomto návodu budou neaktuální či nebudou popsány.

Případné další informace o spotřebiči a servisní síti získáte na infolince +420 545 120 545 nebo na internetové adrese www.eta.cz.

UPOZORNĚNÍ A SYMBOLY POUŽITÉ NA SPOTŘEBIČI, OBALECH NEBO V NÁVODU:

HOUSEHOLD USE ONLY – Pouze pro použití v domácnosti. DO NOT IMMERSE IN WATER OR OTHER LIQUIDS – Neponořovat do vody nebo jiných tekutin.



TO AVOID DANGER OF SUFFOCATION, KEEP THIS PLASTIC BAG AWAY FROM BABIES AND CHILDREN. DO NOT USE THIS BAG IN CRIBS, BEDS, CARRIAGES OR PLAYPENS. THIS BAG IS NOT A TOY. – Nebezpečí

udušení. Nepoužívejte tento sáček v kolébkách, postýlkách, kočárcích nebo dětských ohrádkách. PE sáček odkládejte mimo dosah dětí. Sáček není na hraní.

Symbol  znamená UPOZORNĚNÍ.



- Čtěte návod k obsluze



- Ondnímatelná napájecí jednotka

NÁVOD NA OBSLUHU

Vážený zákazník, ďakujeme Vám za zakúpenie nášho produktu. Pred uvedením tohto prístroja do prevádzky, si veľmi pozorne prečítajte návod na obsluhu a tento návod spolu so záručným listom, dokladom o predaji a podľa možnosti aj s obalom a vnútorným vybavením obalu dobre uschovajte.

I. VŠEOBECNÉ BEZPEČNOSTNÉ POKYNY

- Inštrukcie v návode považujte za súčasť spotrebiča a postúpte ich akémukoľvek ďalšiemu užívateľovi spotrebiča.
- Skontrolujte, či údaj na typovom štítku odpovedá napätiu vo Vašom napájacom zdroji.
- Tento výrobok nie je určený pre používanie deťmi do 3 rokov. Deti od 3 do 14 rokov a osoby so zníženými fyzickými, senzorickými alebo duševnými schopnosťami môžu používať zubnú kefku, ak sú pod dozorom alebo boli poučené o používaní spotrebiča bezpečným spôsobom a rozumejú prípadným nebezpečenstvám. Deti sa so spotrebičom nesmú hrať. Čistenie a údržbu vykonávanú používateľom nesmú vykonávať deti, pokiaľ nie sú staršie ako 8 rokov a pod dozorom. Deti mladšie ako 8 rokov sa musia držať mimo dosahu spotrebiča a jeho nabíjacej základne.
- Spotrebič nemá vlastný nabíjaci zdroj, je určený na nabíjanie iba z USB zdroja (adaptér s USB výstupom s výstupným napätím 5,0 V a výstupným prúdom minimálne 600 mA), pred pripojením venujte pozornosť inštrukciám výrobcu týchto zdrojov.
- Vždy odpojte nabíjaciu základňu od el. siete pred montážou, demontážou alebo čistením.
- Nikdy nepoužívajte spotrebič, ak má poškodenú nabíjaciu základňu, jej prívod, ak nepracuje správne, spadol na zem a poškodil sa. V takomto prípade odneste spotrebič do špecializovaného servisu, aby preverili jeho bezpečnosť a správnu funkciu.

- Spotrebič sa musí napájať iba bezpečným malým napätím 5 V.
- Spotrebič je určený len pre individuálne použitie v domácnostiach k osobnej starostlivosti o ústnu dutinu! Nie je určený pre komerčné použitie, pre viac pacientov v ambulanciách zubných lekárov ani v iných zdravotníckych zariadeniach!
- Nabíjacia základňa dodaná so spotrebičom je určená len pre tento spotrebič, nepoužívajte ju na iné účely. Súčasne pre tento spotrebič používajte iba k nemu dodanú nabíjaciu základňu, pre dobíjanie nepoužívajte iný typ základne (napr. od iného spotrebiča).
- Nepoužívajte vonku ani v prostredí, kde sa používajú aerosolové prostriedky (napr. **spreje**), alebo kde sa manipuluje s kyslíkom.
- Nabíjaciu základňu nepoužívajte počas kúpania.
- Záruka 24 mesiacov sa nevzťahuje na zníženie užitočnej kapacity akumulátora z dôvodu jej používania alebo staroby. Užitočná kapacita sa znižuje v závislosti na spôsobe používania akumulátora.
- Prívod nabíjacej základne nezasúvajte do USB zdroja a nevyťahujte ho mokrými rukami!
- Spotrebič ani príslušenstvo nezasúvajte do žiadnych telesných otvorov, okrem ústnej dutiny.
- Spotrebič nie je určený pre ošetrovanie chrupu zvierat.
- Nabíjaciu základňu používajte iba vo vodorovnej polohe na miestach, kde nehrozí jej prevrhnutie, v dostatočnej vzdialenosti od tepelných zdrojov (napr. **pec, krb, tepelné žiariče**).
- Po použití príslušenstva vždy vyčistite. Nedodržanie tohto pokynu by mohlo spôsobiť zhoršenie vášho zdravotného stavu z dôvodu podpory rastu plesní a baktérií, ak nie je vykonaná dezinfekcia.
- **Spotrebič nenechávajte v chode bez dozoru!**
- Nabíjanie akumulátora vykonávajte pri bežnej izbovej teplote. Nevystavujte akumulátor teplotám vyšším ako 50 °C. Predchádzate tak jeho poškodeniu.
- Počas normálnej prevádzky sa akumulátor nevyníma. Akumulátor vyberte iba ak má byť spotrebič vyradený (pozri ods. **VI. EKOLÓGIA**).
- Spotrebič chráňte proti prachu, chemikáliám, toaletným potrebám, tekutým kozmetickým prípravkom, veľkým zmenám teplôt a nevystavujte ho priamemu slnečnému žiareniu.
- Nepokúšajte sa sami spotrebič opravovať.

ŠPECIÁLNE BEZPEČNOSTNÉ POKYNY

- Ak počas čistenia pociťujete silne nepríjemné pocity alebo bolesť v ústach, prestaňte spotrebič používať a kontaktujte svojho zubného lekára. Kontaktujte ho tiež v prípade, keď máte akékoľvek pochybnosti o použití spotrebiča vo vašom individuálnom prípade.
- Ak vaša zubná pasta obsahuje peroxid, jedlú sódu alebo iný bikarbonát (často u bieliacich zubných pást), po použití dôkladne vyčistite kefku aj rukoväť, aby ste zabránili poškodeniu spotrebiča.

- Nepoužívajte spotrebič na deťoch, nesvojprávnych osobách či osobách, ktoré nedokážu vyjadriť svoje pocity.
- **Ak ste v poslednom čase podstúpili operáciu zubov či ďasien, trpeli dlhodobými problémami so zubami alebo podstúpili extenzívne zákroky v posledných 2 mesiacoch, prípadne ak máte podozrenie na problémy zubného charakteru (plomby, korunky atď.), poraďte sa pred použitím spotrebiča sa svojim ošetrujúcim zubným lekárom.**
- **Ak by sa objavili nejaké zdravotné problémy (napr. dochádza k výraznému krvácaniu alebo ak krvácanie neustáva po 2 týždňoch používania), prestaňte spotrebič používať a kontaktujte o radu svojho ošetrujúceho lekára.**
- Spotrebič spĺňa bezpečnostné štandardy pre elektromagnetické zariadenie. Ak však používate niektoré z nasledujúcich zariadení: kardiostimulátor, elektrokardiograf alebo iné zdravotné zariadenie implantované do tela alebo používané ako podpora, pred použitím sa poraďte so svojim lekárom alebo s výrobcou implantovaného zariadenia.
- Z hygienických dôvodov nepoužívajte jednu kefku pre viac osôb ani s inými ľuďmi. Mohlo by dôjsť k prenosu infekcií alebo zápalu v ústnej dutine.
- Napájací USB kábel dobíjacej základne nesmie byť poškodený ostrými alebo horúcimi predmetmi, otvoreným plameňom, nesmie sa ponoriť do vody ani ohýbať cez ostré hrany. Nesmie tiež voľne visieť cez hranu pracovnej dosky, kde by na neho mohli dosiahnuť deti.
- Pravidelne kontrolujte stav napájacieho USB kábelu dobíjacej základne.
- Spotrebič používajte iba s originálnym príslušenstvom určeným pre tento typ. Nepoužívajte poškodené / deformované nástavce.
- Tento spotrebič vrátane jeho príslušenstva používajte iba na účel, na ktorý je určený tak, ako je popísané v tomto návode. Spotrebič je určený len pre čistenie zubov, ďasien a jazyku. Spotrebič nikdy nepoužívajte na žiadny iný účel.
- **VAROVANIE:** Pri nesprávnom používaní prístroja, ktoré nie je v súlade s návodom na obsluhu, existuje riziko poranenia.
- Prípadné texty v cudzom jazyku a obrázky uvedené na obaloch, alebo výrobku, sú preložené a vysvetlené na konci tejto jazykovej mutácie.
- Výrobca nezodpovedá za škody spôsobené nesprávnym používaním spotrebiča (napr. **poranenie**) a nie je povinný poskytnúť záruku na spotrebič v prípade nedodržania zhora uvedených bezpečnostných upozornení.

Bezdrôtové spojenie a kompatibilita

- Spoločnosť ETA nemôže byť žiadnym spôsobom zodpovedná za akékoľvek náhodné, nepriame alebo následné škody, ani za straty dát či straty spôsobené únikom informácií počas komunikácie prostredníctvom technológie BLUETOOTH, Wifi aj.
- Úspešnú bezdrôtovú komunikáciu nemožno 100% zaručiť u všetkých Smart zariadení. To musí vyhovovať špecifikácii BLUETOOTH predpísanej spoločnosťou Bluetooth SIG, Inc., a ich zhoda so špecifikáciou musí byť certifikovaná. Napriek tomu však platí, že aj keď zariadenie tomuto vyhovuje, môžu vzhľadom na rozmanitosť prístrojov na trhu nastať prípady, keď charakter či špecifiká daného Smart zariadenia znemožňujú pripojenie, prípadne je nejakým spôsobom narušené. Táto skutočnosť nie je dôvodom na reklamáciu spotrebiteľa.
- Rádiové vlny vysielané zariadeniami môžu rušiť fungovanie niektorých lekárskeho zariadení. Toto rušenie môže mať za následok poruchu. Z tohto dôvodu nepoužívajte zariadenia na týchto miestach:
 - v nemocniciach, vo vlakoch, v lietadlách, na čerpacích staniciach a všade, kde sa môžu vyskytovať horľavé plyny,
 - v blízkosti automatických dverí či hlásičov požiaru.

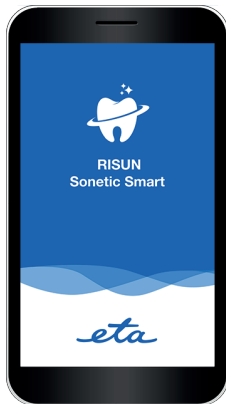

Aplikácia je vlastnená a prevádzkovaná tretím subjektom (ďalej iba „Subjekt“) odlišným od spoločnosti HP TRONIC Zlín, spol. s r.o. (ďalej iba „Predajca“). Medzi Subjektom a Predajcom nedochádza k prenosu osobných údajov. Pri registrácii do aplikácie dáva zákazník osobné údaje priamo Subjektu, ktorý sa stáva správcom osobných údajov. Aplikácia a s tým spojená ochrana osobných údajov sa riadia pravidlami Subjektu.

Poznámka

Aplikácia vyžaduje aktívne pripojenie k internetu.

II. VŠEOBECNÉ INFORMÁCIE

Zakúpili ste si zariadenie, ktoré na prvý pohľad vyzerá a chová sa ako obyčajná zubná kefka. Pokiaľ však k nemu pomocou bluetooth pripojíte akékoľvek Smart zariadenie s operačným systémom Android či iOS s nainštalovanou aplikáciou RISUN, stane sa kefka multifunkčným moderným pomocníkom na sledovanie a lepšie vyhodnocovanie starostlivosti o váš chrup.

Vlastnosti aplikácie

- lepší prehľad o zubnej hygiene;
- poradí, aký zvolíť hygienický plán čistenia podľa stavu vášho chrupu;
- štatistiky čistenia a používanie kefky;
- možnosť individuálneho nastavenia intenzity a doby čistenia;
- odporúčané techniky a postupy čistenia;
- stručné hodnotenie postupu čistenia;
- praktické informácie k ústnej hygiene;
- možnosť zdieľania histórie;
- funkcia pripomenutia čistenia (tzv. budík);
- určená pre Android a iOS (je možné zdarma stiahnuť z Apple Store / Google Play).

Prvé kroky

Pred prvým použitím zadarmo stiahnite do svojho Smart zariadenia aplikáciu s názvom **RISUN**. Tú nájdete v databáze aplikácií Apple Store alebo Google Play, alebo môžete pre urýchlenie použiť nasledujúce QR kódy:



III. OPIS OVLÁDACÍCH PRVKOV

A – Telo kefky

- A1 – tlačidlo zap./vyp. + Prepnutie režimu
- A2 – svetelná kontrolka bezdrôtového pripojenia ●
- A3 – svetelná kontrolka akumulátora 🔋
- A4 – svetelná kontrolka užívateľského režimu 👤
- A5 – normálny režim 🦷
- A6 – režim bielenia 🦷
- A7 – režim intenzívneho čistenia 🦷
- A8 – masážny režim 🦷

B – Keška (3 ks súčasťou balenia)

- B1 – hlava kefky
- B2 – farebný krúžok pre rozlíšenie užívateľa

C – Nabíjacia základňa

D – Napájací USB kábel

E – Ochranné cestovné púzdro

Pozn. Náhradné kefy (**B**) môžete zakúpiť pod objednávacím číslom ETA 070790100; ETA 070790200; ETA 070790300 a ETA 070790400.

IV. POKYNY K OBSLUHE

Odstráňte všetok obalový materiál a vyberte spotrebič aj s jeho príslušenstvom. Pred prvým použitím opláchnite časti, ktoré prídu do styku s ústnou dutinou, v čistej teplej pitnej vode.

NABÍJANIE KEFKY

Tento spotrebič je vybavený bezkontaktným (indukčným) systémom nabíjania, ktorý funguje na princípe prenosu energie cez elektromagnetické pole. Nie je preto nutné priame spojenie s napájacím káblom, čím je nabíjanie pohodlnejšie a vďaka zvýšenej izolácii (IPX7) tiež bezpečnejšie. Najprv pripojte nabíjaciu základňu pomocou napájacieho USB kábla k vhodnému zdroju. Potom telo kefy (A) postavte na valcovitý výstupok v nabíjacej základni (C). Nabíjanie je signalizované blikaním kontrolky (A3). Hneď ako je akumulátor nabitý, kontrolka (A3) svieti. Pre plné nabitie akumulátora je nutné spotrebič ponechať nabíjať približne 10 hodín. V závislosti na použítom režime čistenia poskytne plne nabitá batéria dobu chodu približne 4-5 hodiny.

Pozn. Hoci môžete kefkou nabíjať až po jeho vybití, v rámci zachovania optimálnej životnosti akumulátora ho odporúčame nabíjať v pravidelných intervaloch (napr. Po 2-3 týždňoch používania).

Upozornenie

- Počas prevádzky kontrolka **A3** svieti, hneď ako bude akumulátor vybitý a bude potrebné ho znovu nabiť, začne táto kontrolka blikať.
- Pri prvom nabíjaní, alebo pokiaľ nebol spotrebič nabíjaný viac ako 3 mesiace, je nutné spotrebič nabíjať 12 hodín.
- **Pri pravidelnom nabíjaní neprekračujte odporúčanú dobu nabíjania!**
- Nabíjacia základňa slúži zároveň ako stojan, na ktorý si môžete po použití kefkou postaviť. Nepripájajte ju však k externému zdroju, pokiaľ nechcete kefkou nabiť. Nabíjaciu základňu nenechávajte neustále pripojenú k externému zdroju!
- Pri nabíjaní sa spotrebič mierne zahrieva, to je však normálne a nie je to chyba.
- Uvedená doba chodu je len orientačná. Závisí od stavu daného akumulátora, okolitej teploty, jeho veku, spôsobu nabíjania pod.
- Na napájanie spotrebiča používajte iba zdroj bezpečného malého napätia 5 V DC vyhovujúci platným normám (vhodná je nabíjačka mobilných telefónov s USB konektorom v dvojitej izolácii), ktorý je schopný dať prúd aspoň 600 mA alebo viac. (Poznámka: udaná prúdová záťaž je minimálna, môže byť aj vyššia).
- Na napájanie spotrebiča nepoužívajte USB porty na iných zariadeniach (napr. počítač, notebook, tablet, mobilný telefón a pod.). Tieto zariadenia nemusia byť dimenzované na prúdový odber spotrebiča a mohlo by dôjsť k ich poškodeniu.

POUŽITIE

Pred použitím spojte jednoduchým nasunutím kefkы (B) s telom kefkы (A) (Vid' obr. 1). Medzi telom kefkы (A) a farebným krúžkom (B2) zostane malá medzera, čo nepredstavuje poruchu. Pri odobratí kefkы postupujte opačným spôsobom. Spotrebič nezapínajte, pokiaľ nemá nasadenú kefkы! Namočte kefkы a naneste na ňu malé množstvo zubnej pasty. Potom kefkы priložte k zubom v miernom uhle voči ďasnám (vid' obr. 3) a zapnite ľubovoľný režim stlačením tlačidla zapnutia / prepnutia režimu (A1). Miernym tlakom a pomaly pohybujte kefkы pozdĺž zubov tam a späť, aby ste nevynechali žiadnu časť ani zub. U každého zuba zostaňte približne 2 - 3 sekundy.

Doba chodu kefkы môže byť pre každý režim odlišná. Je možné ju v aplikácii tiež meniť. Po danej dobe sa kefkы vypne. Pokiaľ budete chcieť v čistení pokračovať, jednoducho kefkы zapnite znova. Čistenie každej časti úst (kvadrantov) by malo podľa obecných odporúčaní trvať približne 30 sekúnd (vid' obr. 3); táto doba je však individuálna a odvíja sa od použitého nastavenia a režimu. Na uplynutie štvrtinovej doby a zmenu kvadrantu vás upozorní krátke prerušenie chodu kefkы.

Poznámky

- Ak je toto vaša prvá sonická kefkы a nemáte s touto technológiou čistenia skúsenosť, môže vám chvíľu trvať, kým si zvyknete na špecifické vibrácie tj. brnenie. Väčšina užívateľov však dodáva, že si na túto skutočnosť po pár čistení rýchlo zvykla a čistenie sa pre nich stalo úplne prirodzené.
- Na zuby nevyvíjajte prílišný tlak.
- Kefkы môžete používať tiež ak máte fixné rovnátka, fazety, korunky a pod. Vedzte však, že pri používaní na rovnátka sa štetinky kefkы rýchlejšie opotrebojú.
- Po 3 mesiacoch používania odporúčame vymeniť kefkы (B) za novú. Kefkы vymeňte aj skôr, ak pozorujete výrazné opotrebovanie či jej poškodenie.

Ovládanie tlačidla zapnutia / prepnutia režimu A1

Prvým stlačením tlačidla sa kefkы zapne do posledného použitého režimu. Pokiaľ do 3 sekúnd stlačíte tlačidlo znova, prepne sa kefkы do ďalšieho režimu. Posledné stlačenie kefkы vypne. Kefkы sa vypne tiež vtedy, pokiaľ stlačíte tlačidlo (A1) aj v nastavenom režime po uplynutí 3 sekúnd od jej aktivácie.

Režimy čistenia:

- 1) režim A5 – štandardný intenzívny režim pre bežné čistenie zdravých zubov,
- 2) režim A6 – režim čistenia prispôsobený pre lepšie bielenie zubov,
- 3) režim A7 – režim na leštenie a intenzívnejšie čistenie,
- 4) režim A8 – pulzačný režim na šetrné masírovanie ďasien,

5) režim **A4** – individuálny režim pre vlastné nastavenie čistenia v aplikácii. Aktivácia zvoleného režimu je signalizovaná rozsvietením jej indikátora.

APLIKÁCIA

Zubná kefka umožňuje použitie so Smart aplikáciou RISUN. Po vyhľadani a inštalácii aplikácie si zaregistrujte účet, odsúhlaste potrebné podmienky a aplikácii povoľte potrebné oprávnenia nutné k správne fungovaniu.

Poznámky

– V prípade, že vo svojom telefóne používate VPN, pre prihlásenie a registráciu ju prosím vypnite. Vyhnete sa tak prípadným problémom s prihlasovaním k serveru. Používanie VPN môže ovplyvniť aj niektoré ďalšie funkcie aplikácie. Pokiaľ s nimi budete mať problém, pre prácu s aplikáciou ju deaktivujte.

Párovanie a používanie

Pre prvé spárovanie kefky s aplikáciou kliknite na párovanie vo vrchnej časti obrazovky alebo priamo v nastavení v sekcii moja kefka. Ďalej postupujte podľa návodu priamo v aplikácii. Aplikácia automaticky nájde kefku v okolí. Po výbere začne na niekoľko sekúnd blikať na kefke indikátor bezdrôtového spojenia **A2** behom čoho je nutné stlačiť tlačidlo **A1** pre úspešné dokončenie párovania.

Potom vám aplikácia ponúkne možnosť prispôsobenia nastavení a odporúčeného režimu čistenia podľa stavu vášho chrupu. Túto možnosť môžete preskočiť a využiť ju kedykoľvek neskôr v príslušnej časti aplikácie.

Aplikácia bude zobrazovať a evidovať spôsob použitia kefky a zároveň si tu môžete prispôbovať niektoré parametre. Pri použití najprv zapnite aplikáciu, až potom kefku. Prípadne môžete kefku používať bez aplikácie - po jej aktivácii sa dáta automaticky synchronizujú a do aplikácie sa nahrajú dáta zo spárovanej kefky.

Pokiaľ aplikáciu a kefku budete používať pre viac členov domácnosti, každý používajte svoj vlastný účet s vlastným nastavením a históriou. Zároveň nesmie byť v prevádzke aktivovaných viac aplikácií naraz. Pri používaní viacerými osobami však môže dochádzať k rôznym nepresnostiam v synchronizácii dát (napr. pokiaľ nepoužívate kefku s aplikáciou a niekto iný ju medzitým spároval so svojím účtom, nemusí sa história vášho čistenia správne nahráť, resp. sa vaše dáta nahrajú inému účtu).

Pokiaľ zariadenia medzi sebou nekomunikujú

Občas sa u Smart zariadenia stáva, že sa spárovanie nepodarí. Ak je to aj váš prípad, skúste niektorý z týchto postupov, prípadne ich kombináciu:

- 1) dajte k sebe zariadenie čo najbližšie (cca 10 cm)
- 2) uistite sa, že systém nie je rušený iným el. zariadením! (Např. diaľkový ovládač TV a pod.)!
- 3) reštartovať výrobok.
- 4) reštartovať aplikáciu **RISUN**, prípadne ju vynútené v systéme vypnúť a zapnúť.
- 5) reštartovať celé Smart zariadenie.
- 6) vyskúšajte aplikáciu na inom zariadení.

Poznámky:

- Uistite sa, že máte na svojom Smart zariadení aktivovanú funkciu bluetooth s trvalou viditeľnosťou pre ostatné zariadenia, zapnutý internet a aplikácia má povolené všetky potrebné oprávnenia (např. funkciu lokalizácie, pokiaľ je vyžadovaná).
- Pokiaľ sa vám nepodarí aplikáciu spárovať ani po vyskúšaní všetkých rád uvedených v návode a odkaze a kefka nebude reagovať ani na iné kompatibilné Smart zariadenia, až potom kefku reklamujte.
- Práca s aplikáciou je intuitívna a jej ovládnutie vám nebude trvať dlho. Experimentujte, objavujte a užívajte si jej možnosti. V prípade akýchkoľvek otázok a problémov sa obráťte na zákaznícku podporu ETA na apps@eta.cz.
- Ďalšie rady a podporu nájdete na stránkach <https://www.eta.cz/risun>

V. ČISTENIE A ÚDRŽBA

Pred údržbou nabíjacej základne (C) ju najprv odpojte od externého zdroja napájania. V rámci zachovania maximálnej hygieny kefku (B) po každom použití vyčistite! Hlavu kefky (B1) aj telo kefky (A) opláchnite pod tečúcou vodou, telo kefky potom utrite vlhkou handričkou. Vlhkú handričku použite tiež na nabíjaciu základňu a jej kábel. Telo kefky (A), ani nabíjaciu základňu (C) nikdy neponárajte do vody. Na čistenie tiež nepoužívajte umývačku riadu a hlavu kefky (B) neumývajte vo vode teplejšie ako 65 °C! Pred opakovaným použitím nechajte telo kefky (A) aj nabíjaciu základňu (C) s káblom riadne vysušiť.

Spotrebič i so všetkým príslušenstvom skladujte na suchom, bezprašnom a bezpečnom mieste mimo dosahu detí a nesvojprávnych osôb.

VI. EKOLÓGIA



Ak to rozmery umožňujú, na všetkých dieloch sú vytlačené znaky materiálov, ktoré sú použité na obalový materiál, komponenty a príslušenstvo, ako aj na ich recyklovanie. Uvedené symboly na výrobku alebo v sprievodnej dokumentácii znamenajú, že použité elektrické alebo elektronické výrobky nesmú byť likvidované spoločne s komunálnym odpadom. Za účelom správnej likvidácie výrobkov ich odovzdajte na k tomu určených zberných miestach, kde budú prijaté zdarma. Správnou likvidáciou tohto produktu pomôžete zachovať cenné prírodné zdroje a napomáhate prevencii potenciálnych negatívnych dopadov na životné prostredie a ľudské zdravie, čo by mohli byť dôsledky nesprávnej likvidácie odpadov. Pri nesprávnej likvidácii tohto druhu odpadu môžu byť v súlade s národnými predpismi udelené pokuty. Tento spotrebič má dobíjajúcu akumulátorovú batériu Li-ion s dlhou životnosťou. Po skončení životnosti spotrebiča vybitú batériu demontujte a zlikvidujte prostredníctvom špeciálnych zberných sietí. Ďalšie podrobnosti si vyžiadajte od miestneho úradu alebo najbližšieho zberného miesta.

Vybratie akumulátora

Akumulátor z prístroja vyberte iba po úplnom vybití. Postup vybratia akumulátora je znázornený na obr. 4:

1. Pomocou skrutkovača odstráňte kryt skrutky a ten povoľte.
2. Uchopte telo kefky (**A**) vrchnou stranou nadol, stlačte nabíjajúcu časť (viď šípky v obr.) a odoberte 2 háčiky, ktoré držia vnútorné komponenty tela kefky (**A**).
3. Pomocou skrutkovača vyberte akumulátor zo svojho uloženia.

VII. TECHNICKÉ ÚDAJE

Napätie (V)	uvedené na typovom štítku výrobku
Hmotnosť (kg) cca	0,12
Spotrebič / nabíjacia základňa triedy ochrany	III. / III.
Rozmery (dxhvx), (mm):	250 x 33 x 33
Frekvenčný rozsah:	2,4 - 2,483 GHz
Výstupný výkon (max.):	0 dBm
Bluetooth verzia:	4.2
Kompatibilné operačné systémy:	Android 4.3; iPhone4S a iOS 8.0 (a novšie)
Maximálny komunikačný dosah:	10 m (voľný priestor bez rušenia a prekážok)

Týmto ETA a.s. prehlasuje, že typ rádiového zariadenia ETA7707 je v súlade so smernicou 2014/53/EU. Úplné znenie prehlásenia o zhode EÚ je k dispozícii na stránkách ETA.

Zmena technickej špecifikácie a obsahu prípadného príslušenstva podľa modelu výrobu je vyhradená výrobcom. Výmenu súčiastok, ktorá vyžaduje zásah do elektrických častí spotrebiča, musí vykonať špecializovaný servis! Nedodržaním pokynov výrobcu zaniká právo na záručnú opravu!

Výrobca si tiež vyhradzuje právo na zmenu/ aktualizáciu aplikácie RISUN bez predchádzajúceho upozornenia. Charakter týchto zmien/ aktualizácii môže spôsobiť, že niektoré informácie či postupy uvedené v tomto návode budú neaktuálne či nebudú popísané.

Prípadné ďalšie informácie o spotrebiči a servisnej sieti získate na infolinke +420 545 120 545 alebo na internetovej adrese www.eta.sk.

UPOZORNENIA A SYMBOLY POUŽITÉ NA SPOTREBIČI, OBALOCH ALEBO V NÁVODE:

HOUSEHOLD USE ONLY — Len na použitie v domácnosti. DO NOT IMMERSE IN WATER OR OTHER LIQUIDS — Neponárať do vody alebo iných tekutín.



TO AVOID DANGER OF SUFFOCATION, KEEP THIS PLASTIC BAG AWAY FROM BABIES AND CHILDREN. DO NOT USE THIS BAG IN CRIBS, BEDS, CARRIAGES OR PLAYPENS. THIS BAG IS NOT A TOY. — Nebezpečenstvo udusenía.

Nepoužívajte toto vrecúško v kolískach, postieľkach, kočíkoch alebo detských ohrádkach. PE vrecko odkladajte mimo dosahu detí. Vrecko nie je na hranie.

Symbol  znamená UPOZORNENIE.



- Čítajte návod na obsluhu



- Odnímateľná napájacia jednotka

Sonic toothbrush

eta 7707

SONETIC

INSTRUCTIONS FOR USE

Dear customer, thank you for purchasing our product. Please read the operating instructions carefully before putting the appliance into operation and keep these instructions including the warranty, the receipt and, if possible, the box with the internal packing.



I. GENERAL SAFETY INSTRUCTIONS

- Consider the instructions for use as a part of the appliance and pass them on to any other user of the appliance.
- Check that the voltage on the type label corresponds to that of your power supply.
- This product is not intended for children under 3. Children at the age of 3 to 14 and persons with limited physical, sensory or mental capabilities may only use the toothbrush if they are supervised or have been instructed of the use of the appliance in a safe manner and understand possible risks. Children must not play with the appliance. Children must not perform cleaning and maintenance intended to be performed by users, unless they are older than 8 years and are under supervision. Children under 8 years of age must be kept out of reach of the appliance and its charging base.
- The appliance has no charging source of its own, it is only designed for charging via USB (an adapter with USB output with output voltage of 5.0 V, and output current of at least 600 mA). Before making any connection, please pay attention to instructions of the manufacturer of the respective power source.
- Never use the appliance if the charging base or power cord is damaged, if it operates incorrectly, fell on ground or is damaged. In such cases bring the appliance to the specialised repair shop to verify its safety and correct functionality.
- To power the appliance, only apply safe small voltage of 5V.

- The appliance is only intended for individual use at home for personal oral cavity care! It is not intended for commercial use, for more than one patient in dentist's consulting rooms or in any other healthcare facilities!
- The charging base provided with appliance is only designated for this appliance. Do not use it for other purposes. Only use the provided charging base for this appliance, do not use other types of charging base for recharging (for example from other appliance).
- Do not use the application in exterior or where aerosol products are used (such as **sprays**), or where oxygen is handled.
- **Do not use the charging base during bathing.**
- Guarantee of 24 months does not apply to decrease in the accumulator's effective capacity caused by its use or age. Effective capacity gradually decreases depending on the method of use of the accumulator.
- Do not insert the lead of the charging base into the USB power supply or remove it with wet hands!
- **Never immerse the charging base in water or other liquids (not even partially) and do not wash it under running water!**
- Do not insert the appliance or its accessories in any body cavities, except for oral cavity.
- The appliance is not designed to care for animal teeth.
- Only use the charging base at horizontal position at places where overturning is not imminent, and in a sufficient distance from heat sources (such as **stove, fireplace, or heat radiators**).
- Clean the accessories after each use. Failure to adhere to this instruction might cause worsening your state of health, because without disinfection, spread of mildew and bacteria is supported.
- Charge the accumulator at the normal room temperature. Do not expose the accumulator to temperatures higher than 50 °C to prevent causing damage to the accumulator.
- The accumulator must not be removed when the appliance is normally used. Only remove the accumulator if the appliance is to be discarded (see article **VI. ECOLOGY**).
- **Do not leave the appliance unattended!**
- Protect the appliance from dust, chemicals, toiletries, liquid cosmetics, large fluctuations in temperature, and direct sunshine.
- Do not attempt to repair the appliance by yourselves.

SPECIAL SAFETY INSTRUCTIONS

- If you have unpleasant feeling in your mouth or if you feel pain during the cleaning, stop using the appliance and contact your dentist. Contact the dentist also in the case that you have any doubt about use of the appliance in your individual case.
- If your toothpaste contains peroxide, baking soda or other bicarbonate (frequently used in whitening toothpastes), thoroughly clean the brush and its handle after use to prevent damaging the appliance.

- Do not use the appliance in care for children, incapacitated persons or persons who are unable to express their feelings.
- **If you have undergone tooth or gum operation recently, suffered long-term problems with your teeth or were subject to extensive medical interventions in the last 2 months, or if you suspect problems of dental character (with fillings, crowns, etc.), consult your dentist before using the appliance.**
- **If you experience any health troubles (for example considerable bleeding, or if any bleeding persists even after 2 weeks of use of the brush), stop using the appliance and contact your physician for consultation.**
- The appliance complies with the safety standards for electromagnetic radiation. However if you use any of the following devices: cardiostimulator, electrocardiograph or other medical device implanted in your body or used as a support, consult your physician or the implant manufacturer before use.
- For hygienic reasons do not share the toothbrush with another person or more persons. Infections could spread or oral cavity inflammation could be initiated.
- The charging base power cord must not be damaged by sharp or hot items or open flame, and they must not be immersed in water or bent over sharp edges. They must not freely hang over the desktop edge within reach of children.
- Regularly check the condition of the charging base power cord.
- Only use the appliance with the original accessories designated for the respective type. Do not use damaged/deformed adapters.
- Only use this appliance including its accessories for the designated purpose as described in this instruction manual. The appliance is only designed for cleaning teeth, gums and tongue. Never use the appliance for any other purpose.
- **WARNING:** There is a risk of injury in case of incorrect use (not in accordance with the manual) of the appliance.
- All text in other languages and pictures shown on the packaging, or the product itself, are translated and explained at the end of this language mutation.
- The producer does not undertake any responsibility for damage caused by improper use of the appliance (e.g. **injury etc.**) and its guarantee does not cover the appliance in the case of failure to comply with the safety warning above.

Wireless connectivity and compatibility

- ETA can in no way be held liable for any accidental, indirect or subsequent damage, data loss or any other loss incurred as a result of information leakage during communication through BLUETOOTH, Wifi technology.
- 100% successful wireless communication cannot be guaranteed with all Smart devices. Devices have to be compatible with BLUETOOTH specifications set forth by the company Bluetooth SIG, Inc., and their compliance with the specifications has to be certified. However, given the variety of devices available in the market, even if a device is in compliance with the specifications, there might be cases when the character or specifications of the given Smart device do not allow connectivity, or hinder connectivity in any way. This is not a reason to make a warranty claim.
- Radio waves transmitted by devices may interfere with operation of medical equipment. Such interference may cause a failure. Therefore, do not use the device in the following places:
 - in hospitals, trains, planes, petrol stations and in areas where flammable gases may be present.
 - in the vicinity of automatic doors or fire detectors.

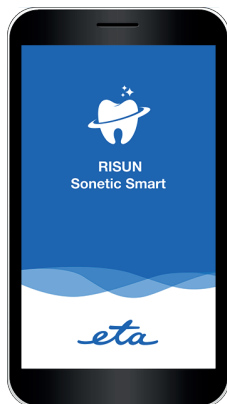

The application is owned and operated by a third party (hereinafter the “Subject”) different from HP TRONIC Zlín, Ltd. (hereinafter the „Seller“). No personal information is transmitted between the Subject and the Seller. When registering for the application, the customer transfers the personal data directly to the Subject, which becomes the personal data controller. The Application and the associated privacy policy are governed by the Rules of the Subject.

Remark

The application requires an active internet connection.

II. GENERAL INFORMATION

You have bought a device, at a first glance looking and acting as an ordinary toothbrush. However, if connected via bluetooth to any Smart device with Android or iOS operating system with RISUN App installed, the toothbrush becomes a multifunctional modern assistant for monitoring and better evaluation of your dental care.

App features

- better overview of dental hygiene.
- advise on which hygiene cleaning plan to choose according to the condition of your teeth.
- brush cleaning and usage statistics.
- possibility of individual setting of intensity and cleaning time.
- recommended cleaning techniques and procedures.
- brief evaluation of the cleaning technique.
- practical information on oral hygiene.
- possibility of history sharing.
- cleaning reminder function (so-called alarm clock).
- Designed for Android and iOS (can be downloaded for free from Apple Store / Google Play),

First steps

Before first use, download the **RISUN** application to your Smart device for free. You can find the application in the Apple Store or Google Play database, or to speed up the process, you can use the following QR codes:



III. DESCRIPTION OF FEATURES

A – Brush body

- A1 – ON/OFF switch + mode switch
- A2 – wireless connection indicator ●
- A3 – battery indicator light 🔋
- A4 – user mode indicator 👤
- A5 – normal mode 🦷
- A6 – whitening mode 🦷
- A7 – intensive cleaning mode 🦷
- A8 – massage mode 🦷

B – Brush (3 pieces included)

- B1 – brush head
- B2 – coloured ring to distinguish users

C – Charging base

D – USB power cable

E – Protective travel case

Note: Replacement brushes (**B**) can be purchased under order number ETA 070790100; ETA 070790200; ETA 070790300 and ETA 070790400.

IV. INSTRUCTIONS FOR USE

Remove all packaging materials and take out the appliance and any accessories. Parts which come in contact with the oral cavity must be rinsed in warm drinking water before first use.

CHARGING THE BRUSH

This appliance is equipped with a contactless (induction) charging system which works on the principle of energy transfer through an electromagnetic field. No direct connection with the power cable is required which makes charging more convenient and thanks to the enhanced insulation (IPX7) also safer. First, connect the charging base to a suitable power source using a USB power cable. Then place the toothbrush body (**A**) on the cylindrical protrusion in the charging base (**C**). The charging procedure is signalled by a flashing (**A3**) LED indicator. When the battery is fully charged, the (**A3**) LED indicator is lit. For a full charge, the battery needs to be charged for approximately 12 hours. Depending on the cleaning mode used, a fully charged battery will provide approximately 4-5 hours of operation.

Note: Although the brush should not be charged before it is fully discharged, we recommend charging it at regular intervals (e.g. after 2-3 weeks of use) in order to ensure optimum battery life.

USE

Before use, slide the brush (**B**) onto the brush body (**A**) to connect them (See Fig. 1). A small gap will remain between the brush body (**A**) and the coloured ring (**B2**) which is not a defect. To remove the brush, proceed the other way round. Do not switch on the appliance without the brush attached!

Moisten the brush and apply a small amount of toothpaste on it. Put the brush to the teeth at a slight angle towards the gums (see Fig. 3) and switch on any mode by pressing the mode on/switch button (**A1**). Move the brush slowly along the teeth back and forth, applying a slight pressure, so as not to miss any tooth or area in the mouth. Clean each tooth for about 2-3 seconds.

The operating time of the brush may be different for each mode. It can also be changed in the application. After this time, the brush switches off. If you want to continue cleaning, simply turn the brush on again.

According to general recommendations, it should take approximately 30 seconds to clean each part of the mouth (quadrant) (see Fig. 3); however, this time is individual and depends on the settings and mode used. A short interruption of brush operation will alert you to the expiration of a quarter time and a change in the quadrant.

Caution

- During operation, the **(A3)** LED indicator is lit, when the battery of the accumulator is low and it needs to be recharged, the LED indicator starts flashing.
- When charged for the first time, or if the appliance was not in use for more than 3 months, it needs to be charged for 12 hours.
- **Do not exceed the recommended time of charging during regular charging!**
- The charging base also serves as a stand on which you can place the toothbrush after use. However, do not connect it to an external source unless you want to charge the toothbrush. Do not leave the charging base always connected to an external source!
- The appliance warms up during charging, but this is normal and not a defect.
- The operating time is only approximate. The time depends on the condition of the battery, ambient temperature, age, method of charging, etc.
- To power the appliance, use only a safe low voltage source of 5 V DC in accordance with the applicable standards (a mobile phone charger with a USB connector in double insulation is suitable), which is capable of giving a current of at least 600 mA or more. (Note: the specified current load is minimal, it can be higher).
- Do not use USB ports on other devices (e.g. computer, laptop, tablet, mobile phone, etc.) to power the appliance. These devices do not have to be designed for current consumption of the appliance and could be damaged.

Notes

- If this is your first sonic toothbrush and you have not had any experience with this cleaning technology, it might take you a while to get used to the specific vibration (tingling). However, most users say that they got used to it quickly after a few uses and cleaning became perfectly natural for them.
- Do not apply excessive pressure on your teeth.
- You can also use this brush when you have fixed braces, facets, crowns, etc. However, please bear in mind that if the brush is used with braces, the brush bristles are subject to more wear.
- We recommend that you replace the brush **(B)** with a new one after 3 months of use. However, if the brush is showing signs of significant wear or damage.

Mode on/switch button control A1

The first press of the button switches the brush to the last mode used. If you press the button again within 3 seconds, the brush will switch to the next mode. The last press turns the brush off. The brush also turns off if you press the button (A1) even in the set mode 3 seconds after its activation.

Cleaning modes:

- 1) mode **A5** – standard intensive mode for routine cleaning of healthy teeth,
 - 2) mode **A6** – cleaning mode adapted for better teeth whitening,
 - 3) mode **A7** – mode for polishing and more intensive cleaning,
 - 4) mode **A8** – pulsation mode for gentle massaging of the gums,
 - 5) **A4** mode – individual mode for custom cleaning settings in the application.
- Activation of the mode selected is indicated by the indicator coming on.

APP

The toothbrush can be used with the Smart application RISUN. After finding and installing the App, register an account, agree with necessary conditions, and enable necessary permissions for the App to operate properly.

Remarks

- If you are using VPN on your phone, please turn it off to sign in and register. This will avoid any problems with logging into the server. Some other features of the application may be affected by using of VPN. If you have a problem with them, disable it to work with the application.

Pairing and use

To pair the brush with the App for the first time, click on pairing at the top of the screen or directly in the settings in the My brush section. Then follow the instructions provided directly in the application. The App automatically finds the brush nearby. After selection, the wireless connection indicator **A2** will start flashing on the brush for a few moments during which it is necessary to press the button **A1** to successfully complete the pairing.

Then the application will offer you the possibility to adjust the settings and the recommended cleaning mode according to the condition of your teeth. You can skip this option and use it at any time later in the relevant part of the App.

The App will display and record the way the brush is used, at the same time you can adjust some parameters here. When using, turn on the application first, then the toothbrush. Alternatively, you can use the brush without the App - after activating it, the data is automatically synchronized and the data from the paired brush is uploaded to the App.

If the App and the brush are used by multiple household members, each member should use their own account with its own settings and history. At the same time, no more than one application can be activated at a time. However, when used by more than one person, there may be various inaccuracies in the data synchronization (for example, if you do not use the brush with the App and someone else has paired it with your account in the meantime, your cleaning history may not upload correctly or your data may be uploaded to another account).

If the devices do not communicate

From time to time, pairing with the Smart device might fail. If this is the case, try one of the following steps, or a combination thereof:

- 1) Place the devices as close as possible to each other (approx. 10 cm)
- 2) Make sure that the system is not disturbed by another el. appliance! (Eg. remote control TV, etc.!)
 - 3) Restart the appliance.
 - 4) Restart the **RISUN** application, or switch it off and on in the system.
 - 5) Restart the entire Smart device.
 - 6) Try the application with another device.

Note:

- Make sure you have the bluetooth function activated on your Smart device with permanent visibility to other devices, internet turned on and the App has all necessary permissions enabled (e.g. localization function if required).
- If you are unable to pair the App even after trying all the advice given in the manual and the link and the brush does not respond to other compatible Smart devices, only then make a complaint about the brush.
- Working with the application is intuitive and it won't take you long to control it. Experiment, discover and enjoy the possibilities.

V. CLEANING AND MAINTENANCE

Before servicing the charging base (C), first disconnect it from the external power supply. For maximum hygiene, clean the brush (B) after each use! Rinse the brush head (B1) and the brush body (A) under running water and wipe the brush body with a damp cloth. Use the damp cloth to wipe the charging base and its cable as well. Never immerse the brush body (A) or the charging base (C) in water! Do not use a dishwasher for cleaning! Allow the brush body (A), the charging base (C) and the cable to dry properly before re-use.

Store the appliance and all the accessories in a dry, dust-free and safe place, out of reach of children and incapacitated persons.

VI. ENVIRONMENTAL PROTECTION



If the dimensions allow, there are labels of materials used for production of packing, components and accessories as well as their recycling on all parts. The symbols specified on the product or in the accompanying documentation mean that the used electrical or electronic products must not be disposed of together with municipal waste. For proper disposal of the product, hand it over at special collection places where it will be taken over free of charge. Suitable disposal of the product can help to maintain valuable natural resources and to prevent possible negative impacts on the environment and human health, which could be the possible consequences of improper waste disposal. Fines can be imposed for improper disposal of this type of waste in agreement with the national regulations. This appliance is equipped with a Li-ion battery with long life. For environmental protection it is necessary to remove the battery from the appliance after its service life and the battery and the appliance must be disposed of safely using special collection networks. Ask for more details at the local authority or at the local waste collection site.

Removing the battery

Remove the battery from the appliance only when completely discharged.

The procedure for removing the battery is shown in Fig. 4:

1. Using a screw-driver, remove the screw cover and loosen the screw.
2. Hold the brush body (A) upside down, press the charging part (see arrows in the figure) and remove the 2 hooks which hold the inner components of the brush body (A).
3. Remove the battery from the compartment using a screw-driver.

VII. TECHNICAL DATA

Voltage (V) appliance	shown on the type label of the
Weight (kg) approximately	0.12
Appliance/Adapter Protection Class	III./III.
Size, (mm):	250 x 33 x 33
Frequency range:	2,4 - 2,483 GHz
Output power (max):	0 dBm
Bluetooth version:	4.2
Compatible operating systems:	Android 4.3; iPhone4S a iOS 8.0 (and higher)
Maximum communication reach:	10 m (open space without any obstacles and interferences)

Hereby, ETA a.s. declares that the radio equipment type ETA7707 is in compliance with Directive 2014/53/EU. The full text of the EU declaration of conformity is available at the ETA www address.

The manufacturer reserves the right to change the technical specifications and accessories for the respective models. Expert service must do the large maintenance or to intervene into inside parts of the appliance! Non-observance of the instructions of the manufacturer cancels the right for guarantee repair!

The manufacturer reserves the right to change/update the RISUN application without prior notice. Due to the character of such changes/updates, some information or procedures in this manual might become obsolete or might be missing.

WARNINGS AND SYMBOLS USED ON THE APPLIANCE, PACKAGING OR IN THE INSTRUCTIONS MANUAL:

HOUSEHOLD USE ONLY; DO NOT IMMERSE IN WATER OR OTHER LIQUIDS;



TO AVOID DANGER OF SUFFOCATION, KEEP THIS PLASTIC BAG AWAY FROM BABIES AND CHILDREN. DO NOT USE THIS BAG IN CRIBS, BEDS, CARRIAGES OR PLAYPENS. THIS BAG IS NOT A TOY.

The  symbol indicates a WARNING.



- Please read the instructions manual

 - Removable power supply unit

Szonikus fogkefe

eta 7707

SONETIC

HASZNÁLATI UTASÍTÁS

Kedves Vásárló! Köszönjük, hogy termékünket választotta. A készülék használata előtt, kérjük, figyelmesen olvassa el a használati útmutatót és őrizze meg a jótállási jeggyel, pénztári bizonylattal, ill. lehetőleg a termék csomagolásával és a csomagolás belső részeivel együtt.

I. ÁLTALÁNOS BIZTONSÁGI ELŐÍRÁSOK



- Az útmutató utasításait tekintse a készülék tartozékaként és juttassa el azt a készülék bármilyen további felhasználójának.
- A készüléket csak a címkéjén feltüntetett tápfeszültséghez szabad csatlakoztatni.
- A készüléket nem használhatják 3 évnél fiatalabb gyerekek! A fogkefét 3 – 14 éves gyerekek, fizikális, vagy mentális fogyatékkal élő személyek, vagy kevés tapasztalattal rendelkező emberek csak akkor használhatják, ha felügyelet alatt vannak, vagy kaptak felvilágosítást a készülék biztonságos használatáról és megértették az esetleges veszélyeket! A gyerekek nem játszhatnak a készülékkel! A tisztítást és karbantartást csak 8 évnél idősebb gyerekek végezhetik el, felügyelet alatt! 8 évnél fiatalabb gyerekek legyenek mindig a készüléktől és töltőbázisától távol!
- A készülék nem rendelkezik saját töltővel, kizárólag USB-n keresztül tölthető (USB kimenettel rendelkező adapter amely 5,0 V kimeneti feszültséggel és minimum 600 mA kimeneti árammal rendelkezik)! Csatlakozás előtt figyeljen az adott forráshoz tartozó utasításokra!
- Szerelés, vagy tisztítás előtt mindig húzza ki a bázis tápkábelét!
- Soha ne használja a készüléket, ha a töltőbázisa, tápkábele megsérült, nem működik megfelelően, leesett és megsérült, vagy a bázis beleesett a vízbe! Ilyen esetekben vigye el a készüléket szakszervizbe, a működés és biztonság ellenőrzése érdekében!
- A készüléket csak 5 V-os feszültségről szabad működtetni.

- A készüléket otthoni használatra tervezték, személyi szájápoláshoz!
A készüléket nem szabad üzleti céllal használni, nem használhatja például több páciens a fogorvosnál, illetve nem használható más egészségügyi létesítményekben sem!
- A töltőbázis csak ehhez a készülékhez használható, ne használja azt más céllal! A készülékhez csak a hozzátartozó töltőbázist használja, ne töltsé a készüléket más töltőbázissal (pl. **más készülékhez tartozó bázissal**)!
- Ne használja a készüléket olyan környezetben, ahol aeroszolatokat, vagy oxigént használnak!
- **Ne használja a töltőbázist fürdés közben!**
- A 24 hónapos garancia nem érvényes a rendszeres használat általi, vagy a már hosszú életkor miatt fellépett akkumulátor kapacitásának csökkenésére. Az akkumulátor kapacitása automatikusan csökken az akkumulátor használatától függően.
- A töltőállomás tápkábelét nedves kézzel ne dugja be az USB aljzatba és ne is húzza azt ki!
- A készülékkel nem szabad állati fogakat tisztítani!
- A töltőbázist vízszintes pozícióban használja olyan helyeken, ahol a leesés veszélye nem áll fenn, megfelelő távolságban a hőforrásoktól (pl. **kályha, kandaló, hőszugárzók**)!
- Használat után mindig tisztítsa meg a tartozékokat! Ennek az utasításnak a be nem tartása egészségügyi problémákat okozhat, a baktériumok és penész miatt! Mindig végezze el a fertőtlenítést!
- Ne hagyja a készüléket működni felügyelet nélkül!
- Az akkumulátorok töltése szobahőmérsékleten történjen! Ne tegye ki az akkumulátorokat 50 °C-nál melegebb hőmérsékletnek! Ezzel elkerülheti az akkumulátorok károsodását!
- A rendeltetészerű használat közben ne vegye ki az akkumulátorokat! Csak a készülék megsemmisítése előtt vegye ki az akkumulátorokat (lásza **VI. Fejezetet – ÖKOLÓGIA**)!
- Védje a készüléket portól, kémiai szerektől, túlzott nedvességtől, folyékony kozmetikai cikkektől, nagy hőmérséklet változásoktól és ne tegye ki a készüléket közvetlen napsugárnak!
- A készüléket és annak tartozékait ne dugja be semmilyen testnyílásba, a száj kivételével!
- Ne próbálja a készüléket egyedül javítani!

SPECIÁLIS BIZTONSÁGI ELŐÍRÁSOK

- Ha fogtisztítás közben nagyobb fájdalom, vagy kellemetlen érzés jelentkezik, hagyja abba a készülék használatát és forduljon fogorvoshoz! Akkor is forduljon fogorvoshoz, ha bármilyen kérdése lenne a készülék használatával kapcsolatban!
- Ha a fogkrém amelyet használni fog peroxidot, étkezési szódabikarbónát, vagy más bikarbonát tartalmaz (gyakori a fogfehérítő fogkrémeknél), használat után mindig alaposan tisztítsa meg a fogkefét és fogantyúját annak érdekében, hogy a készülék ne károsodjon!
- A készüléket nem használhatják gyerekek, magatehetetlen személyek, vagy olyan személyek, akik nem képesek az érzéseiket kifejezni!
- **Ha Önnek a közeljövőben ínyműtéte volt, hosszútávú fogproblémákkal küzd, vagy az utolsó 2 hónapban súlyos beavatkozáson esett át, illetve gyakori fogproblémái vannak, akkor használat előtt konzultáljon a fogkefe használatáról fogorvosával!**
- **Ha bármilyen egészségügyi problémák lépnek fel (pl. erős vérzés, vagy ha a vérzés 2 hét után sem áll el), hagyja abba a készülék használatát és forduljon fogorvosához tanácsért!**
- A készülék megfelel az elektromágneses berendezésekről szóló biztonsági előírásoknak. Ha Ön használ pl. pacemakert, elektrokardiográfot, vagy más, emberi testbe beépített berendezést, akkor a fogkefe használata előtt forduljon fogorvosához, vagy a beépített berendezés gyártójához!
- Higiéniai okokból ne használjon egy fogkefét több ember! Ellenkező esetben szájfertőzést kaphat!
- A töltőbázis tápkábele ne sérüljön meg éles, vagy forró tárgyak, illetve nyílt láng által, tilos azt vízbe meríteni és erősen meghajlítani! A tápkábel ne lógjon le a munkalapról, mert a gyerekek úgy könnyen elérhetik azt!
- Rendszeresen ellenőrizze a tápkábel és a töltőbázis állapotát!
- A készüléket csak az eredeti, ehhez a típushoz javasolt tartozékokkal használja! Ne használjon sérült/deformált tartozékokat!
- A készüléket és tartozékait csak olyan céllal használja, amire az tervezve lett és ahogy a használati utasításban le van írva! A készüléket csak a fogak, fogínyek és nyelv tisztításához szabad használni! Soha ne használja a készüléket más céllal!
- **FIGYELEM:** olyan készülék használata, amely nem egyezik meg a használati utasítással, esetén a sérülés veszély léphet elő.
- A csomagoláson, illetve a készüléken található esetleges idegen nyelvű szövegek és képek magyarázata és fordítása a nyelv mutációjának végén található.
- A gyártó nem felel a készülék nem rendeltetésszerű használatából eredő károkért (pl. **sérülések stb.**) és nem felelős a készülék jótállásáért a fenti biztonsági figyelmeztetések be nem tartása esetén.

Vezeték nélküli csatlakozás és kompatibilitás

- Az ETA társaság nem felelős semmilyen BLUETOOTH, Wifi technológián keresztül kommunikáció közben történt véletlen, nem közvetlen, vagy utólagos károsodásért, adat és információk elvesztéséért!
- Nem lehet 100%-an minden Smart készüléken garantálni sikeres vezeték nélküli kommunikációt! A készülék meg kell, hogy feleljen a Bluetooth SIG, Inc. társaság által előírt Bluetooth specifikációnak, illetve a készülék és előírások közötti kompatibilitás hitelesített kell, hogy legyen! Ha a készülék megfelel, akkor is előfordulhat, hogy a piacon lévő készülékek sokfélesége miatt egy adott Smart készülék specifikációja nem engedi a csatlakozást, illetve a csatlakozás nem tökéletes. Ez a jelenség nem jelent okot a készülék reklamációjára!
- A készülék által kibocsátott rádiós hullámok zavarhatják az orvosi berendezéseket! Ezek a zavarások akár a berendezés károsodását is okozhatják! Ezért kérjük, ne használja a készüléket a következő helyeken:
 - kórházakban, vonaton, repülőgépen, töltőállomásokon és mindenhol, ahol robbanás veszélyes gázok találhatók;
 - automatikus ajtók, vagy tűzoltó készülékek közelében!

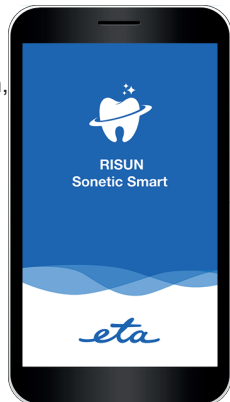

Az alkalmazást egy harmadik szubjektum (a továbbiakban csak „Szubjektum”) tulajdonolja és üzemelteti, amely nem a HP TRONIC Zlín, spol. s r.o. (a továbbiakban csak „Eladó”) Az Eladó semmilyen személyes adatot nem ad át a Szubjektumnak. Az alkalmazásba való regisztráció során az ügyfél közvetlenül a Szubjektumnak adja át a személyes adatait, aki így személyes adatainak kezelőjévé válik. Az alkalmazást és a hozzá tartozó adatvédelmet a Szubjektum szabályai határozzák meg. Az alkalmazást és a hozzá tartozó adatvédelmet a Szubjektum szabályai határozzák meg.

II. ÁLTALÁNOS INFORMÁCIÓK

Ön olyan készüléket vásárolt, amely első ránézésre úgy néz ki, mint egy általános fogkefe. Ha bármilyen Android, vagy iOS Smart eszközt csatlakoztat hozzá bluetooth funkción keresztül, amely RISUN aplikációval rendelkezik, a fogkefe egy modern multifunkciós segítővé válik, amellyel figyelheti és értékelheti fogsora állapotát.

Aplikáció tulajdonságai

- fog higiénia jobb ellenőrzése;
- segít a megfelelő higiénia terv kiválasztásában, a fogsor állapota alapján;
- tisztítás és fogkefe használatának a statisztikája;

- tisztítás intenzitásának és idejének egyéni beállítása;
- javasolt tisztítási technikák és folyamatok;
- tisztítási folyamat rövid értékelése;
- szájhigiénia praktikus tanácsai;
- előzmények megosztása;
- tisztításra való figyelmeztetés (ú.n. ébresztő);
- Android és iOS rendszerekhez (könnyen letölthető: Apple Store / Google Play).

Első lépések

Első használat előtt töltsse le a saját Smart eszközebe a RISUN nevű aplikációt! Az Apple Store-ban, vagy Google Play-ben található, vagy következő QR kódot is használhatja:



III. KEZELŐELEMELK LEÍRÁSA

A – A kefe teste

- A1 – bekapcsoló/kikapcsoló nyomógomb + rezsim átkapcsoló
- A2 – felhasználói mód fényjelzője ●
- A3 – akkumulátor fényjelzője 🔋
- A4 – felhasználói mód fényjelzője 👤
- A5 – normál mód 🦷
- A6 – fehéritési mód 🦷
- A7 – intenzív tisztítási mód 🦷
- A8 – masszázsmód 🦷

B – Kefe (3 db-ot a csomagolás tartalmaz)

- B1 – a kefe fej
- B2 – színes gyűrű a felhasználó megjelölésére

C – Töltőegység

D – Töltő USB kábel

E – Utazási védő tok

Megj.: Tartalék fogkeféket (B) az ETA 070790100; ETA 070790200; ETA 070790300 és ETA 070790400 rendelési szám szerint vásárolhat

IV. KEZELÉSI UTASÍTÁSOK

Távolítson el minden csomagolóanyagot, majd vegye ki a készüléket és tartozékait. Az első használatbavétel előtt öblítse le azokat a részeket, amelyek a szájjüreggel érintkeznek, tiszta meleg ivóvízzel.

A KEFE FELTÖLTÉSE

Ez a készülék egy érintkezés nélküli (indukciós) töltési rendszerű, ami az elektromágneses erőterén át történő energiaátvitel elvén működik. Ezért nem szükséges a közvetlen kapcsolat a töltőkábelrel, ezzel a feltöltés kényelmesebb és a fokozott szigetelésnek köszönhetően (IPX7) biztonságosabb is. Először csatlakoztassa a töltő állomást az USB kábel segítségével a megfelelő forráshoz! Utána a fogkefe testét **(A)** helyezze rá a töltőállomásban **(C)** lévő kiállásra! A töltést az **(A3)** fényjelző villogása jelzi. Az akkumulátor feltöltése után az **(A3)** fényjelző világít. Az akkumulátor teljes feltöltéséhez a készüléket mintegy 12 órán át kell feltölteni. Az alkalmazott tisztítási módtól függően a teljesen feltöltött akkumulátor körülbelül 4-5 órás működési időt biztosít.

Megj. Annak ellenére, hogy a fogkefét annak teljes lemerülése után ismét feltöltheti, de az optimális akkumulátor élettartam megőrzésére javasoljuk azt rendszeres időközönként feltölteni (pl. 2-3 heti használat után).

Figyelmeztetés

- Működés közben az **(A3)** fényjelző világít. Ha az akkumulátor lemerül és szükségessé válik azt újra feltölteni, a fényjelző elkezd villogni.
- Az első feltöltéskor, vagy akkor, ha a készülék három hónap alatt nem került feltöltésre, akkor a készüléket 12 órán át kell feltölteni.
- **Rendszeresen végzett töltéskor, ne lépje túl a javasolt töltési időt!**
- A töltőállomás állványnak is használható, amelyre a fogkefét el lehet helyezni. Ne csatlakoztassa a töltőállomást a hálózathoz, ha nem szeretné a fogkefét tölteni! Ne hagyja a töltőállomást folyamatosan csatlakoztatva az elektromos hálózathoz!
- Töltés közben a készüléket kissé felmelegszik, ez azonban normális, és nem hibajelenség.
- A közölt működési idő csak tájékoztató jellegű. Függ, az adott akkumulátor állapotától, külső hőmérséklettől, az akkumulátor életkorától, annak töltési módjától, stb.
- A készülék töltéséhez használjon 5 V DC biztonságos feszültségforrást, amely az érvényes szabványoknak megfelel (mobiltelefonok töltője USB konnektorral), amely képes legalább 200 mA áramot bocsátani. (Megjegyzés: említett áram minimális, akár magasabb is lehet).
- A készülék töltéséhez ne használjon más eszközökön lévő USB aljzatokat (pl. számítógép, notebook, tablet, mobiltelefon, stb.). Lehetséges, hogy ezeket az eszközöket nem tervezték más készülékek töltésére. Ellenkező esetben az eszközök károsodását okozhatja.

ALKALMAZÁS

Használatbavétel előtt csatlakoztassa egymáshoz a fogkefe fejét (**B1**) a kefe testével (**A**) (lásd a 1 sz. ábrát) A kefe teste (**A**) és a színes gyűrű (**B2**) között egy kis rés marad, ami nem hibajelenség. A kefe fejrésze eltávolítását fordított módon végezze. Ne kapcsolja be a készüléket, amíg nem helyezte rá annak keféjét!

Nedvesítse meg a keféet, és nyomjon rá arra kis mennyiségű fogkrémet. Ezután helyezze a keféet a fogakhoz, a fogínyhez képest egy enyhe szögben (ld. a 3.ábra) és kapcsoljon be egy tetszőleges üzemmódot a bekapcsoló / átkapcsoló üzemmódban (**A1**) Mérsékelt nyomással és lassan mozgassa a keféet a fogakon oda-vissza, hogy ne hagyjon ki egyetlen részt vagy fogat sem. Minden fognál 2-3 másodpercig működtesse a készüléket.

A fogkefe működési ideje minden módban más lehet. Aplikációban is beállítható. Az idő lejárata után a fogkefe kikapcsol. Ha folytatni szeretné, kapcsolja be a fogkefét újra. A száj minden részének a tisztítása kb. 30 másodpercig tartson (lásd a 3. ábrát); ez az idő egyéni és beállítástól és a használt módtól függ. Az idő lejárata a működés rövid megállítása jelzi.

Megjegyzések

- Ha ez az Ön első szonikus fogkeféje és még nincs elegendő tapasztalata ezen tisztítási technológiával kapcsolatban, eltarthat egy darabig, amíg megszokja ezt a specifikus bizsergést. A felhasználók többsége azonban megerősíti, hogy ezt a tényt gyorsan megszokta, a tisztítás ezután neki teljesen természetessé vált.
- Ne gyakoroljon a fogakra túl nagy nyomást.
- A keféet akkor is használhatja, ha fix fogszabályozót használ, fazettája, fogászati koronája stb. van. Meg kell azonban jegyezni, hogy ha a keféet a fogszabályozóra használja, akkor a kefe sortéi gyorsabban elhasználódnak.
- 3 hónapi használat után javasoljuk kicserélni a keféet (**B**) egy újra. Cserélje gyakrabban a keféet, ha annál jelentős kopást vagy sérülést észlel.

A nyomógombok bekapcsolása / átkapcsolása az A1 üzemmódban

A gomb első megnyomásával a fogkefe az utoljára használt módba kapcsol be. Ha 3 másodpercen belül újra megnyomja a gombot, a következő mód kapcsol be. Az következő megnyomással lehet a fogkefét kikapcsolni. A fogkefe akkor is kikapcsol, ha megnyomja az (**A1**) gombot 3 másodpercen belül a beállított mód aktiválása után.

Tisztítási üzemmódok:

- 1) mód **A5** – általános intenzív tisztítás egészséges fogakra,
- 2) mód **A6** – tisztítási mód jobb fehérítéshez,
- 3) mód **A7** – intenzív tisztítási mód,
- 4) mód **A8** – pulzusos mód óvatos masszírozáshoz,
- 5) mód **A4** – egyéni mód saját beállítással applikáción keresztül

A kiválasztott üzemmód aktiválását annak jelzőlámpája kigyulladására jelzi.

APLIKÁCIÓ

A fogkefe lehetővé teszi RISUN Smart applikáció használatát. Az applikáció kereséséhez és telepítéséhez jelentkezzen be a saját fiókjával, fogadja el a feltételeket és engedje az applikációnak a szükséges meghatalmazásokat a helyes működés érdekében.

Megjegyzések

- Ha VPN-t használ a telefonján, kérjük, kapcsolja ki, hogy bejelentkezzen és regisztráljon! Ezzel elkerülhetők a szerverbe való bejelentkezéssel kapcsolatos problémák. Az alkalmazás néhány más funkcióját is befolyásolhatja a VPN használata. Ha problémája van velük, tiltsa le azt az alkalmazással való munka idején!

Párosítás és használat

A fogkefe és az applikáció első párosításához nyomja meg a képernyő felső oldalán, vagy a saját fogkefe szekcióban lévő gombot. Utána folytassa az utasítások szerint. Az applikáció automatikusan megkeresi a fogkefét. Kiválasztás után elkezd villogni a fogkefén lévő vezeték nélküli csatlakozás indikátora A2, miközben szükséges az A1 gombot megnyomni a sikeres párosítás érdekében.

Utána az applikáció lehetővé teszi a beállítás és megfelelő mód kiválasztását a fogsor állapota alapján. Ezt az opciót át lehet ugrani és bármikor később beállítani.

Az applikációban megjelenik a fogkefe használati módja, vagy néhány paramétert be lehet állítani. Használatkor először kapcsolja be az applikációt, utána a fogkefét. A fogkefe applikáció nélkül is használható - applikáció bekapcsolása után az adatok szinkronizálása megtörténik.

Ha több ember használja a fogkefét és applikációt, mindenki saját fiókját használja, saját beállítással és előzményekkel. Egyszerre nem szabad, hogy több applikáció legyen aktiválva. Ha több ember használja, adat szinkronizálási hiba fordulhat elő (pl. ha applikáció nélkül használja a fogkefét és közben valaki más párosította a fogkefét a saját fiókjával, lehetséges, hogy a tisztítási előzmények nem lesznek mentve pontosan, illetve más fiókkal lesznek szinkronizálva).

Ha az eszközök nem kommunikálnak

Néha a Smart eszközöknél előfordulhat, hogy a párosítás nem sikerül. Ha ez megtörténik, járjon el a leírások alapján (szükség esetén kombinálhatja azokat):

- 1) Helyezze a két eszközt minél közelebb egymáshoz (kb. 10 cm)!
- 2) Ellenőrizze, hogy más elektronikus berendezés nem zavarja-e a párosítást!
- 3) Indítsa újra a fogkefét!
- 4) Indítsa újra a **RISUN** aplikációt, ha szükséges, kapcsolja azt ki és be!
- 5) Indítsa újra a Smart eszközt!
- 6) Próbálja ki az aplikációt más készülékkel!

Megjegyzés:

- Ellenőrizze, hogy saját Smart eszközén be van-e kapcsolva a Bluetooth funkció, internet és az eszköz más eszközök számára látható-e, illetve az aplikációnak engedélyezve van minden szükséges meghatalmazás (pl. helymeghatározás, ha az szükséges).
- Ha nem sikerül az aplikációt és fogkefét párosítani a használati utasításban lévő tanácsok szerint és a fogkefe más Smart eszközökre se fog reagálni, csak az ad okot a fogkefe reklamációjára.
- Az alkalmazással való munka intuitív, és nem fog sokáig tartani az elsajátítása. Kísérletezzen, fedezze fel és élvezze a lehetőségeket!

V. TISZTÍTÁS ÉS KARBANTARTÁS

Töltőállomás (C) karbantartása előtt először húzza ki a tápkábelt! A kefe (B) maximális higiéniája betartása érdekében azt minden használata után tisztítsa ki! A kefe fejét (B1) és a kefe testét (A) folyó víz alatt öblítse le, majd a kefe fejét egy nedves ruhával törölje meg. Nedves ruhát használjon továbbá a töltőberendezésre és annak csatlakozókábelére is. A kefe testét (A), sem a töltőberendezést (C) soha ne merítse vízbe. A tisztításhoz ne használjon mosogatógépet sem. Ismételt használat előtt hagyja a kefe testét (A) és a töltőberendezést (C) annak csatlakozó kábelével együtt alaposan kiszáradni. A készüléket valamennyi tartozékával együtt tárolja száraz, pormentes és biztonságos helyen, gyermekek és nem önjogú személyek elől elzárva.



VI. ÖKOLÓGIA

Amennyiben a méretek lehetővé teszik, a készülék valamennyi darabján fel van tüntetve a csomagolóanyagok, komponensek és tartozékok gyártására használt anyagok jelei, továbbá azok újrahasznosítására vonatkozó jelzések. A terméken vagy annak kísérő dokumentációjában feltüntetett jelzések azt jelentik, hogy az elektromos és elektronikus termékeket nem szabad a kommunális hulladékokkal együtt ártalmatlanítani. A helyes likvidálás céljából adja le azokat az arra kijelölt hulladékgyűjtő helyeken, ahol azokat ingyenesen veszik át. A termékek helyes ártalmatlanításával értékes természeti forrásokat segít megőrizni és megelőzi azok nem megfelelő ártalmatlanításból következő potenciálisan negatív hatásait a környezetre és az emberi egészségre. Ezen hulladék anyagok helytelen ártalmatlanítása néhány ország előírásai szerint pénzbírsággal is járhat.

Ez a készülék hosszú élettartamú Li-ion akkumulátorral működik.

Környezetvédelmi szempontból szükségesnek tartjuk a készülék élettartama végén abból megfelelő módon eltávolítani a kimerült akkumulátort és az arra létesített gyűjtőhálózat útján úgy a készüléket, mint az akkumulátort biztonságos módon ártalmatlanítani kell. További részleteket kérjen a helyi önkormányzattól vagy a legközelebbi hulladékgyűjtő helyen.

Az akkumulátor kivétele a készülékből

A készülékből az akkumulátort csak annak teljes kimerülése után vegye ki. Az akkumulátor eltávolítása menete a 4.ábra látható:

1. Csavarhúzó segítségével vegye le a csavar burkolatát és azt lazítsa meg.
2. Fogja meg a kefe testét **(A)** fejjel lefelé, nyomja meg a töltési részt (lásd az ábra nyilait) és távolítsa el a két horgot, amelyek a kefetest **(A)** belső komponenseit tartják.
3. Egy csavarhúzó segítségével emelje ki az akkumulátort annak helyéről.

VII. MŰSZAKI ADATOK

Feszültség (V)	a készülék típusának címkéjén látható
Súly (kg) kb.	0,12
A készülék érintésvédelmi osztálya	III./.(adapter) III.
Termék méretei (mm):	250 x 33 x 33
Frekvencia tartomány:	2,4 - 2,483 GHz
Kilépő teljesítmény (max):	0 dBm
Bluetooth verzió:	4.2
Kompatibilis operációs rendszerek:	Android 4.3; iPhone4S a iOS 8.0 (és újabb)
Maximális kommunikációs tartomány:	10 m
	(szabad terület interferenciák és akadályok nélkül)

Ezáltal az ETA a.s. kijelenti, hogy a ETA7707 típusú rádióberendezések megfelelnek a 2014/53/EU irányelvnek. Az EU-megfelelőségi nyilatkozat teljes szövege a következő internetes címen érhető el: <http://eta.cz>

A technikai specifikációk és modell szerinti esetleges tartozékok változtatásának jogát a gyártó fenntartja! Illusztratív képek. A készülék elektromos részeibe való beavatkozást igénylő alkatrészcsereket kizárólag szakszerviz végezhet! A gyártói utasítások figyelmen kívül hagyása a garanciális javításra való jogosultság megszűnését vonja maga után!

A gyártó fenntartja a jogot a RISUN aplikáció előzetes bejelentés nélküli változtatásaira/frissítéseire! A változások/frissítések jellege információk és folyamatok változását okozhatja, ami ebben a használati utasításban lévő adatok elavulásához, vagy hiányához vezethet!

A KÉSZÜLÉKEN, ANNAK CSOMAGOLÁSÁN VAGY ÚTMUTATÓJÁBAN TALÁLHATÓ FIGYELMEZTETÉSEK ÉS SZIMBÓLUMOK:

HOUSEHOLD USE ONLY – Kizárólag háztartási használatra alkalmas.

DO NOT IMMERSE IN WATER OR OTHER LIQUIDS – Ne merítse vízbe vagy más folyadékba.



TO AVOID DANGER OF SUFFOCATION, KEEP THIS PLASTIC BAG AWAY FROM BABIES AND CHILDREN. DO NOT USE THIS BAG IN CRIBS, BEDS, CARRIAGES OR PLAYPENS. THIS BAG IS NOT A TOY. – Fulladásveszély. Tartsa a PE zacskót

gyermekektől elzárt helyen. A zacskó nem játékszer. Ne használja ezt a zacskót bölcsőkben, kiságyakban, babakocsikban, vagy gyerek járókákban.

Az  szimbólum FIGYELMEZTETÉST jelent.



- Olvassa el a használati utasítást



- Leválasztható töltő egység

INSTRUKCJA OBSŁUGI

Szanowny Kliencie, dziękujemy za zakup naszego produktu. Przed uruchomieniem urządzenia, uważnie przeczytaj instrukcję obsługi i wraz gwarancją, paragonem i, jeśli to możliwe, z opakowaniem i wewnętrzną zawartością schowaj na bezpieczne miejsce.

I. OGÓLNE INSTRUKCJE BEZPIECZEŃSTWA

- Wskazówki zawarte w instrukcji obsługi należy przekazać innemu użytkownikowi urządzenia.
- Sprawdź, czy dane na tabliczce znamionowej odpowiadają napięciu w Twoim źródle zasilania.
- Produkt nie jest przeznaczony do użytku przez dzieci w wieku poniżej 3 lat. Dzieci w wieku od 3 do 14 lat oraz osoby z zaburzeniami zdolności fizycznej, czuciowej lub psychicznej mogą używać szczoteczki, jeśli są nadzorowane lub zostały pouczone o używaniu urządzenia w sposób bezpieczny i zrozumiały potencjalne zagrożenia. Dzieci nie powinny bawić się urządzeniem. Czyszczenie i konserwacja wykonywane przez użytkownika, nie mogą być wykonywane przez dzieci, chyba że mają więcej niż 8 lat i są pod nadzorem. Dzieci poniżej 8 lat muszą przebywać z dala od urządzenia i podstawy ładującej.
- Urządzenie nie ma własnego źródła ładowania, jest zaprojektowane do ładowania tylko ze źródła USB (zasilacz z wyjściem USB z napięciem wyjściowym 5,0 V i prądem wyjściowym, co najmniej 600 mA), przed podłączeniem należy zapoznać się z instrukcjami producenta tych źródeł ładowania.
- Nigdy nie korzystaj z urządzenia, jeżeli jest uszkodzona podstawa ładująca, jej przewód, jeśli nie działa prawidłowo, spadło na ziemię i jest uszkodzone lub podstawa ładująca spadła do wody. W takich przypadkach odnieść urządzenie do autoryzowanego serwisu w celu sprawdzenia jego bezpieczeństwa i prawidłowego działania.

- Zawsze należy odłączyć podstawę ładującą od sieci elektrycznej przed montażem, demontażem lub czyszczeniem.
- Urządzenie musi być ładowane tylko za pomocą bezpiecznego niskiego napięcia 5 V.
- Urządzenie jest przeznaczone do indywidualnego użytku w domu do osobistej pielęgnacji jamy ustnej! Nie jest przeznaczone do użytku komercyjnego, dla wielu pacjentów w przychodniach dentystów i innych placówkach medycznych!
- Podstawa ładująca dostarczana z urządzeniem jest przeznaczona tylko do tego urządzenia, nie należy jej używać do innych celów. Jednocześnie do tego urządzenia, należy stosować wyłącznie dostarczoną podstawę ładującą, do ładowania nie należy używać innego rodzaju podstawy (np. z innego urządzenia).
- Nie należy stosować na wolnym powietrzu lub w środowisku, w którym stosuje się środki w aerozolu (np. **spray**) lub gdzie jest stosowany tlen.
- **Podstawy ładującej nie stosować podczas kąpieli.**
- 24 miesięczna gwarancja nie obejmuje akumulatora. Pojemność akumulatora oraz jego efektywność ulega stopniowo zmniejszeniu w zależności od sposobu użytkowania.
- Nie podłączać i nie odłączać zasilania ze źródła USB mokrymi rękami!
- Urządzenia lub akcesoriów nie należy wkładać do żadnych otworów ciała tylko do ust.
- Urządzenie nie jest przeznaczone do pielęgnacji zębów zwierząt.
- Podstawę ładującą używać tylko w położeniu poziomym, w miejscach, gdzie nie ma ryzyka jej przewrócenia, z dala od źródeł ciepła (np. grzejniki, piec, kominek, ogrzewanie).
- Po użyciu akcesoriów zawsze należy je oczyścić. Nieprzestrzeganie tej zasady może doprowadzić do pogorszenia stanu zdrowia, ze względu na wspieranie rozwoju pleśni i bakterii, jeśli nie przeprowadzono dezynfekcji.
- **Nie należy pozostawiać urządzenia bez nadzoru!**
- Naładowanie akumulatora wykonywać w normalnej temperaturze pokojowej. Nie wystawiać akumulatora na działanie temperatur wyższych niż 50 °C. Zapobiegiesz tak uszkodzeniu.
- Podczas normalnej pracy, akumulator nie jest wyciągany. Akumulator jest wyjmowany tylko wtedy, gdy urządzenie ma być zlikwidowane (patrz rozdz. **VI. EKOLOGIA**).
- Należy chronić urządzenie przed kurzem, chemikaliami, potrzebami toaletowymi, kosmetykami w płynie, dużymi zmianami temperatury i przed bezpośrednim promieniowaniem słonecznym.
- Nie należy podejmować prób samodzielnej naprawy urządzenia.

SPECJALNE INSTRUKCJE BEZPIECZEŃSTWA

- Jeśli podczas czyszczenia silnie czujesz dyskomfort lub ból w jamie ustnej, należy zaprzestać korzystania z urządzenia i skontaktować się ze stomatologiem. Skontaktuj się z nim również w przypadku jakichkolwiek wątpliwości związanych z użytkowaniem tego urządzenia w swoim indywidualnym przypadku.
- Jeśli Twoja pasta do zębów zawiera nadtlenek, sodę albo inny wodorowęglan (często występujący w pastach do wybielania), po użyciu dokładnie oczyść szczoteczkę i rączkę w celu uniknięcia uszkodzenia urządzenia.
- Nie używać urządzenia w przypadku dzieci, niekompetentnych osób lub osób, które nie są w stanie wyrazić swoich uczuć.
- **Jeśli niedawno użytkownik przeszedł operację zębów lub dziąseł, miał długotrwałe problemy z zębami i przeszedł rozległą operację w ciągu ostatnich 2 miesięcy, lub jeśli podejrzewa problemy dentystycznego charakteru (plomby, korony itp.), przed użyciem urządzenia należy skonsultować się ze swoim stomatologiem.**
- Jeśli pojawiłyby się jakieś problemy zdrowotne (np. znaczące krwawienie lub krwawienie nie zatrzymało się nawet po 2 tygodniach stosowania), zaprzestać korzystania z urządzenia i skontaktować się z lekarzem.
- Urządzenie spełnia normy bezpieczeństwa dla urządzeń elektromagnetycznych. Jednakże, jeśli używasz jednego z następujących urządzeń: rozrusznika serca, elektrokardiografu lub innego urządzenia medycznego wszczepianego w ciało, przed użyciem skonsultuj się z lekarzem lub producentem wszczepionego urządzenia.
- Ze względów higienicznych nie używać jednej szczotki dla większej liczby osób lub z innymi ludźmi. Może to prowadzić do przeniesienia zakażenia lub zapalenia w jamie ustnej.
- Przewód zasilający podstawy nie może zostać uszkodzony przez ostre lub gorące przedmioty, otwarty ogień, nie należy zanurzać w wodzie lub przeginać na ostrych krawędziach. Nie może również zwiisać nad krawędzią powierzchni roboczej, gdzie mogą dosięgnąć dzieci.
- Regularnie sprawdzać stan przewodu zasilającego podstawy ładującej.
- Używać urządzenia wyłącznie z oryginalnymi akcesoriami przeznaczonymi do tego typu. Nie używać uszkodzonych / zdeformowanych końcówek.
- To urządzenie wraz z akcesoriami używać jedynie do celów, do których jest przeznaczone, jak opisano w niniejszej instrukcji. Urządzenie jest przeznaczone do czyszczenia zębów, dziąseł i języka. Nigdy nie używać urządzenia do innych celów.
- **UWAGA:** Istnieje ryzyko poważnego urazu w przypadku nieprawidłowego użycia urządzenia (niezgodnie z instrukcją).
- Wszystkie teksty w innych językach, a także obrazki na opakowaniu lub produkcie są przetłumaczone i wyjaśnione na końcu odpowiedniej mutacji językowej.

- Producent nie ponosi odpowiedzialności za szkody spowodowane przez niewłaściwe traktowanie urządzenia (np. **poranienia itp.**) i nie ponosi odpowiedzialności za gwarancje dotyczące urządzenia w przypadku nieprzestrzegania wyżej opisanych zasad bezpieczeństwa.

Połączenie bezprzewodowe i kompatybilność

- Firma ETA nie może w żaden sposób być odpowiedzialna za jakiegokolwiek przypadkowe, pośrednie lub wtórne szkody, lub stratę danych, lub straty spowodowane wyciekami informacji podczas komunikacji przez technologię BLUETOOTH, Wifi.
- Nie można w 100% zagwarantować udanej komunikacji bezprzewodowej na wszystkich urządzeniach Smart. Urządzenie musi być zgodne ze specyfikacją BLUETOOTH wyznaczoną przez firmę Bluetooth SIG, Inc., a jego zgodność ze specyfikacjami musi być certyfikowana. Nadal jednak nawet jeśli urządzenie spełnia wszystkie warunki, ze względu na różnorodność urządzeń dostępnych na rynku mogą zaistnieć przypadki, gdy charakter i specyfikacje danego urządzenia Smart uniemożliwia podłączenie lub jest ono w jakikolwiek sposób naruszone. To nie jest powodem do reklamacji urządzenia.
- Fale radiowe emitowane przez urządzenia mogą zakłócać działanie niektórych urządzeniach medycznych. Te zakłócenia mogą spowodować awarię. Z tego powodu nie należy korzystać z urządzeń w następujących miejscach:
 - W szpitalach, w pociągach, w samolotach, na stacjach benzynowych oraz wszędzie tam, gdzie mogą być łatwopalne gazy.
 - W pobliżu automatycznych drzwi lub czujników pożarowych.

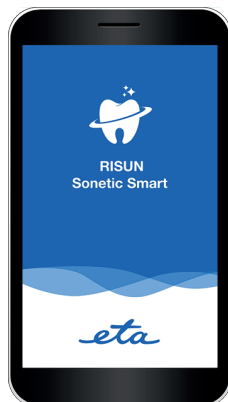

Właścicielem i użytkownikiem aplikacji jest trzeci podmiot (dalej tylko „Podmiot”) inny niż spółka HP TRONIC Zlin, spol. s r.o. (dalej tylko „Sprzedawca”). Podmiotowi/Sprzedawcy nie są ze strony Sprzedawcy/ Podmiota przekazywane żadne dane osobowe. Podczas rejestracji do aplikacji klient przekazuje dane osobowe bezpośrednio Podmiotowi, który staje się administratorem danych osobowych. Aplikacja i z tym związana ochrona danych osobowych kierują się zasadami Podmiotu.

II. INFORMACJE OGÓLNE

Zakupiłeś urządzenie, które na pierwszy rzut oka wygląda i zachowuje się jak zwykła szczoteczka do zębów. Jeżeli jednak podłączyć do niego z pomocą bluetooth jakiegokolwiek urządzenie Smart z systemem operacyjnym Android lub iOS z zainstalowaną aplikacją RISUN, szczoteczka stanie się wielofunkcyjnym nowoczesnym pomocnikiem do obserwowania i lepszej kontroli nad pielęgnacją Twojego uzębienia.

Właściwości aplikacji

- lepsza kontrola nad higieną jamy ustnej;
- porady, jaki wybrać plan higieniczny czyszczenia według stanu Twojego uzębienia;
- statystyki czyszczenia i używania szczoteczki;
- możliwość indywidualnego nastawienia intensywności i czasu trwania czyszczenia;
- zalecane techniki i sposoby czyszczenia;
- krótka ocena sposobu czyszczenia;
- praktyczne informacje dotyczące higieny jamy ustnej;
- możliwość wglądu do historii;
- funkcja przypomnienia czyszczenia (tzw. budzik);
- przeznaczona do systemów operacyjnych Android i iOS (można bezpłatnie pobrać z Apple Store / Google Play).







Pierwsze kroki

Przed pierwszym użyciem należy bezpłatnie pobrać do swojego urządzenia Smart aplikację o nazwie RISUN. Znajdziesz ją w bazie danych aplikacji Apple Store lub Google Play, lub możesz dla zaoszczędzenia czasu użyć następującego kodu QR:



III. OPIS ELEMENTÓW STERUJĄCYCH

A – Korpus szczoteczki

- A1 – przycisk wł./wył. + przełączenie trybu
- A2 – kontrolka połączenia bezprzewodowego ●
- A3 – lampka kontrolna akumulatora 
- A4 – kontrolka trybu użytkownika 
- A5 – tryb normalny 
- A6 – tryb wybielania 
- A7 – tryb intensywnego czyszczenia 
- A8 – tryb masażowy 

B – Szczoteczka (3 szt. w opakowaniu)

- B1 – końcówka szczoteczki
- B2 – kolorowy pierścień do rozróżniania użytkowników

C – Stacja ładująca

D – Kabel zasilania USB

E – Ochronne etui podróżne

Uwaga: Szczoteczki zamienne (B) można nabyć pod numerem zamówienia ETA 070790100; ETA 070790200; ETA 070790300 i ETA 070790400.

IV. INSTRUKCJA OBSŁUGI

Usunąć opakowanie i wyjąć urządzenie oraz jego akcesoria. Przed pierwszym użyciem przemyć części, które stykają się z jamą ustną w czystej ciepłej wodzie użytkowej.

ŁADOWANIE SZCZOTECZKI

Urządzenie jest wyposażone w bezstykowy (indukcyjny), system ładowania, który pracuje na zasadzie przekazywania energii przez pole elektromagnetyczne. Dlatego też nie jest konieczne bezpośrednie połączenie z przewodem zasilającym, przy czym ładowanie jest wygodne, a ze względu na zwiększoną izolację (IPX7) również bezpieczniejsze. Najpierw podłączyć dok do ładowania z pomocą kabla zasilania USB do odpowiedniego źródła zasilania. Następnie korpus szczoteczki (A) postawić na cylindryczny występ na doku do ładowania (C). Ładowanie sygnalizowane jest miganiem lampki kontrolnej (A3). Po naładowaniu akumulatora lampka kontrolna (A3) zapala się. Do pełnego naładowania akumulatora potrzeba pozostawić urządzenie w ładowarce około 10 godzin. W zależności od sposobu czyszczenia tzn. użycia trybu czyszczenia, w pełni naładowany akumulator zapewnia czas pracy około 4-5 godziny.

Uwaga: Mimo że szczoteczkę ładować można aż po jej rozładowaniu, w celu zapewnienia optymalnej trwałości akumulatora, zalecamy ładowanie w regularnych odstępach czasu (np. po 2-3 tygodniach używania).

Ostrzeżenie

- Podczas pracy lampka kontrolna (**A3**) świeci, gdy akumulator jest rozładowany i wymaga ponownego naładowania, zacznie migać.
- Podczas pierwszego ładowania lub, jeżeli urządzenie nie było naładowane ponad trzy miesiące, urządzenie musi być ładowane przez 24 godziny.
- **Przy regularnym ładowaniu nie należy przekraczać zalecanego czasu ładowania (12 godzin)!**
- Dok do ładowania służy jednocześnie jako stojak, na który można po użyciu postawić szczoteczkę. Nie należy go jednak podłączać do źródła zewnętrznego, jeżeli nie chcemy doładować szczoteczki: Dok do ładowania nie powinien być wciąż podłączony do źródła zewnętrznego!
- Podczas ładowania urządzenie jest lekko ciepłe, ale jest to normalne, nie jest to usterka.
- Czas pracy jest określony tylko w przybliżeniu. W zależności od stanu akumulatora, temperatury otoczenia, czasu użytkowania, sposobu ładowania itd.
- Do zasilania urządzenia używać wyłącznie źródła bezpiecznego niskiego napięcia 5 V DC spełniającego wymagania obowiązujących norm (odpowiednia jest ładowarka do telefonów komórkowych z gniazdkiem USB w podwójnej izolacji), która jest w stanie zapewnić prąd co najmniej 600 mA lub więcej. (Uwaga: podane obciążenie prądowe jest minimalne, może też być wyższe).
- Do zasilania urządzenia nie używać portów USB na innych urządzeniach (np. komputer, laptop, tablet, telefon komórkowy, itp.). Te urządzenia nie muszą być skonstruowane na pobór prądu urządzenia i mogłyby dojść do ich uszkodzenia.

UŻYCIE

Przed użyciem należy przez proste nasunięcie końcówki szczoteczki (**B1**) połączyć ją z korpusem szczoteczki (**A**), (patrz rys. 1). Pomiedzy korpusem szczoteczki (**A**) i kolorowym pierścieniem (**B2**) pozostaje mała szczelina, co nie jest wadą. Aby zdjąć końcówkę szczoteczki, postępuj odwrotnie. Nie należy włączać urządzenia, gdy nie jest zamontowana końcówka szczoteczki do zębów! Namoczyć szczoteczkę i nałożyć na nią niewielką ilość pasty do zębów. Następnie przyłożyć szczoteczkę do zębów pod niewielkim kątem w stosunku do dziąseł (patrz rys. 3) i włączyć dowolny tryb, naciskając przycisk włączenia / przełączenia trybu (**A1**). Lekko naciskając powoli przesuwając szczoteczkę wzdłuż zębów i z powrotem, aby nie ominąć żadnej części lub zęba. Każdy ząb czyścić ok. 2-3 sekundy. Czas pracy szczoteczki może być różny w różnych trybach pracy. Można go też zmieniać w aplikacji. Po nastawionym czasie szczoteczka wyłączy się. Jeżeli chcemy kontynuować czyszczenie, wystarczy po prostu włączyć szczoteczkę ponownie. Czyszczenie każdej części ust (kwadrantu) powinno według ogólnych zaleceń trwać w przybliżeniu 30 sekund (patrz rys. 3); ten czas jest jednak indywidualny i zależy od użytego nastawienia i trybu pracy. O upłynięciu jednej czwartej czasu i potrzebie zmiany kwadrantu informuje krótkie przerwanie pracy szczoteczki.

Uwagi

- Jeśli jest to Twoja pierwsza soniczna szczoteczka do zębów i nie masz doświadczenia z taką technologią oczyszczania, może trochę potrwać, zanim przyzwyczaisz się do specyficznych drgań. Wielu użytkowników jednak dodaje, że po kilkakrotnym użyciu szybko przyzwyczało się do czyszczenia i czyszczenie stało się zupełnie naturalne.
- Nie naciskać na zęby zbyt mocno.
- Szczoteczka może być również używana, jeśli masz stały aparat ortodontyczny, licówki, koronki itd. Należy jednak pamiętać, że w przypadku stosowania na aparat ortodontyczny włosie szczoteczki zużywa się szybciej.
- Po 3 miesiącach użytkowania, zalecamy wymienić szczoteczkę (**B**) na nową. Wymień szczoteczkę szybciej, jeśli zauważysz znaczne zużycie lub uszkodzenie.

Sterowanie przyciskiem włączenia/przełączenia trybu A1

Po pierwszym naciśnięciu przycisku szczoteczka włączy się z nastawionym ostatnio użytym trybem pracy. Jeżeli do 3 naciśniemy przycisk ponownie, szczoteczka przełączy się do następnego trybu pracy. Ostatnim naciśnięciem wyłącza się szczoteczkę. Szczoteczka wyłączy się też po naciśnięciu przycisku (**A1**) i w nastawionym trybie pracy po upływie 3 sekund od jego aktywacji.

Tryby czyszczenia:

- 1) tryb **A5** – standardowy intensywny tryb do normalnego czyszczenia zdrowych zębów,
- 2) tryb **A6** – tryb czyszczenia dostosowany do lepszego wybielania zębów,
- 3) tryb **A7** – tryb do polerowania i intensywniejszego czyszczenia,
- 4) tryb **A8** – tryb pulsacyjny do delikatnego masowania dziąseł,
- 5) tryb **A4** – tryb indywidualny do własnego nastawienia czyszczenia w aplikacji.

Aktywacja wybranego trybu jest wskazywana przez zaświecenie jego wskaźnika.

APLIKACJA

Szczoteczka do zębów umożliwia użycie ze Smart aplikacją RISUN. Po wyszukaniu i instalacji aplikacji zarejestruj konto, potwierdź potrzebne warunki i zapewnij aplikacji potrzebne uprawnienia niezbędne do prawidłowego funkcjonowania.

Uwagi

- W przypadku, kiedy w swoim telefonie korzystamy z VPN, w celu zalogowania i rejestracji należy ją wyłączyć. W ten sposób unikniemy ewentualnych problemów z logowaniem do serwera. Używanie VPN może mieć wpływ też na niektóre inne funkcje aplikacji. W razie problemu przed pracą z aplikacją należy ją wyłączyć.

Parowanie i używanie

W celu pierwszego sparowania szczoteczki z aplikacją należy kliknąć w parowanie w górnej części ekranu lub bezpośrednio w nastawieniu w sekcji moja szczoteczka. Dalej postępować według instrukcji bezpośrednio w aplikacji. Aplikacja automatycznie znajdzie szczoteczkę w okolicy. Po wybraniu zacznie na kilka chwil na szczoteczce migać kontrolka połączenia bezprzewodowego **A2**, w tym czasie trzeba nacisnąć przycisk **A1** dla pomyślnego dokończenia parowania. Następnie aplikacja zaproponuje możliwość dostosowania nastawienia i zalecanego trybu czyszczenia według stanu Twojego uzębienia. Tę opcję można przeskoczyć i skorzystać z niej kiedykolwiek później w odpowiedniej części aplikacji. Aplikacja będzie wyświetlać i ewidencjonować sposób użycia szczoteczki, jednocześnie można tu dostosowywać niektóre parametry. Przy użyciu najpierw włączyć aplikację i dopiero potem szczoteczkę. Ewentualnie szczoteczki można używać bez aplikacji - po jej aktywacji dane automatycznie zsynchronizują się o do aplikacji zostaną pobrane dane ze sparowanej szczoteczki. Jeżeli aplikacji i szczoteczki będzie używać więcej członków rodziny, każdy powinien korzystać ze swojego własnego konta z własnym nastawieniem i historią. Jednocześnie podczas pracy nie może być aktywnych więcej aplikacji naraz. W razie używania przez kilka osób może jednak dochodzić do różnych niedokładności synchronizacji danych (np., jeżeli szczoteczka nie jest używana z aplikacją i ktoś inny w międzyczasie sparował ją ze swoim kontem, historia Twojego czyszczenia nie musi się prawidłowo wczytać, ew. Twoje dane zostaną wczytane do innego konta).

V. CZYSZCZENIE I KONSERWACJA

Przed utrzymaniem doku do ładowania (C) należy go najpierw odłączyć od zewnętrznego źródła zasilania. W celu utrzymania maksymalnej higieny szczoteczkę (B) po każdym użyciu należy wyczyścić! Końcówkę szczoteczki (**B1**) i korpus szczoteczki (**A**) spłukać pod bieżącą wodą, a potem korpus szczoteczki otrzeć wilgotną ściereczką. Również użyć wilgotnej szmatki do stacji ładującej oraz kabla. Korpusu szczoteczki (**A**) ani stacji ładującej (**C**) nie zanurzać nigdy w wodzie. Do czyszczenia nigdy nie używać również zmywarki! Przed ponownym użyciem należy korpus szczoteczki (**A**) i stację ładującą (**C**) oraz kabel pozostawić do wyschnięcia. Urządzenie wraz ze wszystkimi akcesoriami przechowywać w suchym wolnym od kurzu i bezpiecznym miejscu niedostępnym dla dzieci i osób nieodpowiedzialnych.

VI. EKOLOGIA



Jeżeli tylko pozwoliły na to rozmiary, na wszystkich elementach wydrukowano znaki materiałów zastosowanych do produkcji opakowań, komponentów i wyposażenia, jak również ich przetwarzania wtórnego. Symbole umieszczone na produktach lub w załączonej dokumentacji oznaczają, że zastosowanych elementów elektrycznych lub elektronicznych nie można poddawać utylizacji wraz z odpadem komunalnym.

Jeśli urządzenia nie komunikują się ze sobą

W urządzeniach Smart staje się czasami, że sparowanie się nie powiedzie. Jeśli jest to również Twój przypadek, spróbuj jednej z następujących metod lub ich kombinacji:

- 1) Połóż urządzenia jak najbliżej siebie (ok. 10 cm).
- 2) Upewnij się, że system nie jest zakłócony przez inne urządzenia!
- 3) Restartuj szczoteczkę.
- 4) Restartować aplikację **RISUN**, ewentualnie wymusić restart, system wyłączyć i włączyć.
- 5) Restartować całe urządzenie Smart.
- 6) Wypróbować aplikację na innym urządzeniu.

UWAGA:

- Upewnij się, że w swoim urządzeniu Smart masz aktywną funkcję bluetooth z ciągłą widzialnością dla innych urządzeń, włączony Internet, i że aplikacja ma wszystkie potrzebne uprawnienia (np. funkcję lokalizacji, jeżeli jest wymagana).
- Jeżeli nie uda Ci się sparować aplikacji nawet po wypróbowaniu wszystkich rad podanych w instrukcji i na linku, i szczoteczka nie
- Praca z aplikacją jest intuicyjna i jej opanowanie nie będzie trwało długo. Eksperymentujmy, odkrywajmy i wykorzystujmy jej możliwości.

Produkt należy odnieść do specjalnych punktów zbiorczych, w których będą przyjęte bez opłaty. Dzięki poprawnej utylizacji pomogą Państwo zachować cenne źródła i pomogą w profilaktyce ewentualnych negatywnych wpływów na środowisko naturalne i zdrowie ludzkie. Celem uzyskania innych, szczegółowych informacji dotyczących utylizacji należy zwrócić się do najbliższego urzędu lub punktu zbiorczego. Niewłaściwy sposób utylizacji urządzenia może podlegać karze – zgodnie z przepisami krajowymi i międzynarodowymi. Urządzenie jest wyposażone w akumulator Li-ion o długiej żywotności. W celu ochrony środowiska naturalnego jest konieczne po zakończeniu okresu użytkowania urządzenia, baterię usunąć w odpowiedni sposób i za pośrednictwem specjalnej sieci, urządzenie i akumulator bezpiecznie usunąć. Aby uzyskać więcej informacji skontaktuj się z lokalnego biura lub najbliższego punktu zbioru.

Wymywanie akumulatora

Wyjąć akumulator z urządzenia tylko po jego pełnym rozładowaniu.

Wymywanie akumulatora pokazano na rys. 4:

1. Za pomocą śrubokręta zdjąć osłonę śrub i poluzować pokrywę.
2. Chwycić korpus szczoteczki (**A**) górną stroną w dół, nacisnąć część ładującą (patrz strzałki na rys.), usunąć 2 haczyki trzymające wewnętrzne komponenty korpusu szczoteczki (**A**).
3. Za pomocą śrubokręta wyjąć akumulator z obudowy.

VII. DANE TECHNICZNE

Napięcie (V) urządzenia	podano na tabliczce znamionowej
Waga ok. (kg)	0,12
Klasa izolacyjna (produkt) / (adapter)	III./III.
Wymiary produktu (mm)	250 x 33 x 33
Zakres częstotliwości:	2,4 - 2,483 GHz
Moc wyjściowa (maks.):	0 dBm
Wersja Bluetooth:	4.2
Obsługiwane systemy operacyjne:	Android 4.3; iPhone4S a iOS 8.0 (i nowsze)
Maksymalny zasięg komunikacji:	10 m (otwarta przestrzeń bez zakłóceń i przeszkód)

Niniejszym ETA a.s. oświadcza, że sprzęt radiowy typu ETA7707 spełnia wymagania dyrektywy 2014/53/EU. Pełny tekst deklaracji zgodności jest dostępny pod poniższym adresem internetowym: <http://eta.cz>

Zmiana specyfikacji technicznych i akcesoriów w zależności od modelu produktu jest zastrzeżona przez producenta. Wymiana elementów, które wymagają ingerencji do części elektrycznej urządzenia może wykonać wyłącznie specjalistyczny serwis! Nie dotrzymanie wskazówek producenta powoduje utratę prawa do napraw gwarancyjnych! Producent zastrzega sobie prawo do zmiany / aktualizacji RISUN bez uprzedzenia. Charakter tych zmian / aktualizacji może spowodować, że niektóre informacje i procedury w tej instrukcji będą nieaktualne lub nie będą opisane.

HOUSEHOLD USE ONLY – Tylko do zastosowania w gospodarstwie domowym. DO NOT IMMERSE IN WATER OR OTHER LIQUIDS – Nie zanurzać do wody lub innych cieczy.



TO AVOID DANGER OF SUFFOCATION, KEEP THIS PLASTIC BAG AWAY FROM BABIES AND CHILDREN. DO NOT USE THIS BAG IN CRIBS, BEDS, CARRIAGES OR PLAYPENS. THIS BAG IS NOT A TOY. – Niebezpieczeństwo uduszenia.

Tego worka nie należy używać w kołyskach, łóżeczkach, wózkach lub kojcach dziecięcych. Torebkę z PE położyć w miejscu będącym poza zasięgiem dzieci. Torebka nie służy do zabawy!



- Zapoznaj się z instrukcją obsługi



- Zdejmowana jednostka zasilająca

Schallzahnbürste

eta 7707

SONETIC

BEDIENUNGSANLEITUNG

Sehr geehrter Kunde, wir danken Ihnen für den Kauf unseres Produktes. Bewahren Sie diese Anleitung gemeinsam mit dem Garantieschein, dem Kassenbeleg und nach Möglichkeit auch mit der Verpackung gut auf.

I. SICHERHEITSHINWEISE UND WARNUNGEN



- Betrachten Sie die Bedienungsanleitung als Bestandteil des Gerätes und leiten Sie diese an jeden nachfolgenden Benutzer des Gerätes weiter.
- Überprüfen Sie, ob die Daten auf dem Typenschild der Spannung in Ihrer Versorgungsquelle entsprechen.
- Dieses Produkt ist nicht für Kinder unter 3 Jahren bestimmt. Kinder im Alter von 3 bis 14 Jahren und Personen mit eingeschränkter körperlicher, sensorischer oder geistiger Leistungsfähigkeit können diese Zahnbürste verwenden, wenn sie beaufsichtigt werden oder belehrt wurden, wie das Gerät auf sichere Weise zu verwenden ist und auf mögliche Gefahren hingewiesen wurden. Kinder dürfen nicht mit dem Gerät spielen. Die Reinigung und Wartung kann von Kindern über 8 Jahren unter Beaufsichtigung durchgeführt werden. Kinder unter 8 Jahren müssen von dem Gerät und seiner Anschlussleitung ferngehalten werden.
- Das Gerät hat keine Stromversorgung, es ist zum USB-Laden bestimmt (USB-Adapter mit Ausgangsspannung 5,0 V und Ausgangsstrom min. 600 mA), vor der Verbindung wenden Sie die Aufmerksamkeit den Herstellerinstruktionen dieser Quellen zu.
- Die Ladestation soll nur für den Ladevorgang an die Stromversorgung angeschlossen sein. Bei allen anderen Vorgängen wie z.B. Reinigung und Gebrauch ist die Ladestation vom Netz zu trennen.

- Verwenden Sie das Gerät niemals, wenn es eine beschädigte Ladestation oder Zuleitung hat, wenn es nicht richtig funktioniert, zu Boden oder ins Wasser gefallen ist. In solchen Fällen bringen Sie das Gerät in eine autorisierte Servicewerkstatt, um dort seine Sicherheit und Funktionalität zu überprüfen.
- Das Gerät ist nur für den persönlichen Gebrauch in der Mundhöhle in Haushalten bestimmt! Es ist nicht kommerziell, für Zahnärzte oder in anderen Gesundheitseinrichtungen bestimmt! Die Ladestation ist nur für dieses Gerät bestimmt, verwenden Sie sie nicht für andere Zwecke. Verwenden Sie zum Laden keine andere Ladestationen (z. B. von einem anderen Gerät).
- Verwenden Sie es nicht draußen oder in Umgebungen mit Aerosol (z. B. Sprays) oder Sauerstoff.
- Verwenden Sie die Ladestation nicht während des Badens.
- Die Garantie von 24 Monaten bezieht sich nicht auf die Verringerung der Nutzkapazität des Akkumulators aufgrund seiner Verwendung oder des Alters. Die Nutzkapazität verringert sich in Abhängigkeit von der Verwendungsweise des Akkumulators.
- Stecken Sie das Kabel der Ladestation nicht in das USB-Netzteil und entfernen Sie es nicht mit nassen Händen!
- Führen Sie das Gerät oder das Zubehör nicht in Körperöffnungen außer in die Mundhöhle ein.
- Verwenden Sie das Gerät nicht zur Behandlung von Tierzähnen.
- Verwenden Sie die Ladestation nur in horizontaler Position und fern von Wärmequellen (z.B. Ofen, Kamin, Wärmestrahler).
- Reinigen Sie das Zubehör nach Gebrauch immer.
- Lassen Sie das Gerät nicht ohne Aufsicht, wenn es eingeschaltet ist.
- Setzen Sie den Akkumulator niemals höheren Temperaturen als 50 °C und niedrigeren Temperaturen als 10 °C aus. Laden Sie den Akkumulator nie bei direkter Sonneneinstrahlung oder in der Nähe von Wärmequellen.
- Während des normalen Betriebs werden die Akkumulatorbatterien nicht herausgenommen. Nehmen Sie die Akkus nur heraus, wenn das Gerät entsorgt werden soll (siehe Absatz VI. UMWELT).
- Beim Laden des Akkumulators wird das Gerät warm, was ein völlig normaler Zustand ist.
- Führen Sie das Laden des Akkumulators bei normaler Zimmertemperatur durch.
- Schützen Sie das Gerät vor Staub, Feuchtigkeit, Chemikalien und großen Temperaturveränderungen.
- Reparieren Sie das Gerät nicht selbst.

SPEZIELLE SICHERHEITSHINWEISE

- Wenn Sie bei der Reinigung starke Beschwerden oder Schmerzen im MUNDRAUM empfinden, verwenden Sie das Gerät nicht mehr und wenden Sie sich an einen Zahnarzt. Wenn Ihre Zahnpasta Peroxid, Speisesoda oder anderes Bicarbonat enthält (oft bei Bleich-Zahnpaste), reinigen Sie die Bürste und den Griff nach dem Gebrauch gründlich.
- Verwenden Sie das Gerät nicht bei Kindern oder unmündigen Personen.
- Wenden Sie sich an Ihren behandelnden Zahnarzt, bevor Sie das Gerät verwenden, wenn Sie vor kurzer Zeit eine Zahn- oder Zahnfleischoperation hatten, in den letzten 2 Monaten langfristige Zahnprobleme hatten oder umfangreichen Behandlungen unterzogen wurden oder Zahnprobleme (unter Plomben, Kronen usw.) vermuten.
- Wenn gesundheitliche Probleme auftreten, verwenden Sie das Gerät nicht weiter und fragen Sie Ihren Arzt um Rat (z. B. starke Blutung).
- Das Gerät erfüllt die Sicherheitsnormen für elektromagnetische Geräte. Wenn Sie jedoch eines der folgenden Geräte verwenden: Schrittmacher, Elektrokardiograph oder ein anderes medizinisches Gerät, das im Körper implantiert ist, fragen Sie vor der Verwendung Ihren Arzt oder den Hersteller des implantierten Geräts.
- Verwenden Sie aus Hygienegründen nicht nur eine Bürste für mehrere Personen. Infektionen oder Entzündungen in der Mundhöhle können auftreten.
- Die Anschlussleitung des Gerätes darf nicht durch scharfe oder heiße Gegenstände oder offenes Feuer beschädigt sein, nicht in Wasser getaucht und auch nicht über scharfe Kanten gebogen werden.
- Kontrollieren Sie regelmäßig den Zustand der Anschlussleitung des Gerätes.
- Damit die Sicherheit und die richtige Funktion des Gerätes gesichert sind, verwenden Sie nur originale Ersatzteile und durch den Hersteller genehmigtes Zubehör.
- Verwenden Sie dieses Gerät einschließlich dessen Zubehör nur zu dem Zweck, für den sie bestimmt sind und wie es in dieser Anleitung beschrieben ist. Verwenden Sie das Gerät niemals für einen anderen Zweck.
- Der Hersteller haftet nicht für Schäden, die durch falschen Gebrauch des Geräts und/oder Zubehörs verursacht werden (z.B. Verletzung, u.ä.). Im Fall der Nichteinhaltung der obig angeführten Sicherheitshinweise erlischt die Garantie.

Drahtlose Verbindung und Kompatibilität

- Die Gesellschaft ETA haftet nicht für irgendwelche zufällige, indirekte oder folgende Schäden sowie für Datenverlust oder Verluste, die durch Informationsflucht während der Kommunikation mittels der Bluetooth-Technologie, Wifi, verursacht wurden.
- Eine erfolgreiche drahtlose Kommunikation kann man nicht 100% bei allen Smart-Einrichtungen garantieren. Dies muss der Bluetooth-Spezifikation entsprechen, vorgeschrieben von der Gesellschaft Bluetooth SIG, Inc., und ihre Übereinstimmung mit der Spezifikation muss zertifiziert werden. Trotzdem gilt es jedoch, dass obwohl die jeweilige Anlage dieser Tatsache entspricht, können in Bezug auf die Vielfalt von Geräten auf dem Markt auch solche Fälle auftreten, wann Charakter oder Spezifikation des jeweiligen Smart-Gerätes einen Anschluss nicht ermöglicht, bzw. dieser irgendwie gestört wird. Diese Tatsache stellt keinen Grund zur Gerätereklamation dar.
- Die von den Anlagen emittierten Radiowellen können die Funktion von manchen medizinischen Einrichtungen stören. Diese Störung kann einen Mangel zur Folge haben. Aus diesem Grund benutzen Sie das Gerät nicht in den folgenden Stellen:
 - Krankenhäuser, Züge, Flugzeuge, Tankstellen und überall, wo brennbare Gase auftreten können,
 - In der Nähe der automatischen Tür oder Brandmelder.

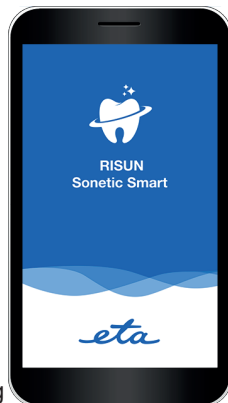

Die App hat drittes Subjekt (weiter nur „Subjekt“ genannt) im Eigentum und dieses betreibt sie, das von der Gesellschaft HP TRONIC Zlín, spol. s r.o. (weiter nur „Verkäufer“) unterschiedlich ist. Zwischen Subjekt und Verkäufer kommt es nicht zu einer Personendatenübermittlung. Bei der Registration in dieser App übermittelt der Kunde die personenbezogenen Daten direkt dem Subjekt, das dadurch zum Verwalter der personenbezogenen Daten wird. Die App und der damit verbundener Schutz personenbezogener Daten befolgen die Regeln des Subjektes.

Hinweis

Die App erfordert einen aktiven Internet-Anschluss.

II. ALLGEMEINE INFORMATIONEN

Sie haben ein Gerät gekauft, das auf den ersten Blick wie eine normale Zahnbürste aussieht und sich auch so verhält. Wenn Sie es aber durch Bluetooth Smart Geräte (mit Android oder iOS) mit der App RISUN verbinden, wird die Zahnbürste zu einem multifunktionalen modernen Helfer zur Überwachung und besseren Bewertung Ihrer Zahnpflege.

Eigenschaften der App

- bessere Übersicht über die Zahnhygiene;
- beraten Sie, welchen hygienischen Reinigungsplan Sie je nach Zustand Ihrer Zähne wählen sollten;
- Reinigungsstatistiken und Verwendung der Zahnbürste;
- mögliche individuelle Einstellung der Intensität und Reinigungszeit;
- empfohlene Methoden und Verfahren der Reinigung;
- kurze Bewertung des Reinigungsverfahrens;
- praktische Informationen zur Mundhygiene;
- mögliche Teilung der Historie;
- Funktion Erinnerung der Reinigung (sog. Wecker);
- bestimmt für Android und iOS (kostenlos auf Apple Store / Google Play).

Erste Schritte

Vor dem ersten Gebrauch laden Sie kostenlos in Ihres Smart-Gerät die App RISUN herunter. Die App finden Sie im Datenbestand Apple Store oder Google Play, oder Sie können schnell und einfach diesen QR Code verwenden:



III. BESCHREIBUNG DER BEDIENELEMENTE

A – BÜRSTENKÖRPER

A1 – Taste Ein/Aus + Umschaltung des Programms

A2 – Kontrollleuchte der kabellosen Verbindung ●

A3 – Ladekontrollleuchte 

A4 – Kontrollleuchte des Benutzermodus 

A5 – Programm Normal 

A6 – Programm Bleichen 

A7 – Programm Intensive Reinigung 

A8 – Programm Massage 

B – Bürstenkopf (3x)

B1 – Bürstenkopf

B2 – Farbring

C – Ladeständer

D – Ladekabel USB

E – Abschließbares Etui

Hinweise: Ersatzköpfe käuflich erwerbbar ETA 070790100; ETA 070790200; ETA 070790300 und ETA 070790400.

IV. INBETRIEBNAHME

Entfernen Sie sämtliches Verpackungsmaterial, nehmen das Gerät sowie das Zubehör heraus. Waschen Sie vor dem ersten Gebrauch die Teile, die in Berührung mit der Mundhöhle kommen, in sauberem warmen Trinkwasser ab.

LADEN DES AKKUMULATORS

Dieses Gerät ist mit einem kontaktlosen Ladesystem ausgestattet, das nach dem Prinzip der Energieübertragung durch das elektromagnetische Feld arbeitet. Daher ist keine direkte Verbindung zum Netzkabel erforderlich, Laden ist einfacher und dank Isolation (IPX7) sicherer. Zuerst verbinden Sie durch das USB Ladekabel die Ladestation zu einer geeigneten Stromversorgung. Setzen Sie dann den Bürstenkörper (A) auf den walzenförmigen Vorsprung in der Ladebasis (C). Der Ladevorgang wird durch die Kontrollleuchte angezeigt A3. Um den Akku vollständig aufzuladen, muss das Gerät ca. 12 Stunden geladen werden.

Hinweis: Sie können die Zahnbürste zwar nach dem vollständigem Entladen aufladen, es wird jedoch empfohlen, sie in regelmäßigen Abständen aufzuladen, um die optimale Lebensdauer der Batterie zu gewährleisten (z.B. nach 2-3 Wochen).

GEBRAUCH

Verbinden Sie die Bürste **B** vor dem Gebrauch mit dem Bürstenkörper **A** (siehe Bild 1). Zwischen dem Bürstenkörper A und dem Farbring **B2** bleibt eine kleine Lücke, das ist kein Mangel. Gehen Sie in umgekehrter Reihenfolge vor, um die Bürste zu entfernen. Schalten Sie das Gerät nicht ein, wenn keine Bürste aufgesetzt ist! Befeuchten Sie die Bürste und tragen Sie eine kleine Menge Zahnpasta auf. Dann legen Sie die Bürste auf die Zähne in einem leichten Winkel zum Zahnfleisch bei (siehe Bild 3) und schalten Sie ein beliebiges Programm mit der Taste **A1** ein. Mit leichtem Druck bewegen Sie die Bürste langsam an den Zähnen hin und her. Für jeden Zahn verwenden Sie ca. 2-3 Sekunden.

Hinweise

- Die Ladekontrollleuchte **A3** leuchtet auch, wenn der Akku vollständig aufgeladen ist.
- Beim ersten Laden oder wenn das Gerät länger als 3 Monate nicht aufgeladen wurde, muss das Gerät 12 Stunden lang aufgeladen werden.
- Überschreiten Sie die empfohlene Ladezeit (10 Stunden) nicht, wenn Sie regelmäßig laden!
- Die Ladestation dient zugleich als Ständer. Die Ladestation nicht zu einer externen Stromversorgung verbinden, wenn Sie die Zahnbürste nicht laden wollen. Die Ladestation lassen Sie nicht ständig zu einer Stromversorgung verbunden!
- Das Gerät erwärmt sich während des Ladens leicht, das ist aber normal und kein Mangel.
- Die Betriebszeit ist nur Orientierungszeit und hängt vom Zustand des Akkus, der Umgebungstemperatur, dem Akku-Alter, der Lademethode usw. ab.
- Zum Laden verwenden Sie nur Stromversorgung 5 V DC, die entsprechend zu Normen ist (geeignet ist Handy-Ladegerät mit USB in Doppel-Isolation -> mind. 600 mA oder mehr). (Bemerkung: die angegebene Strombelastung ist minimal und kann höher sein).
- Zum Laden des Geräts verwenden Sie keine USB-Ports an anderen Geräten (z. B. PC, Notebook, Tablet, Handy usw.). Diese Geräte müssen nicht für den Stromverbrauch des Geräts ausgelegt sein und können beschädigt werden.

Die Laufzeit der Zahnbürste kann für jeden Modus unterschiedlich sein, dies kann man in der App auch ändern. Nach bestimmter Zeit schaltet sich die Zahnbürste aus. Wenn Sie mit der Reinigung weitergehen möchten, schalten Sie die Zahnbürste einfach ein. Die Reinigung jedes Mundteils (Quadrant) sollte ca. 30 Sekunden dauern (siehe Abb.); diese Zeit ist aber individuell und hängt von der Einstellung des Programms ab. Eine kurze Pause der Zahnbürste macht Sie auf das Ablauf eines Viertels der Gesamtzeit und eine Änderung des Quadranten aufmerksam.

Bedienung der Taste Ein/Aus des Programms A1

Durch das erste Drücken der Taste wird die Zahnbürste in den zuletzt verwendeten Modus geschaltet. Wenn Sie die Taste innerhalb von 3 Sekunden erneut drücken, wechselt die Zahnbürste in den nächsten Modus. Das letzte Drücken schaltet die Zahnbürste aus. Die Bürste schaltet sich auch aus, wenn Sie die Taste (**A1**) auch im eingestellten Modus 3 Sekunden nach ihrer Aktivierung drücken.

Bemerkungen

- Wenn das Ihre erste Schallzahnbürste ist und Sie keine Erfahrung mit dieser Reinigungstechnologie haben, kann es einige Zeit dauern, sich an bestimmte Vibrationen (Kribbeln) zu gewöhnen.
- Die meisten Benutzer melden jedoch zurück, dass sie sich schnell an das neue Erlebnis der Zahnhygiene gewöhnt haben.
- Üben Sie keinen großen Druck auf die Zähne aus.
- Die Bürste können Sie auch verwenden, wenn Sie eine festsitzende Zahnspange, Implantate, Kronen usw. haben. Bei der Verwendung von Zahnspangen wird die Bürste schneller abgenutzt.
- Nach 3 Monaten empfehlen wir, die Bürste **B** durch eine Neue zu ersetzen. Ersetzen Sie die Bürste früher, wenn Sie eine erhebliche Abnutzung oder Beschädigung vorfinden.

Reinigungsprogramme:

- 1) Programm **A5** – intensives Programm Standard für gewöhnliche Reinigung der gesunden Zähne,
- 2) Programm **A6** – Programm Reinigung für besseres Bleichen der Zähne,
- 3) Programm **A7** – Programm für das Polieren und intensivere Reinigung,
- 4) Programm **A8** – Programm Pulse für schonende Massage des Zahnfleisches,
- 5) Programm **A4** – Programm Individuell für eigene Reinigungseinstellung in der App.

Die Aktivierung des ausgewählten Programmes wird durch das Aufleuchten der Kontrollleuchte angezeigt.

APPLIKATION

Die Zahnbürste ermöglicht die Verwendung mit der SMART App RISUN. Registrieren Sie nach dem Auffinden und Installieren der Anwendung ein Konto, stimmen Sie den erforderlichen Bedingungen zu und erteilen Sie der Anwendung die erforderlichen Berechtigungen für den ordnungsgemäßen Betrieb.

Anmerkungen

- Sofern Sie in Ihrem Telefon VPN benutzen, ist diese zur Anmeldung und Registration, bitte, auszuschalten. So verhindern Sie eventuelle Probleme mit Server-Anmeldung. Die Nutzung von VPN kann einige weitere App-Funktionen beeinflussen. Wenn Sie damit Probleme haben, deaktivieren Sie diese für die Arbeit mit der App.

Paarung und Gebrauch

Um die Zahnbürste mit der Applikation zum ersten Mal zu paaren, klicken Sie am oberen Rande des Bildschirms oder direkt in den Einstellungen des meinen Bürstenteils auf Paarung. Folgen Sie dann den Anweisungen direkt in der Applikation. Die Applikation findet automatisch die Zahnbürste in der Umgebung. Nach der Auswahl beginnt die Kontrollleuchte **A2** für einige Momente auf der Zahnbürste zu blinken. Während dieser Zeit muss die Taste **A1** gedrückt werden, um die Paarung erfolgreich abzuschließen.

Dann bietet Ihnen die App die Möglichkeit, die Einstellungen und den empfohlenen Reinigungsmodus an den Zustand Ihrer Zähne anzupassen. Diese Möglichkeit können Sie überspringen und später verwenden.

Die Applikation zeigt die Verwendung der Zahnbürste an und zeichnet sie auf. Gleichzeitig können Sie hier einige Parameter anpassen. Bei der Verwendung schalten Sie die App zuerst ein und erst dann die Zahnbürste. Alternativ können Sie den Pinsel auch ohne Anwendung verwenden. Nach dem Aktivieren werden die Daten automatisch synchronisiert und die Daten der gekoppelten Zahnbürste werden in die Applikation hochgeladen. Wenn Sie die App und die Zahnbürste für mehrere Haushaltsmitglieder verwenden, verwenden Sie jeweils ein eigenes Konto mit eigenen Einstellungen und Verlauf. Gleichzeitig kann nicht mehr als eine App aktiviert sein. Bei Verwendung durch mehr als eine Person kann es jedoch zu verschiedenen Ungenauigkeiten bei der Datensynchronisation kommen (wenn Sie beispielsweise die Zahnbürste nicht mit der Applikation verwenden und jemand anderes ihn in der Zwischenzeit mit Ihrem Konto gekoppelt hat, wird Ihr Reinigungsverlauf möglicherweise nicht korrekt geladen oder Ihre Daten werden möglicherweise auf ein anderes Konto hochgeladen).

V. WARTUNG

Vor der Wartung der Ladestation (C) schalten Sie sie zuerst von der externen Ladung. Reinigen Sie die Bürste B nach jedem Gebrauch, um maximale Hygiene zu gewährleisten!

Spülen Sie den Bürstenkopf **B1** und den Bürstenkörper **A** unter fließendem Wasser, dann wischen Sie den Bürstenkörper mit einem feuchten Tuch ab.

Damit wischen Sie auch die Ladestation und ihr Kabel ab. Tauchen Sie den Bürstenkörper **A** oder die Ladestation **C** niemals ins Wasser. Zur Reinigung verwenden Sie keine Spülmaschine und keine Temperaturen höher als 65 °C! Lassen Sie den Bürstenkörper **A** und die Ladestation **C** vor der Wiederverwendung gründlich trocknen. Lagern Sie das Gerät einschließlich sämtlichen Zubehörs ordentlich gereinigt an einem trockenen, staubfreien und sicheren Ort, außerhalb der Reichweite von Kindern und unbefugten Personen.

Falls die Einrichtungen nicht kommunizieren

Manchmal passiert es bei Smart-Einrichtungen, dass das Paaren nicht gelingt (es sei das erste Paaren oder während eines wiederholten Gebrauchs). Wenn es auch Ihr Fall ist, versuchen Sie eine dieser Vorgehensweisen, bzw. ihre Kombination:

- 1) Einrichtungen möglichst nah platzieren (ca. 10 cm)
- 2) Vergewissern Sie sich, dass das System durch eine andere el. Einrichtung nicht gestört wird (z.B. Fernbedienung von TV usw.)!
- 3) Zahnbürste neustarten.
- 4) Schalten Sie die App **RISUN** aus und wieder ein, bzw. diese erzwungenermaßen in der Systemeinstellung (App-Sektion) ausschalten und wieder einschalten.
- 5) Restart der ganzen Smart-Einrichtung.
- 6) App auf einer anderen Einrichtung testen.

Anmerkung

- Stellen Sie sicher, dass Sie die Bluetooth-Funktion mit permanenter Sichtbarkeit für andere Geräte auf Ihrem Smart-Gerät aktiviert haben, das Internet eingeschaltet ist und die Applikation alle erforderlichen Berechtigungen aktiviert hat (z. B. die Standortfunktion, falls erforderlich).
- Wenn Sie die App nicht koppeln können, obwohl Sie alle im Handbuch und im Link enthaltenen Hinweise ausprobiert haben und die Zahnbürste nicht auf andere kompatible Smart-Geräte reagiert, beschweren Sie sich erst dann über die Zahnbürste.
- Die Arbeit mit einer App ist intuitiv und ihre Bedienung wird Ihnen nicht lange Zeit in Anspruch nehmen. Experimentieren, entdecken und nutzen Sie ihre Möglichkeiten.

VI. UMWELTSCHUTZ



Sofern es die Maße zuließen, sind alle Teile des Gerätes, die Verpackung, Komponenten und das Zubehör mit dem verwendeten Material sowie auch deren Recycling gekennzeichnet. Die am Produkt oder in der Begleitdokumentation aufgeführten Symbole bedeuten, dass die verwendeten elektrischen bzw. elektronischen Produkte nicht zusammen mit kommunalem Abfall entsorgt werden dürfen. Geben Sie ihn für eine richtige Entsorgung in dafür bestimmten Wertstoffsammelstellen ab, wo er kostenlos entgegengenommen wird. Durch eine richtige Entsorgung dieser Produkte tragen Sie dazu bei, wertvolle Rohstoffe zu erhalten und vorbeugend negative Auswirkungen auf die Umwelt und die menschliche Gesundheit zu vermeiden, was die Folgen einer falschen Entsorgung von Abfällen sein könnten.

Zum Schutz der Umwelt ist erforderlich, nach Ablauf der Lebensdauer des Geräts den leeren Akkumulator auszubauen und auf geeignete Art und Weise mithilfe der dafür bestimmten speziellen Altstoffhandelsnetze, den Akkumulator sowie das Gerät sicher zu entsorgen. Fordern Sie weitere Einzelheiten von Ihrer örtlichen Behörde bzw. von der nächstliegenden Wertstoffsammelstelle an. Bei einer falschen Entsorgung dieser Art von Abfall können im Einklang mit den nationalen Vorschriften Geldstrafen verhängt werden. Entsorgen Sie die Batterie niemals durch Verbrennung!

Entnahme des Akkumulators

Die Akkumulatoren beinhalten Stoffe, welche die Umwelt verschmutzen können. Entnehmen Sie die Akkumulatoren aus dem Gerät nur nach vollständigem Entleeren. Gehen Sie bei der Demontage des Gerätes und der Entnahme der Akkumulatoren wie in der Abb. 4 vor:

1. Mit dem Schraubenzieher entfernen Sie die Schraubenabdeckung und lockern sie.
2. Ergreifen Sie den Körper der Bürste A mit der Oberseite nach unten, drücken Sie das Ladeteil (siehe Pfeile im Bild) und entnehmen die 2 Häkchen, die die inneren Komponenten halten.
3. Mit dem Schraubenzieher Entnehmen Sie nachfolgend die Akkumulatoren.

VII. TECHNISCHE DATEN

Spannung (V)	angegeben auf dem Typenschild des Gerätes	
Gewicht (kg)	0,12 kg	
Gerät der Schutzklasse / Ladeständer	III./III.	
Abmessungen (ca. LängexTiefexHöhe) (mm)	250 x 33 x 33	
Frequenzbereich:	2,4 - 2,483 GHz	
Ausgangsleistung (max.):	0 dBm	
Bluetooth-Version:	4.2	
Kompatible Betriebssysteme:	Android 4.3; iPhone4S a iOS 8.0 (und neuer)	
Maximale Kommunikationsreichweite:	10 m (Freiraum ohne Störung und Hindernisse)	

Die Gesellschaft ETA a.s. erklärt hiermit, dass der Typ der Radioeirichtung ETA7707 mit der Richtlinie 2014/53/ EU im Einklang steht.

Jeder Austausch von Teilen, der Eingriffe in die Elektroteile des Gerätes mit sich bringt, muss von einer Fachwerkstatt durchgeführt werden! Ein Verstoß gegen diese Anweisungen des Herstellers zieht den Verlust der Garantie nach sich! Änderungen im Sinne des technischen Fortschrittes behalten wir uns vor. Der Hersteller behält sich auch das Recht auf Änderungen/Aktualisierungen von App RISUN ohne vorheriges Aufmerksammachen vor. Der Charakter von diesen Änderungen / Aktualisierungen kann verursachen, dass einige in dieser Bedienungsanleitung angeführte Informationen oder Vorgehensweisen nicht mehr aktuell sind oder nicht zusätzlich geschrieben werden.

HOUSEHOLD USE ONLY – Nur für den Hausgebrauch bestimmt,

DO NOT IMMERSE IN WATER OR OTHER LIQUIDS – Nicht ins Wasser oder andere Flüssigkeiten tauchen.



TO AVOID DANGER OF SUFFOCATION, KEEP THIS PLASTIC BAG AWAY FROM BABIES AND CHILDREN. DO NOT USE THIS BAG IN CRIBS, BEDS, CARRIAGES OR PLAYPENS. THIS BAG IS NOT A TOY. Erstickungsgefahr. Verwenden Sie

diesen Beutel nicht in Wiegen, Kinderbetten, Kinderwagen oder Kindergittern. Legen Sie den PE-Beutel außerhalb der Reichweite von Kindern ab. Der Beutel ist kein Spielzeug.

Hersteller/ Inverkehrbringer: ETA a.s., Křižíkova 148/34, Karlín, 18600 Praha 8 CZECH REPUBLIK; Service: Omega electric GmbH, Servicezentrale, Industriering 2, D- 04626 Schmöln. Bei Fragen zu Reparaturen und Bestellung von Ersatzteilen und wenden Sie sich bitte ebenfalls an unsere deutsche Servicezentrale: Tel.: 034491/58860, Fax: 034491/5886189, Email: info@eta-hausgeraete.de



- Lesen Sie die Bedienungsanleitung



- Abnehmbares Netzteil

ZÁRUČNÍ LIST**ZÁRUČNÍ PODMÍNKY**

Na výrobek uvedený v tomto záručním listu je poskytována záruka po dobu dvacet čtyři měsíců od data prodeje spotřebiteli. Záruka se vztahuje na poruchy a závady, které v průběhu záruční doby vznikly chybou výroby nebo vadou použitých materiálů. Výrobek je možno reklamovat u prodejce, který výrobek prodal spotřebiteli nebo v autorizovaném servisu. Při reklamaci je nutné předložit: reklamovaný výrobek, originální nákupní doklad, ve kterém je zřetelně uveden typ výrobku a jeho datum prodeje spotřebiteli, případně tento řádně vyplněný záruční list. Záruka platí pouze tehdy, je-li výrobek používán podle návodu k obsluze a připojen na správné síťové napětí.

Spotřebitel ztrácí nárok na záruční opravu nebo bezplatný servis v případě:

- zásahu do přístroje neoprávněnou osobou.
- nesprávné nebo neodborné montáže výrobku.
- poškození přístroje vlivem živelné pohromy.
- používání výrobku pro jiné účely, než je obvyklé.
- používání výrobku k profesionální či jiné výdělečné činnosti.
- používání výrobku s jiným než doporučeným příslušenstvím.
- nesprávné údržby výrobku.
- nepravidelného čištění výrobků zejména v případě, kdy je závada způsobena zbytky potravin, vlasů, domovního prachu nebo jiných nečistot.
- vystavení výrobku nepříznivému vnějšímu vlivu, zejména vniknutím cizích předmětů nebo tekutin (včetně elektrolytu z baterií) dovnitř.
- mechanického poškození výrobku způsobeného nesprávným používáním výrobku nebo jeho pádem.

Pokud zboží při uplatňování vady ze strany spotřebitele bude zasíláno poštou nebo přepravní službou, musí být zabaleno v obalu vhodném pro přepravu tak, aby se zabránilo poškození výrobku přepravou.

Aktuální seznam servisních středisek naleznete na: www.eta.cz; Případné další dotazy zasílejte na info@eta.cz, nebo volejte +420 545 120 545.

Veškeré náležitosti uvedené v tomto záručním listu platí pouze pro výrobky nakoupené a reklamované na území České Republiky.

Typ výrobku:

Datum prodeje:

Výrobní číslo:

Razítko a podpis prodávajícího:

ZÁRUČNÝ LIST**ZÁRUČNÉ PODMIENKY**

Na výrobok uvedený v tomto záručnom liste je poskytovaná záruka na dobu dvadsaťštyri mesiacov od dátumu prevzatia tovaru spotrebiteľom. Ak má výrobok viesť do prevádzky iný podnikateľ než predávajúci, začne záručná doba plynúť až odo dňa uvedenia výrobku do prevádzky, pokiaľ kupujúci objednal uvedenie do prevádzky najneskôr do troch týždňov od prevzatia veci a riadne a včas poskytol na vykonanie služby potrebnú súčinnosť. Záruka sa vzťahuje na vady, ktoré v priebehu záručnej doby vznikli chybou výroby alebo chybou použitých materiálov.

Výrobok je možné reklamovať v ktorejkoľvek prevádzkarni predávajúceho ktorý výrobok predal spotrebiteľovi, v ktorej je prijatie reklamácie v zmysle zákona možné, alebou osoby oprávnenej výrobcom výrobku na vykonávanie záručných opráv.

Pri reklamácií je nutné predložiť: reklamovaný výrobok, originál nákupného dokladu, v ktorom je zreteľne uvedený typ výrobku a jeho dátum predaja spotrebiteľovi prípadne tento riadne vyplnený záručný list.

Výrobok je treba používať podľa návodu na obsluhu a musí byť pripojený na správne sieťové napätie.

Pokiaľ výrobok pri uplatňovaní poruchy zo strany spotrebiteľa bude zasielaný poštou alebo prepravnou službou, musí byť zabalený v obale vhodnom pre prepravu tak, aby sa zabránilo poškodeniu výrobku prepravou.

Aktuálny zoznam servisných stredísk nájdete na: www.eta.sk

Prípadné ďalšie dotazy zasielajte na info@eta.cz alebo volajte +420 545 120 545.

Všetky náležitosti uvedené v tomto záručnom liste platia len pre výrobky nakúpené a reklamované na území Slovenskej Republiky.

Typ prístroja:

Dátum predaja:

Výrobné číslo:

Pečiatka a podpis predajca:

KARTA GWARANCYJNA**WARUNKI GWARANCJI**

- 1) Niniejsza gwarancja dotyczy produktów produkowanych pod marką **ETA**, zakupionych w sklepach na terytorium Rzeczypospolitej Polskiej.
- 2) Okres gwarancji wynosi 24 miesiące od daty zakupu produktu.
- 3) Naprawy gwarancyjne odbywają się na koszt Gwaranta we wskazanym przez Gwaranta Autoryzowanym Zakładzie Serwisowym.
- 4) Gwarancją objęte są wady produktu spowodowane wadliwymi częściami i/lub defektami produkcyjnymi.
- 5) Gwarancja obowiązuje pod warunkiem dostarczenia do Autoryzowanego Zakładu Serwisowego urządzenia w kompletnym opakowaniu albo w opakowaniu gwarantującym bezpieczny transport wraz z kompletem akcesoriów oraz z poprawnie i czytelnie wypełnioną kartą gwarancyjną i dowodem zakupu (paragon, faktura VAT, etc.).
- 6) Autoryzowany Zakład Serwisowy może odmówić naprawy gwarancyjnej jeśli Karta Gwarancyjna nosić będzie widoczne ślady przeróbek, jeżeli numery produktów okażą się inne niż wpisane w karcie gwarancyjnej a także jeśli numer dokumentu zakupu oraz data zakupu na dokumencie różnią się z danymi na Karcie Gwarancyjnej.
- 7) Usterki ujawnione w okresie gwarancji będą usunięte przez Autoryzowany Zakład Serwisowy w terminie 14 dni roboczych od daty przyjęcia produktu do naprawy przez zakład serwisowy, termin ten może być przedłużony do 21 dni roboczych w przypadku konieczności sprowadzenia części zamiennych z zagranicy.
- 8) Gwarancją nie są objęte:
 - wadliwe działanie lub uszkodzenie spowodowane niewłaściwym użytkowaniem (np. znaczące zabrudzenie urządzenia, zarówno wewnątrz jak i na zewnątrz, zalanie płynami itp.) lub użytkowanie niezgodne z instrukcją obsługi i przepisami bezpieczeństwa
 - zużycie towaru przekraczające zakres zwykłego używania przez indywidualnego odbiorcę końcowego (zwłaszcza jeżeli był wykorzystywany do profesjonalnej lub innej czynności zarobkowej)
 - uszkodzenia spowodowane czynnikami zewnętrznymi (w tym: wyładowaniami atmosferycznymi, przepięciami sieci elektrycznej, środkami chemicznymi, czynnikami termicznymi) i działaniem osób trzecich
 - uszkodzenia powstałe w wyniku podłączenia urządzenia do niewłaściwej instalacji współpracującej z produktem
 - uszkodzenia powstałe w wyniku zalania wodą, użycia nieodpowiednich baterii (np. ładowanych powtórnie baterii nie będących akumulatorami)
 - produkty nie posiadające wypełnionej przez Sprzedawcę Karty Gwarancyjnej
 - produkty z naruszoną plombą gwarancyjną lub wyraźnymi oznakami ingerencji przez osoby trzecie (nie będące Autoryzowanym Zakładem Serwisowym lub nie działające w jego imieniu i nie będące przez niego upoważnionymi)
 - kable przyłączeniowe, piloty zdalnego sterowania, słuchawki, baterie
 - uszkodzenia powstałe wskutek niewłaściwej konserwacji urządzenia
 - uszkodzenia powstałe w wyniku zdarzeń losowych (np. powódź, pożar, klęski żywiołowe, wojna, zamieszki, inne nieprzewidziane okoliczności)
 - czynności związane ze zwykłą eksploatacją urządzenia (np. wymiana baterii)
 - zapisane na urządzeniu dane w formie elektronicznej (w szczególności Gwarant zastrzega sobie prawo do sformatowania nośników danych zawartych w urządzeniu, co może skutkować utratą danych na nich zapisanych)
- 9) Jeżeli Autoryzowany Zakład Serwisowy stwierdzi, iż przyczyną awarii urządzenia są przypadki wymienione w pkt. 8 lub nie stwierdzi żadnego uszkodzenia, koszty serwisu oraz całkowite koszty transportu urządzenia pokrywa nabywca.

- 10) W wypadku wystąpienia wypadków wymienionych w pkt. 8 Autoryzowany Zakład Serwisowy wyceni naprawę urządzenia i na życzenie klienta może dokonać naprawy odpłatnej. Uszkodzenia urządzenia powstałe w wyniku wypadków opisanych w pkt. 8 powodują utratę gwarancji.
- 11) Wszelkie wadliwe produkty lub ich części, które zostały w ramach naprawy gwarancyjnej wymienione na nowe, stają się własnością Gwaranta.
- 12) W wypadku gdy naprawa urządzenia jest niemożliwa lub spowodowałaby przekroczenie terminów określonych w pkt. 7 a także kiedy naprawa wiązałaby się z poniesieniem przez Gwaranta kosztów niewspółmiernych do wartości urządzenia Gwarant może wymienić Klientowi urządzenie na nowe o takich samych lub wyższych parametrach. W razie niedostarczenia urządzenia w komplecie Gwarant może wymienić jedynie zwrócone części urządzenia lub dokonać zwrotu zapłaconej ceny jednak wówczas jest upoważniony do odjęcia kosztu części zużytych lub nie dostarczonych przez użytkownika (np. baterii, słuchawek, zasilacza) wraz z reklamowanym urządzeniem.
- 13) Okres gwarancji przedłuża się o czas przebywania urządzenia w Autoryzowanym Zakładzie Serwisowym.
- 14) W wypadku utraty karty gwarancyjnej nie wydaje się jej duplikatu.
- 15) Producent może uchylić się od dotrzymania terminowości usługi gwarancyjnej gdy zaistnieją zakłócenia w działalności firmy spowodowane nieprzewidywalnymi okolicznościami (tj. niepokoje społeczne, klęski żywiołowe, ograniczenia importowe itp).
- 16) Gwarancja nie wyklucza, nie ogranicza ani nie zawiesza praw konsumenta wynikających z niezgodności towaru z umową sprzedaży.
- 17) W sprawach nieuregulowanych niniejszymi warunkami mają zastosowanie przepisy Kodeksu Cywilnego.

Uszkodzenie wyposażenia nie jest automatycznie powodem dla bezpłatnej wymiany kompletnego urządzenia. Jeżeli reklamujesz słuchawkę, pilota, kable przyłączeniowe lub inne akcesoria NIE PRZYSYŁAJ całego urządzenia. Skontaktuj się ze sprzedawcą lub producentem w celu uzgodnienia sposobu przeprowadzenia procedury reklamacyjnej bez konieczności przesyłania całego kompletu do serwisu.

Kontakt w sprawach serwisowych: Digison Polska Sp. z o.o., Tel. (071) 3577027, Fax. (071) 7234552, internet: <http://www.digison.pl/sonline/>, e-mail: serwis@digison.pl

Nazwa:	Pieczęć i podpis sprzedawcy:
Data sprzedaży:	
Numer serii:	
1. Data Przyjęcia/Nr Naprawy/ Pieczęć i Podpis Serwisanta:	2. Data Przyjęcia/Nr Naprawy/ Pieczęć i Podpis Serwisanta:
3. Data Przyjęcia/Nr Naprawy/ Pieczęć i Podpis Serwisanta:	4. Data Przyjęcia/Nr Naprawy/ Pieczęć i Podpis Serwisanta:

eta

© DATE 6/8/2020

e.č.42/2020