

Robotický vysavač 3 v 1 se smart aplikací • NÁVOD K OBSLUZE

CZ 3-19

Robotický vysávač 3 v 1 so smart aplikáciou • NÁVOD NA OBSLUHU

SK 20-36

Robot vacuum cleaner 3 in 1 with smart application • USER MANUAL

EN 37-53

Robot porszívó 3 az 1-ben intelligens alkalmazással • KEZELÉSI ÚTMUTATÓ

HU 54-71

Odkurzacz automatyczny 3 w 1 z aplikacją smart • INSTRUKCJA OBSŁUGI

PL 72-89

Staubsaugerroboter 3 in 1 mit Smart-App • BEDIENUNGSANLEITUNG

DE 90-107

Master Pro II



3.11.2023

eta

CZ	1. BEZPEČNOSTNÍ POKYNY	3
	2. POUŽITÍ	6
	3. SOUČÁSTI VÝROBKU	6
	4. PŘÍPRAVA K POUŽITÍ	10
	5. POUŽÍVÁNÍ VYSAVAČE	11
	6. ÚDRŽBA VYSAVAČE	15
	7. ŘEŠENÍ PROBLÉMŮ	17
	8. TECHNICKÁ SPECIFIKACE	18
	9. EKOLOGIE	19
SK	1. VŠEOBECNÉ BEZPEČNOSTNÉ POKYNY	20
	2. POUŽITIE	23
	3. SÚČASTI VÝROBKU	23
	4. PRÍPRAVA NA POUŽITIE	27
	5. POUŽÍVANIE VYSÁVAČA	28
	6. ÚDRŽBA VYSÁVAČA	32
	7. RIEŠENIE PROBLÉMOV	34
	8. TECHNICKÁ ŠPECIFIKÁCIA	35
	9. EKOLÓGIA	36
EN	1. GENERAL SAFETY INSTRUCTIONS	37
	2. APPLICABILITY	40
	3. PRODUCT COMPONENTS	40
	4. PREPARATION FOR USE	44
	5. VACCUM CLEANER USE	45
	6. VACUUM CLEANER MAINTENANCE	49
	7. TROUBLE SHOOTING	51
	8. TECHNICAL SPECIFICATION	52
	9. ENVIRONMENTAL PROTECTION	53
HU	1. BIZTONSÁGI ELŐÍRÁSOK	54
	2. ALKAMAZHATÓSÁG	57
	3. A TERMÉK ALKOTÓRÉSZEI	57
	4. HASZNÁLATI ELŐKÉSZÍTÉS	61
	5. A PORSZÍVÓ HASZNÁLATA	62
	6. A PORSZÍVÓ KARBANTARTÁSA	66
	7. PROBLÉMA-MEGOLDÁS	68
	8. MŰSZAKI SPECIFIKÁCIÓ	69
	9. ÖKOLÓGIA	70
PL	1. WSKAZÓWKI BEZPIECZEŃSTWA	72
	2. ZASTOSOWANIA	75
	3. CZĘŚCI WYROBU	75
	4. PRZYGOTOWANIE DO UŻYCIA	79
	5. UŻYWANIE ODKURZACZA	80
	6. UTRZYMANIE ODKURZACZA	84
	7. ROZWIĄZYWANIE PROBLEMÓW	86
	8. SPECYFIKACJA TECHNICZNA	87
	9. EKOLOGIA	89
DE	1. SICHERHEITSANWEISUNGEN	90
	2. VERWENDUNG	93
	3. PRODUKTTEILE	93
	4. VORBEREITUNG VOR DEM EINSATZ DES STAUBSAUGERS	97
	5. BETRIEB	98
	6. WARTUNG	102
	7. PROBLEMLÖSEN	104
	8. TECHNISCHE DATEN	105
	9. ÖKOLOGIE	107

eta 6229

Master Pro II

NÁVOD K OBSLUZE

Vážený zákazníku, děkujeme Vám za zakoupení našeho produktu. Před uvedením tohoto přístroje do provozu si velmi pozorně přečtete návod k obsluze a tento návod spolu s pokladním dokladem a podle možností i s obalem a vnitřním obsahem obalu dobře uschovejte.

Tip

Pro prvotní spárování vysavače s Vaší domácí Wifi sítí pomocí aplikace "ETA SMART" navštivte naše webové stránky www.eta.cz/robot.

1. BEZPEČNOSTNÍ POKYNY



- Instrukce v návodu považujte za součást spotřebiče a postupte je jakémukoliv dalšímu uživateli spotřebiče.
- Zkontrolujte, zda údaj na typovém štítku odpovídá napětí ve Vaší elektrické zásuvce.
- Tento spotřebič mohou používat děti ve věku 8 let a starší a osoby se sníženými fyzickými či mentálními schopnostmi nebo nedostatkem zkušeností a znalostí, pokud jsou pod dozorem nebo byly poučeny o používání spotřebiče bezpečným způsobem a rozumí případným nebezpečím. Děti si se spotřebičem nesmějí hrát. Čištění a údržbu prováděnou uživatelem nesmějí provádět děti bez dozoru.
- Jestliže je napájecí přívod tohoto spotřebiče poškozen, musí být nahrazen výrobcem, jeho servisním technikem nebo podobně kvalifikovanou osobou, aby se tak zabránilo vzniku nebezpečné situace.
- Před výměnou příslušenství nebo přístupných částí, které se při používání pohybují, před montáží a demontáží, před čištěním nebo údržbou, spotřebič vypněte.
- Abyste předešli úrazu, nepřikládejte ruce/prsty do rotačního kartáče.
- Nikdy spotřebič nepoužívejte, pokud má poškozený napájecí přívod nebo vidlici, pokud nepracuje správně, upadl na zem a poškodil se nebo spadl do vody. V takových případech zanechte spotřebič do odborného servisu k prověření jeho bezpečnosti a správné funkce.
- **UPOZORNĚNÍ:** Pro dobíjení akumulátoru používejte pouze nabíjecí stanici dodanou s tímto přístrojem.
- Spotřebič musí být napájen pouze bezpečným malým napětím odpovídajícím značení spotřebiče.
- Výrobek je určen pouze pro použití v domácnostech a podobné účely (v obchodech, kancelářích a podobných pracovištích, v hotelích, motelech a jiných obytných prostředích, v podnicích zajišťujících nocleh se snídaní)! Není určen pro komerční použití!
- **Vysavač nikdy neponořujte do vody (ani částečně)!**
- Vysavač ani nabíjecí stanici nenechávejte vystaveny povětrnostním vlivům (déšť, mráz, přímé sluneční záření atd.).
- Aby se zajistila bezpečnost a správná funkčnost přístroje, používejte jen originální náhradní díly a výrobcem schválené příslušenství.









- Aby nedošlo k přexponování ultrafialovým světlem, musí být lidé a domácí zvířata vzdáleni od zdroje UV světla min. 30 cm. Nikdy se nedívejte přímo do UV světla a ani se obličejem nebo pokožkou nepřibližujte do jeho blízkosti, když je zapnuté. UV světlo může způsobit popálení očí a kůže.
- Nevysávejte ostré předměty (např. **sklo, střepy**), horké, hořlavé, výbušné předměty (např. **popel, hořící zbytky cigaret, benzin, ředidla a aerosolové výpary**), ale ani maziva (např. **tuhy, oleje**), žíravé prostředky (např. **kyseliny, rozpouštědla**). Vysátím těchto předmětů může dojít k poškození filtrů, popř. vysavače.
- Spotřebič nikdy nepoužívejte pro žádný jiný účel, než pro který je určen a popsán v tomto návodu!
- Zabezpečte prosím spáry a mezery na podlahách (např. u přechodových lišt) aby nedocházelo k poškozování kartáčů. Tyto spáry mohou také omezit vysavač zaseknutím štětin kartáče do tohoto prostoru.
- Vysavač nelze použít na koberci, jehož délka vlasu je více než 1 cm. Vysavač zároveň nemusí správně fungovat na některých druzích tmavých koberců, které svým povrchem "matou" senzory a mohou způsobit chaotický pohyb vysavače, případně na daný povrch nenajede. Vysavač dokáže přejet přechodové lišty do cca 2 cm. V případě potřeby (např. vyšších prahů) lze nastavit zakázanou zónu, aby nedošlo k zaseknutí robotu.
- Pokud se spotřebič delší dobu nepoužívá, odpojte nabíjecí stanici od elektrického napájení. **Vysavač vypněte a povysuňte mimo kontakty nabíjecí stanice.** Tím zabráníte vybíjení vysavače.
- Nedobíjejte akumulátor, ze kterého uniká elektrolyt.
- Kontakty akumulátoru nebo síťového adaptéru nespojujte! Pokud akumulátor nepoužíváte, držte jej z dosahu kovových předmětů, jako jsou kancelářské sponky, mince, klíče, hřebíky, šroubky nebo další drobné kovové předměty, které mohou způsobit zkratování svorek akumulátoru. Vzájemné zkratování svorek akumulátoru může způsobit popáleniny nebo požár.
- Udělejte opatření, která zabrání vysavači přerušení úklidu:
 - Umístěte na bezpečné místo předměty, které se dají snadno převrhnout (např. vázy).
 - Zabezpečte okraje koberců.
 - Visící ubrusy a záclony by se neměly dotýkat země.
 - Hořlavé předměty musí být umístěny dále od zdroje ohně.
 - Volně položené přírodní kabely srovnejte či zabezpečte proti kolizi s vysavačem.
 - Posbírejte noviny, knihy, časopisy a větší kusy papíru rozházené po zemi.
- Vysavač nepoužívejte v prostředí s okolní teplotou nad 40 nebo pod 0 °C.
- Nepoužívejte laserový modul či jeho kryt jako držadlo k přenášení robotu! Zároveň nepokládejte robotu vzhůru nohama na jakoukoliv plochu - mohli byste laserový modul poškodit.
- Hlavní kartáč a zásobník na nečistoty musí být správně nainstalován.
- Senzory proti pádu před použitím vyčistěte.
- Vysavač potřebuje pro úklid pod nábytkem minimálně 11 cm na výšku volného prostoru, aby nedošlo k jeho zachycení, či uvíznutí.
- Nedovolte, aby vysavač spadnul. Pokud by k tomu došlo, spusťte vysavač a sledujte jeho pohyb pro kontrolu, zda je všechno v pořádku. Tato kontrola je důležitá pro následný úklid bez Vaší přítomnosti.
- Pokud akumulátor teče, okamžitě jej vyměňte, v opačném případě může poškodit spotřebič. Dejte pozor na potřísnění.
- **Pokud vysavač nebudete delší dobu používat, odpojte z něj akumulátor.**
- Pamatujte na to, že se robot pohybuje sám od sebe. Při chůzi v prostoru pohybu robotu buďte tedy opatrní a nešlápněte na něj!







- Udržujte baterie mimo dosah dětí a nesvéprávných osob. Osoba, která spolkně baterie, musí okamžitě vyhledat lékařskou pomoc.
- Vybité baterie a akumulátor zlikvidujte vhodným způsobem (viz odst. 9. **EKOLOGIE**).
- V návodu vyobrazené součásti vysavače, včetně příslušenství, jsou ilustrační a mohou se od výrobku odlišovat.
- Výrobce neodpovídá za škody způsobené nesprávným používáním spotřebiče a příslušenství a není odpovědný za spotřebič v případě nedodržení výše uvedených bezpečnostních upozornění. Za nesprávné používání spotřebiče se mj. považuje nedodržování pravidelné výměny či údržby veškerých filtrů.

Bezdrátové spojení a kompatibilita

- Společnost ETA nemůže být žádným způsobem zodpovědná za jakékoliv náhodné, nepřímé nebo následné škody, ani za ztráty dat či ztráty způsobené únikem informací během komunikace prostřednictvím bezdrátových technologií.
- Úspěšnou bezdrátovou komunikaci nelze 100% zaručit u všech Smart zařízení a Wifi sítí (routerů). Vzhledem k rozmanitosti přístrojů na trhu mohou nastat případy, kdy charakter či specifikace daného Smart zařízení či Wifi sítě (routeru) znemožňuje připojení, případně je nějakým způsobem narušeno. Úspěšnost bezdrátové komunikace prostřednictvím Wifi sítě dále také ovlivňuje řada faktorů včetně hardwarové a softwarové konfigurace. Spojení mezi robotem a vaší Wifi sítí může být také negativně ovlivněno okolními Wifi sítěmi, které mohou být naladěny na stejný kanál a tím narušovat spojení (např. na sídlištích, v bytových domech atp.). Tyto skutečnosti nejsou důvodem k reklamaci spotřebiče.

Aplikace je vlastněna a provozována třetím subjektem (dále jen „Subjekt“) odlišným od společnosti HP TRONIC Zlín, spol. s r.o. (dále jen „Prodejce“). Mezi Subjektem a Prodejcem nedochází k předávání osobních údajů. Při registraci do aplikace předává zákazník osobní údaje přímo Subjektu, který se stává správcem osobních údajů. Aplikace a s tím spojená ochrana osobních údajů se řídí pravidly Subjektu.

 <p>Pouze autorizovaný servis je oprávněn provádět opravy nebo úpravy tohoto výrobku, jinak neodborné zacházení může způsobit požár, úraz elektrickým proudem nebo poranění.</p>	 <p>Nepoužívejte žádnou jinou nabíjecí stanici včetně přiloženého napájecího kabelu, který je součástí tohoto výrobku.</p>
 <p>Nikdy se nedotýkejte napájecího kabelu mokrou rukou - může dojít k úrazu elektrickým proudem.</p>	 <p>Neohýbejte nadměrně přívodní kabel nebo ho nezatěžujte, mohlo by to způsobit jeho poškození, požár či úraz elektrickým proudem.</p>
 <p>Dbejte na to, aby se váš oděv či část těla nedostaly do otáčejícího se kartáče, mohlo by dojít ke zranění.</p>	 <p>Zamezte styku výrobku s cigaretami, zapalovači, sirkami nebo jinými tepelnými zdroji nebo hořlavými materiály.</p>
 <p>Vysavače nepoužívejte v komerčních prostorách, mohlo by dojít k poškození nadměrným používáním.</p>	 <p>Před použitím odstraňte všechny snadno zničitelné předměty (vč. předmětů s vysokou odrazovou vlastností, látky, skleněné lahve, atd.), mohlo by dojít k poškození těchto předmětů či omezení funkce vysavače.</p>

 Přírodní konektor napájecího kabelu do nabíjecí stanice zcela zasuňte, jinak by mohlo dojít k úrazu el. proudem, zkratu, či požáru.	 Na vysavač nestoupejte ani nesedejte, mohlo by dojít k poškození vysavače či ke zranění.
 Nevysávejte vodu ani jiné tekutiny, mohlo by dojít k poškození vysavače.	 Vysavač nepoužívejte na malých stolicích a židlích či na malém prostoru, mohlo by dojít k poškození vysavače.
 Vysavač nepoužívejte venku, mohlo by dojít k poškození vysavače.	 Nenechávejte na zemi nitě, dráty ani jiné předměty o délce větší než 150 mm, mohly by se zamotat do kartáče.

2. POUŽITÍ



Zařízení je určeno k použití doma, v hotelových pokojích a malých kancelářích. Je vhodné k čištění různých koberců s krátkým vlasem, dřevěných podlah, tvrdých podlah, keramických dlaždic atd.

Jelikož se vysavač pohybuje volně v prostoru Vaší domácnosti, je nutné prostředí tomu adekvátně přizpůsobit. Před použitím z podlahy odstraňte všechny nežádoucí předměty (natažené kabely, pohozené oblečení, papíry, sáčky apod.), které by mohly bránit pohybu vysavače nebo naopak křehké předměty (např. skleněné a keramické vázy), které by vysavač mohl svým pohybem poškodit.

Budete-li vysavač používat ve vícepatrové domácnosti, doporučujeme pro zajištění všech funkcí společně s vysavačem přenášet mezi jednotlivými patry i nabíjecí stanici.

3. SOUČÁSTI VÝROBKU

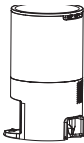
3.1 OBSAH BALENÍ

Položka	Popis	Ozn.	Počet	Obj. kód
	Robotický vysavač	A	1	—
	Nabíjecí stanice s odsávací jednotkou	D	1	ETA622900480
	Prachový sáček pro sběrnou nádobu	D9	1+1	ETA622900400

Položka	Popis	Ozn.	Počet	Obj. kód
	Filtr odsávací jednotky	D6	1	ETA622900460
	Napájecí kabel	F	1	ETA622900470
	Dálkový ovladač	E	1	ETA622900340
	Postranní kartáčky	A9	2+2	ETA622900190
	Mopovací nástavec	C	1	ETA622900270
	Mop	C3	2	ETA622900300
	HYBRIDNÍ KARTÁČ (kombinovaný kartáč s lamelami a štětinami)	A10a	1	ETA522900060
	LAMELOVÝ KARTÁČ	A10b	1	ETA522900061
	JEMNÝ KARTÁČ	A10c	1	ETA522900062
	Kryt hlavního kartáče >A10a	A11a	1	ETA522900070
	Kryt hlavního kartáče >A10b/c	A11b	1	ETA522900071
	Zásobník na nečistoty	B	1	ETA622900260
	Pre filtr	B2	1	ETA622900320
	HEPA filtr	B3	1+1	ETA622900310
	Pěnový filtr	B4	1+1	ETA622900310
	Nástroj na čištění	G	1	ETA622900330

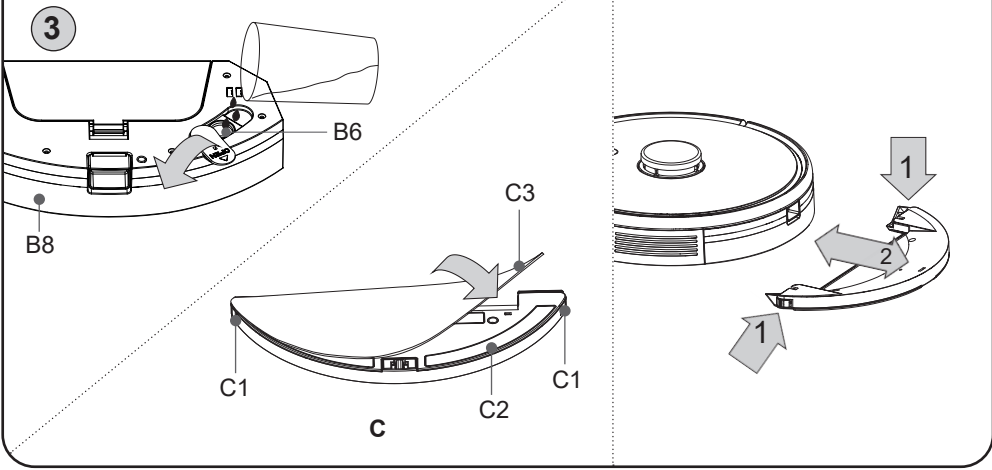
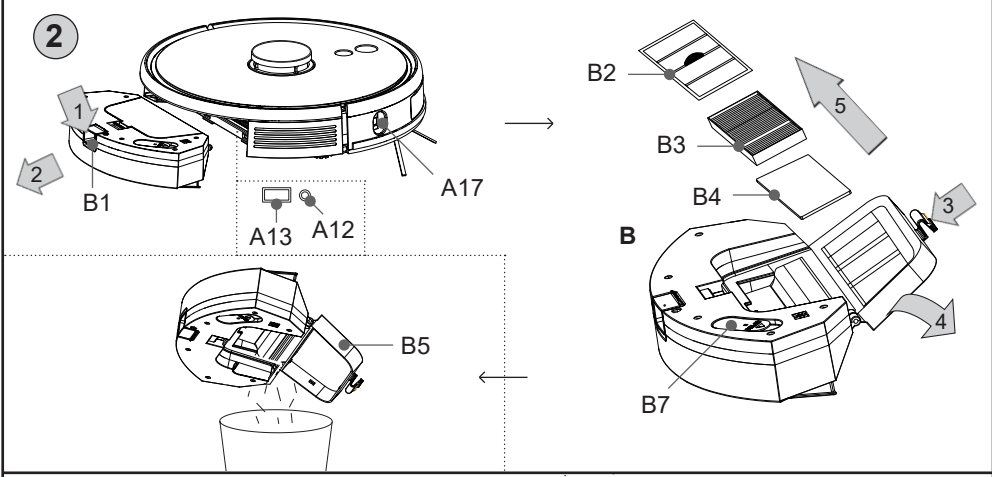
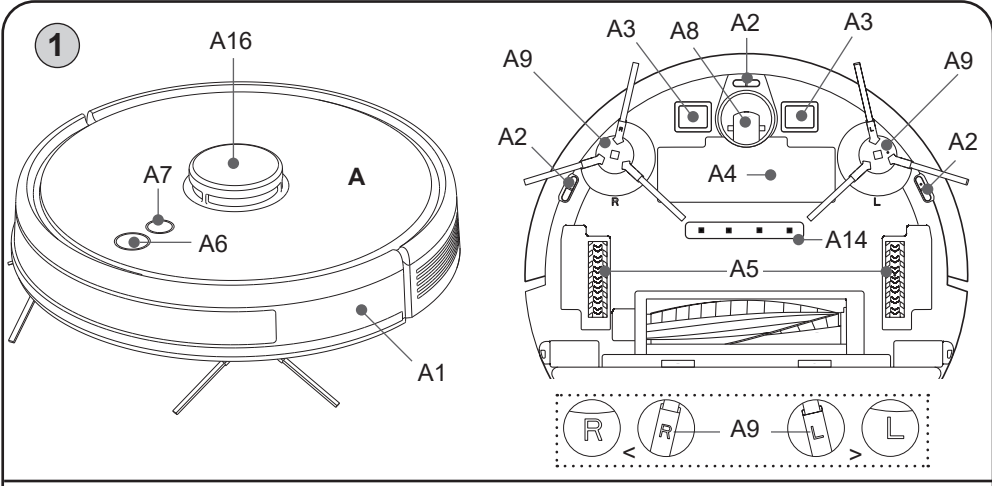

3.2 POPIS SPOTŘEBIČE

A – Vysavač

- A1 – Přední nárazník
- A2 – Senzory proti pádu ze schodů
- A3 – Nabíjecí kontakty
- A4 – Kryt prostoru pro akumulátor
- A5 – Pohonná kola (levé/pravé)
- A6 – Hlavní spínač (ZAP./VYP.)
- A7 – Tlačítko návrat do nabíjecí stanice
- A8 – Přední kolečko
- A9 – Postranní kartáček
- A10a – HYBRIDNÍ KARTÁČ (kombinovaný kartáč s lamelami a štětinami)
- A10b – LAMELOVÝ KARTÁČ
- A10c – JEMNÝ KARTÁČ
- A11a – Kryt hlavního kartáče >A10a
- A11b – Kryt hlavního kartáče >A10b/c
- A12 – Tlačítko RESET
- A13 – Servisní port
- A14 – Dezinfekční UV světlo
- A15 – Ložisko
- A16 – Laserový modul
- A17 – TOF senzor

B – Zásobník na nečistoty 2 v 1

- B1 – Tlačítko pro uvolnění zásobníku
- B2 – Pre filtr
- B3 – HEPA filtr

- B4 – Pěnový filtr
- B5 – Víko zásobníku
- B6 – Nalévací otvor
- B7 – Zátka nalévacího otvoru
- B8 – Nádržka na vodu (200 ml)

C – Mopovací nástavec

- C1 – Aretace nástavce
- C2 – Spodní část pro přichycení mopu
- C3 – Mop

D – Nabíjecí stanice s odsávací jednotkou

- D1 – Kontrolka provozu
- D2 – Nabíjecí kontakty pro vysavač
- D3 – IR senzor
- D4 – Otvor pro připojení vysavače
- D5 – Víko
- D6 – Ochranný filtr
- D7 – Napájecí konektor
- D8 – Výstup vzduchu
- D9 – Prachový sáček

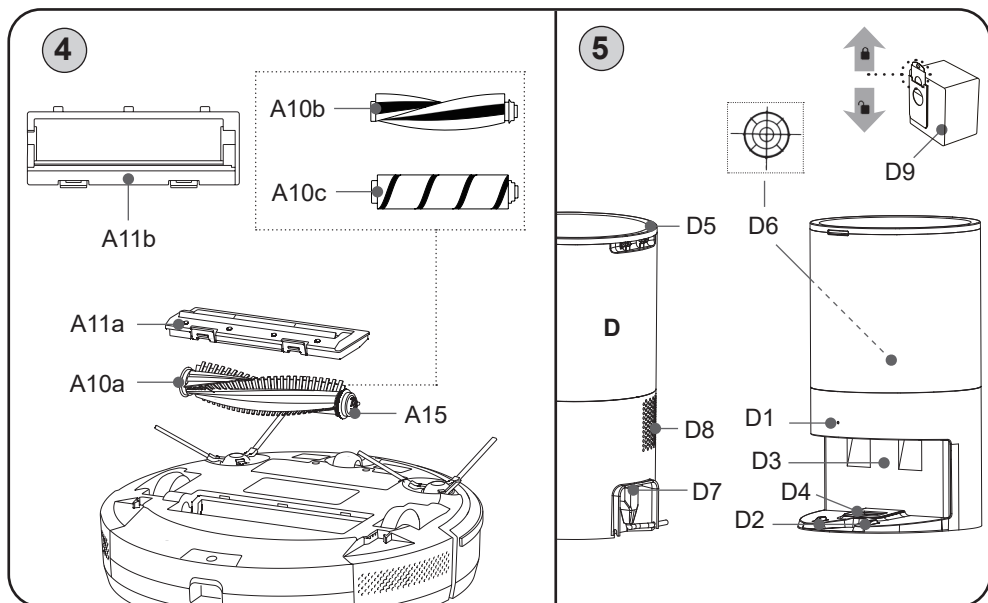

E – Dálkový ovladač

E1 – Tlačítko ZAP. /VYP. /AUTO (automatický úklid) / STOP (PAUZA)

E2 – Směrová tlačítka pro manuální ovládání (VPŘED / VPRAVO/ VLEVO)

E3 – Tlačítko pro nastavení úrovně sacího výkonu

E4 – Tlačítko zapnutí/vypnutí hlasových upozornění

E5 – Tlačítko zapnutí/vypnutí světelné signalizace

E6 – Tlačítko pro lokální úklid

E7 – Tlačítko pro nastavení intenzity vlhčení

E8 – Tlačítko pro návrat do nabíjecí stanice

E9 – Tlačítko zapnutí/vypnutí režimu UV dezinfekce

E10 – Světelná kontrolka stisknutí tlačítka

E11 – Tlačítko OK PAUZA/POKRAČOVAT

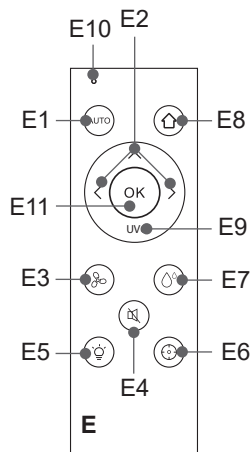

Upozornění k dálkovému ovladači

- Nepoužívejte rozdílné typy baterií. Nepoužívejte spolu ani použité a nové baterie.
- Baterie, které k tomu nejsou určeny, se nesmějí nabíjet.
- Akumulátorové baterie se musí před nabíjením vyjmout ze spotřebiče.
- Pokud spotřebič nebudete dlouhodobě používat, vyjměte z něj baterie.
- Napájecí svorky se nesmějí zkratovat.

Napájení

Typ baterií: 2x AAA

Vložení / výměna baterií

Odejměte kryt v zadní části ovladače a vložte baterie. Dbejte na správnou polaritu. Opačným způsobem nasadte kryt zpět.

4. PŘÍPRAVA K POUŽITÍ

Odstraňte veškerý obalový materiál, vyjměte vysavač a příslušenství.

Z vysavače odstraňte všechny případné adhezivní fólie, samolepky nebo papír.

4.1 PŘÍPRAVA VYSAVAČE

Dle zamýšleného použití nainstalujte do vysavače zásobník na nečistoty **B**, nebo navíc také mopovací nástavec **C**. Zvolte také vhodný typ hlavního kartáče (**A10a/A10b/A10c**). Nainstalujte postranní kartáčky **A9**.

K dispozici máte 3 typy hlavního kartáče:

HYBRIDNÍ KARTÁČ – kombinace lamel a štětin, vhodný na koberce i tvrdé podlahy včetně mopování

LAMELOVÝ KARTÁČ – gumový kartáč pro všechny typy tvrdých podlah, vhodný na sběr vlasů i mopování (při použití vždy instalujte s krytem **A11b**)

JEMNÝ KARTÁČ – extra jemný kartáč pro tvrdé a choulostivé podlahy, vhodný pro jemný prach, srst a vlasy (při použití vždy instalujte s krytem **A11b**)

Při montáži i demontáži postupujte dle obr. 2, 3 a 4. Uchytení jednotlivých částí využívá standardní upevňovací prvky a tlačítka. De/montáž je tedy intuitivní.

4.2 INSTALACE NABÍJECÍ STANICE S ODSÁVACÍ JEDNOTKOU

1. Umístěte nabíjecí stanici s odsávací jednotkou na podlahu ve vzdálenosti cca 6 cm od zdi. Ujistěte se, zda je dostatečný prostor po stranách nabíjecí stanice (minimálně 0,5 m) a před nabíjecí stanicí (minimálně 1,5 m). Vyvarujte se tomu, aby nabíjecí stanice s odsávací jednotkou byla vystavena slunečnímu záření.
2. Připojte napájecí kabel **F** k nabíjecí stanici a poté k el. síti. Rozsvítí se oranžově kontrolka **D1**. Pokud v nabíjecí stanici není sáček na nečistoty, nebo je špatně umístěný, kontrolka **D1** bude blikat červeně.

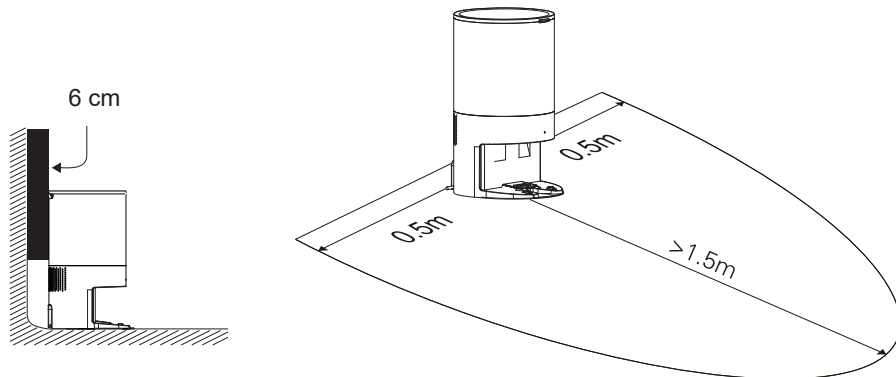

Poznámky

- V případě vybitého akumulátoru vysavač vložte do nabíjecí základny ručně.
- Po připojení do nabíjecí stanice se vysavač sám zapne.
- Během nabíjení a připojení k nabíjecí stanici robot nelze vypnout.
- **Vysavač vypouštějte k úklidu vždy z nabíjecí stanice.**

5. POUŽÍVÁNÍ VYSAVAČE

Vysavač lze ovládat ve zjednodušeném režimu pouze pomocí tlačítek **A6** a **A7**, nebo dálkového ovladače. Pro využití jeho plného potenciálu je však potřeba instalace a použití chytré aplikace **ETA Smart**, která rozšíří jeho funkčnost a uživatelský komfort.

Veškeré další informace, návod na obsluhu aplikace, instrukce a rady k úspěšnému spárování s domácí sítí, naleznete na adrese: www.eta.cz/robot/

Aplikaci naleznete v databázi aplikací Apple Store či Google Play, nebo můžete pro urychlení použít následující QR kód:



Poznámka

Pokud není QR kód aktivní, vyhledejte aplikaci manuálně podle názvu.

5.1 ZÁKLADNÍ OVLÁDÁNÍ ROBOTU**Hlavní spínač (A6)****Dlouhé stisknutí (cca 3 sek.):**

Zapnutí nebo vypnutí robotu. Vysavač se zapne do pohotovostního režimu.

Dlouhé stisknutí (cca 15 sek.):

Vynucené vypnutí při abnormálním chování.

Krátké stisknutí:

Zapne automatický úklid, nebo přeruší jakoukoliv aktivní funkci.

**Tlačítko návrat do nabíjecí stanice (A7)****Dlouhé stisknutí (cca 3 sek.):**

Aktivuje lokální úklid (vysává 2x malý prostor).

Krátké stisknutí: Krátkým stisknutím spustí automatické vyhledávání nabíjecí stanice s následným nabíjením, nebo přeruší jakoukoliv aktivní funkci.

Poznámka

Při současném stisknutí tlačítka **A6** a **A7** na dobu 3 sek. přejdete do režimu připojování k wifi síti. Stiskem také vymažete stávající nastavení připojení k wifi routeru (zrušíte aktuálně platné spárování).

Světelná signalizace tlačítek

Modrá – normální stav

Červená – abnormální stav, nebo slabá baterie

Fialová – není připojeno k síti

Stav vysavače	Světelná signalizace
Vypnuto	Nesvítí
Pohotovostní režim	Svítí
Úklid	
Nabíjení dokončeno	
Režim připojování k WIFI síti / bez sítě	Bliká
Slabý akumulátor / hledání nabíjecí stanice	
Nějaká chyba (viz řešení problémů)	
Nabíjení	Pozvolně bliká

Režim spánku

Pokud v pohotovostním režimu (nebo při signalizaci nějaké chyby) do 10 minut neproběhne žádná akce, vysavač se přepne do režimu spánku (signalizace se ztlumí). Probudíte jej stisknutím jednoho z tlačítek, případně v aplikaci. Režim nebude aktivován během nabíjení.

Přerušení a obnovení úklidu

Vysavač pokračuje v úklidu, pokud je přerušený úklid opětovně aktivován. Vysavač pokračuje také po úspěšném nabití, pokud se úklid přerušil automaticky kvůli nabíjení akumulátoru.

Reset systému

Odejměte zásobník na nečistoty **B** (případně mopovací nástavec **C**) a vhodným nástrojem stiskněte tlačítko **RESET A12**.

UPOZORNĚNÍ

- **Berte na vědomí, že stisknutím tlačítka RESET A12 ztratíte veškerá nastavení, která jste nastavili pomocí aplikace "ETA SMART".**
- Hlasová upozornění jsou továrně nastavena na češtinu. Změnu na angličtinu můžete provést pouze v aplikaci.
- Aktivaci UV světla (spolu s vysáváním) lze aktivovat pouze v aplikaci.

5.2 NABÍJENÍ AKUMULÁTORU

1. Zkontrolujte, zda je nabíjecí stanice správně připojena k el. síti (kontrolka **D1** musí svítit).
2. Položte vysavač do blízkosti nabíjecí stanice (cca 0,5 m) a stiskněte tlačítko **A7**, případně danou funkci v aplikaci. Pokud je akumulátor příliš vybitý, umístěte vysavač přímo na nabíjecí stanici.

Poznámky

- Standardní doba nabíjení je cca 4-5 hod. Plně nabitý akumulátor poskytne dobu provozu v závislosti na nastavených funkcích, výkonu a vysávaném povrchu 130 až 230 minut. Doby provozu vychází z interního testování společnosti ETA a platí pouze pro nový a plně nabitý akumulátor. V závislosti na stáří a opotřebením akumulátoru doba provozu klesá.
- Přehled stavu akumulátoru snadno zjistíte pomocí aplikace "ETA SMART". Pomocí aplikace lze také kdykoliv vysavač poslat zpět na nabíjecí stanici.
- Pokud se vysavač nestihne (např. pokud je mu nějak zabráněno) navrátit do nabíjecí stanice a stav akumulátoru dosáhne kritické úrovně, automaticky se vypne.

5.3 REŽIMY ÚKLIDU A FUNKCE VYSAVAČE

Vysavač disponuje celkem 5 režimy úklidu. Ovládním bez použití aplikace je k dispozici pouze **automatický režim** úklidu a **lokální úklid**.

Manuální ovládání

Pomocí směrových tlačítek **E2** lze vysavač manuálně ovládat a uklízet s ním pouze tam, kde je potřeba.

Automatický úklid

Stiskněte tlačítko **A6** na ovládacím panelu nebo tlačítko **E1** na dálkovém ovladači. Vysavač se při úklidu pohybuje postupně a systematicky v prostoru podle naprogramované trasy. Prostor si rozčlení na jednotlivé segmenty. Jakmile vysavač uklidí celý dostupný prostor, tak automaticky vyhledá nabíjecí stanici. Jedná se o nejpoužívanější způsob úklidu.

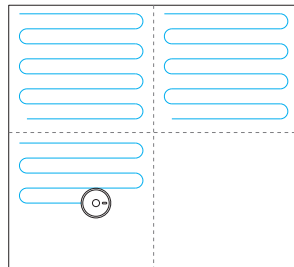

Lokální úklid

Stiskněte dlouze tlačítko **A7** (cca na 3 sekundy) na ovládacím panelu nebo tlačítko **E6** na dálkovém ovladači. Vysavač se při úklidu pohybuje v prostoru podle naprogramované trasy (čtverec 1,5 x 1,5 m). Po ukončení úklidu se vysavač automaticky vrátí do nabíjecí stanice. Tento režim úklidu je vhodný pro úklid malé znečištěné plochy

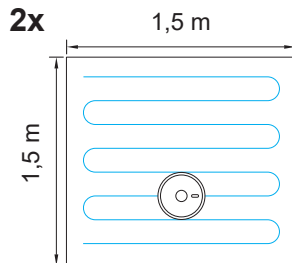

Návrat do nabíjecí stanice

Vysavač disponuje funkcí automatické návratu do nabíjecí stanice po dokončení úklidu. Vysavač můžete na dobíjecí stanici odeslat také pomocí tlačítka **A7/E8**, případně danou funkcí přímo v aplikaci.

Vysavač se navrátí do nabíjecí stanice:

- v případě, že jej do ní pošlete tlačítkem **A7/E8** nebo v aplikaci
- v případě dokončení úklidu
- v případě nízkého stavu akumulátoru (po nabití bude pokračovat v nedokončeném úklidu)

Automatické odsávání nečistot odsávací jednotkou

Po provedení úklidu a návratu vysavače do nabíjecí stanice s odsávací jednotkou dojde k automatickému odsátí nečistot ze zásobníku **B**. Je nutné také pravidelně kontrolovat plnost prachového sáčku **D9** a pravidelně ho měnit. Nastavení četnosti vysávání zásobníku lze nastavit v aplikaci. **Pro úspěšné odsátí je nutné odejmout mopovací nástavec C (je-li nainstalován)!**

DALŠÍ FUNKCE DÁLKOVÉHO OVLÁDÁNÍ

Nastavení úrovně sacího výkonu

Pomocí tlačítka **E3** můžete přepínat mezi jednotlivými úrovněmi sacího výkonu. K dispozici jsou celkem 4 úrovně (+ vypnutí sání).

Nastavení intenzity vlhčení

Pomocí tlačítka **E7** můžete přepínat mezi jednotlivými úrovněmi vlhčení. K dispozici jsou celkem 3 úrovně. Tuto funkci lze využívat pouze s mopovacím nástavcem **C** (viz níže).

Zapnutí/vypnutí světelné signalizace

Pomocí tlačítka **E5** můžete světelnou signalizaci vypnout/zapnout.

Zapnutí/vypnutí hlasových upozornění

Pomocí tlačítka **E4** můžete hlasová upozornění vypnout/zapnout.

Zapnutí/vypnutí UV dezinfekce

Pomocí tlačítka **E9** můžete vypnout/zapnout UV dezinfekci.

5.4 POUŽITÍ MOPOVACÍHO NÁSTAVCE (obr. 3)

- Vyjměte zásobník **B** a otvorem **B6** naplňte nádržku čistou vodou a řádně uzavřete zátkou **B7**.
- Zásobník **B** vložte zpět do robota.
- Poté na zásobník **B** ze spodní strany robota nasuňte (po úklidu odejměte) dle obr.3 samotný mopovací nástavec **C** s nasazeným mopem (uslyšíte cvaknutí). **Mop před použitím namočte a vyždímejte.**

- 4) Vysavač zapněte stisknutím tlačítka **A6/E1**, případně v aplikaci na požadovaný režim úklidu.
 5) Po ukončení úklidu nádržku vylejte a nechte řádně vysušit - nenabíjejte robot s vodou v nádržce.

Poznámky

- Nepřidávejte do vody žádné čisticí prostředky, jinak způsobíte zalepení děr a nefunkčnost mopování.
- Zasunutí mopovacího nástavce **C** aktivuje funkci čerpadla.
Nepoužívejte vysavač s nástavcem **C** bez vody uvnitř nádržky **B8**!
- Vysavač během mopování kontrolujte. Nepoužívejte mopování bez neustálého dohledu.
- Při mopování doporučujeme provádět úklid po jednotlivých místnostech.
- Vysavač při mopování kontrolujte a dle potřeby do mopovacího nástavce doplňte vodu, případně opláchněte mop.
- Nepoužívejte mopovací nástavec na kobercích a zabraňte případnému najetí vysavače na koberec (případně můžete využít v aplikaci funkci zakázané zóny, kterou nastavíte na oblast s koberci).
- Po použití mopovací nástavec odejměte a vyčistěte. **Nenechávejte ho nainstalovaný na vysavači během nabíjení nebo pokud jej nepoužíváte.**
- Po uzavření zátky může spodními otvory uniknout malé množství vody.
Po jejím uzavření nástavec otočte a přenášejte vzhůru nohama.

6. ÚDRŽBA VYSAVAČE

Údržbu a čištění provádějte pravidelně v závislosti na četnosti používání a také objemu úklidů. Ve více znečištěném prostředí (domácnost s domácími mazlíčky) bude nutná častější údržba. **Zanedbání údržby může způsobit poškození vysavače a jeho součástí!**

Tělo robotického vysavače včetně laserového modulu otírejte opatrně suchým hadříkem. Zkontrolujte také, zda se do oblasti laserového modulu nedostaly nějaké nečistoty a neblokují pohyb otočného mechanismu. To by mohlo negativně ovlivnit mapování prostoru a chování robotu.

POZOR

Při otáčení robotu jej nepokládejte na laserový modul, mohl by se poškodit!

6.1 ČIŠTĚNÍ NABÍJECÍCH KONTAKTŮ

Vypněte vysavač a odpojte nabíjecí stanici od el. sítě! Očistěte nabíjecí kontakty (**A3**, **D2**) na vysavači i na stanici měkkým suchým hadříkem. Čištění provádějte alespoň 1x za měsíc. **K čištění kontaktů nepoužívejte žádné agresivní čisticí prostředky nebo oleje.**

6.2 ČIŠTĚNÍ ZÁSOBNÍKU NA NEČISTOTY

1. Podle obr. 2 vyjměte zásobník na nečistoty **B** z vysavače. Otevřete jeho víko a nečistoty vysypte a zlikvidujte společně s běžným komunálním odpadem - případně použijte funkci odsávání nečistot ze zásobníku odsávací stanicí. Pokud budete vysypávat zásobník ručně, obraťte jej výstupním otvorem nahoru.
2. Z nádržky **B8** vylijte přebytečnou vodu. Zásobník **B** otřete vlhkým hadříkem.
3. Otevřete víko **B5**, vyjměte HEPA filtr a jemně jej vyfoukejte nebo vyklepejte. Případně použijte k očištění nástroj na čištění **G**. Filtry **B2** a **B4** umyjte v čisté vodě a nechte řádně vyschnout.

UPOZORNĚNÍ

- Pro zachování filtračních parametrů HEPA filtru doporučujeme čištění suchou cestou.
- **Pokud se rozhodnete HEPA filtr umýt vodou, sníží se jeho filtrační schopnosti.** Maximální počet umytí filtru je 3x. Poté je nutné zakoupit nový.
- HEPA filtr doporučujeme měnit alespoň 2x za rok.
- Filtry nejsou určeny pro mytí v myčce nádobí.
- Zanedbání čištění a případně výměny filtrů může vést k poruše vysavače!

4. Po provedení údržby složte zpět zásobník včetně filtrů a vložte do robota.

6.3 ČIŠTĚNÍ HLAVNÍHO KARTÁČE Obr. 4

1. Stiskněte obě aretace krytu směrem ke kartáči a umístěný kryt **A11** odejměte. Poté vyjměte hlavní kartáč **A10** z vysavače.
2. Vyčistěte hlavní kartáč nástrojem na čištění **G** (nebo jiným vhodným). Pro odstranění namotaných vlasů/chlupů můžete použít také nůžky. Kryt hlavního kartáče a prostor pro hlavní kartáč otřete měkkým suchým hadříkem.
3. Z kartáče **A10a** můžete vysunout také ložisko **A15** a odstranit případné chlupy/vlasy, které se do tohoto prostoru dostaly.
4. Opačným způsobem umístěte všechny odejmuté prvky zpět do vysavače.

6.4 ČIŠTĚNÍ POSTRANNÍCH KARTÁČKŮ

Vyjměte kartáčky prostým vysunutím, vyčistěte je a odstraňte z nich namotané vlasy/chlupy).

6.5 ČIŠTĚNÍ KOLEČEK

Vyčistěte přední, levé i pravé kolečko pomocí nástroje **G**.

UPOZORNĚNÍ

Na osách koleček se mohou namotávat vlasy/chlupy a ulpívat další nečistoty. Kolečka pravidelně kontrolujte a čistěte.

6.6 ČIŠTĚNÍ SENZORŮ A2/A17

Po dokončení každého úklidu očistěte senzory pomocí nástroje **G** (nebo jiného vhodného).

6.7 ČIŠTĚNÍ MOPOVACÍHO NÁSTAVCE

Po každém použití nástavec odejměte z vysavače (viz obr. 3). Mopovací nástavec **C** a mopy **C3** opláchněte pod tekoucí vodou.

6.8. ČIŠTĚNÍ PŘEDNÍHO NÁRAZNÍKU A1

Přední nárazník obsahuje senzory překážek, celý jej tedy pravidelně otírejte opatrně vlhkým hadříkem. Zkontrolujte také, zda lze předním nárazníkem mírně pohybovat po celém jeho obvodu směrem k tělu robota a zkontrolujte, zda není mezi nárazníkem a robotem zaseknutá nějaká překážka.

6.9. ČIŠTĚNÍ NABÍJECÍ STANICE S ODSÁVACÍ JEDNOTKOU

1. Odklopte víko **D5** a vyjměte prachový sáček **D9**. Zlikvidujte jej společně s komunálním odpadem. Poté do jednotky vložte nový prázdný prachový sáček.

- Vysuňte ochranný filtr **D6**. Filtr opláchněte pod tekoucí vodou. Poté nechte důkladně vyschnout a vložte zpět na své místo.
- Očistěte také oblast **D3** opatrně suchým hadříkem.

Poznámka

V okolí otvoru **D4** se mohou nahromadit nečistoty a prach. Očistěte vlhkým hadříkem či kartáčkem i tuto oblast.

Údržbu rozsáhlejšího charakteru nebo údržbu, která vyžaduje zásah do vnitřních částí spotřebiče, musí provést odborný servis! Nedodržením pokynů výrobce zaniká právo na opravu!

7. ŘEŠENÍ PROBLÉMŮ

Velkou část různých potíží můžete vyřešit nebo jim zamezit správnou obsluhou v souladu s instrukcemi v návodu. Především dbejte na řádnou údržbu a vizuální kontrolu vysavače. Vždy pro jistotu restartujte celý vysavač a zkontrolujte správné připojení stanice k el. síti.

Pokud nastane nějaký druh chybové události, robot vám ji oznámí. Používejte robot s aplikací, která danou chybu více upřesní i v ostatních jazycích.

Problém	Příčina	Řešení
Vysavač se točí na jednom místě.	Levé/pravé kolo je zaseknuté.	Zkontrolujte a vyčistěte kola.
Vysavač stále couvá.	Senzory proti pádu ze schodů jsou znečištěny, nebo poškozeny.	Senzory vyčistěte. Pokud problém přetrvává, tak vyhledejte autorizované servisní středisko.
Vysavač neustále naráží do překážek.	Přední nárazník je zaseknutý vlivem nečistot.	Zkontrolujte a vyčistěte přední nárazník.
Vysavač uklízí velmi krátkou dobu.	Akumulátor není dostatečně nabitý nebo je na konci své životnosti.	Plně nabijte vysavač. Pokud problém přetrvává, vyměňte akumulátor za nový.
Sací výkon vysavače slábne.	Zásobník na nečistoty je plný nebo jsou znečištěné filtry.	Zkontrolujte a vyčistěte zásobník na nečistoty a filtry.
Vysavač nemapuje, deformuje mapu nebo se chová chaoticky	Zablokovaný laserový modul.	Zkontrolujte modul a odstraňte případné překážky. Laserový mechanismus se musí pod modulem volně otáčet.
Vysavač nejde spustit	Vybitý akumulátor	Robot nabijte.
	Extrémní teplota okolí	Okolní teplota nesmí být nižší než 0 °C ani vyšší než 40 °C.
Abnormální chování	Neznámá příčina	Vyzkoušejte vypnutí a restart vysavače.

Další rady a pomoc naleznete na stránkách <http://eta.cz/robot>.

8. TECHNICKÁ SPECIFIKACE

Robotický vysavač	
Spotřebič třídy ochrany	III.
Provozní napětí	14,4 V ===
Akumulátor	Li-Ion
Kapacita akumulátoru	5200 mAh
Doba nabíjení	4-5 hod.
Hmotnost	3,6 kg
Rozměry	Ø 350 mm x 100 mm
Jmenovitý příkon	50 W
Bezdrátová technologie	Wifi
Deklarovaná hladina akustického výkonu je 68 dB(A) re 1pW.	

Kompatibilita:

- Operační systém smart zařízení
- Android 6.0 a vyšší
 - IOS 11.0 a vyšší
- Wifi síť
- 2,4 / 5 GHz (B, G, N+ / AC)
 - zabezpečení WPA1 a WPA2 (doporučeno WPA2)

UPOZORNĚNÍ

Zařízení nelze provozovat na Wifi sítích zabezpečených protokolem IEEE 802.1X (zpravidla firemní Wifi sítě).

Nabíjecí stanice	
Spotřebič třídy ochrany	II.
Vstupní a výstupní napětí	220 V (AC)
Jmenovitý příkon	1050 W
Rozměry cca	393 x 242 x 220 mm
Hmotnost	2,8 kg
Objem prach.sáčku	3 l
Odsávání	≥ 25 KPa
Deklarovaná hladina akustického výkonu je 84 dB(A) re 1pW.	

Tímto ETA a.s. prohlašuje, že typ rádiového zařízení ETA6229 je v souladu se směrnicí 2014/53/EU. Úplné znění EU prohlášení o shodě je k dispozici na stránkách výrobce.

Změna technické specifikace a obsahu případného příslušenství dle modelu výrobku vyhrazena výrobcem. Výrobce si také vyhrazuje právo na změny/aktualizace aplikace ETA Smart bez předchozího upozornění. Charakter těchto změn/aktualizací může způsobit, že některé informace či postupy uvedené v tomto návodu budou neaktuální či nebudou popsány.

Kapacita baterie výrobku se postupně snižuje. Ke snížení kapacity baterie dochází při obvyklém užívání spotřebiče a považuje se za opotřebení spotřebiče. Snížení kapacity baterie není vadou spotřebiče.

9. EKOLOGIE



Pokud to rozměry dovolují, jsou na všech kusech vytištěny znaky materiálů použitých na výrobu balení, komponentů a příslušenství, jakož i jejich recyklace. Uvedené symboly na výrobku nebo v průvodní dokumentaci znamenají, že použité elektrické nebo elektronické výrobky nesmí být likvidovány společně s komunálním odpadem. Za účelem správné likvidace výrobku jej odevzdejte na určených sběrných místech, kde budou přijaty zdarma. Správnou likvidací tohoto produktu pomůžete zachovat cenné přírodní zdroje a napomáháte prevenci potenciálních negativních dopadů na životní prostředí a lidské zdraví, což by mohly být důsledky nesprávné likvidace odpadů. Při nesprávné likvidaci tohoto druhu odpadu mohou být v souladu s národními předpisy uděleny pokuty. Tento spotřebič je vybaven Li-Ion akumulátorem s dlouhou životností. Pro ochranu životního prostředí je nutné po ukončení životnosti spotřebiče vybitý akumulátor z něho demontovat a vhodným způsobem, prostřednictvím k tomu určených speciálních sběrných sítí, akumulátor, baterie i spotřebič bezpečně zlikvidovat. Další podrobnosti si vyžádejte od místního úřadu. Baterie nikdy nelikvidujte spaláním!

Vyjmутí akumulátoru

Odšroubujte 2 šrouby krytu prostoru pro akumulátor na spodní straně vysavače. Vyjměte akumulátor a odpojte konektor. Při odpojování konektoru stiskněte nejdříve uvolňovací pojistku na boční straně konektoru a následně jej odpojte. Poté můžete vložit a připojit nový akumulátor. Konektor zpět zalepte páskou.

UPOZORNĚNÍ A SYMBOLY POUŽITÉ NA SPOTŘEBIČI, OBALECH NEBO V NÁVODU:

HOUSEHOLD USE ONLY – Pouze pro použití v domácnosti. DO NOT IMMERSE IN WATER OR OTHER LIQUIDS – Neponořovat do vody nebo jiných tekutin.



TO AVOID DANGER OF SUFFOCATION, KEEP THIS PLASTIC BAG AWAY FROM BABIES AND CHILDREN. DO NOT USE THIS BAG IN CRIBS, BEDS, CARRIAGES OR PLAYPENS. THIS BAG IS NOT A TOY.

Nebezpečí udušení. Nepoužívejte tento sáček v kolébkách, postýlkách, kočárcích nebo dětských ohrádkách. PE sáček odkládejte mimo dosah dětí. Sáček není na hraní.



- Čtete návod k obsluze

 - Odnímatelná napájecí jednotka

OPEN - otevřít



UPOZORNĚNÍ

eta 6229

Master Pro II

NÁVOD NA OBSLUHU

Vážení zákazníci, ďakujeme Vám za zakúpenie nášho produktu. Pred uvedením tohto prístroja do prevádzky, si veľmi pozorne prečítajte návod na obsluhu a tento návod spolu s dokladom o predaji a podľa možností aj s obalom a vnútorným obsahom obalu dobre uschovajte.

Tip

Pre prvotné spárovanie vysávača s Vašou domáci Wifi sieťou pomocou aplikácie "ETA SMART" navštívte naše webové stránky <http://eta.cz/robot/>.

1. VŠEOBECNÉ BEZPEČNOSTNÉ POKYNY

- Inštrukcie v návode považujte za súčasť spotrebiča a postúpte ich akémukoľvek ďalšiemu užívateľovi spotrebiča.
- Skontrolujte, či údaj na typovom štítku zodpovedá napätiu vo Vašej elektrickej zásuvke
- Tento spotrebič môžu používať deti vo veku 8 rokov a staršie a osoby so zníženými fyzickými alebo mentálnymi schopnosťami alebo nedostatkom skúseností a znalostí, pokiaľ sú pod dozorom alebo boli poučené o používanie tohto spotrebiča bezpečným spôsobom a rozumie prípadným nebezpečenstvom. Deti si so spotrebičom nesmú hrať. Čistenie a údržbu vykonávanú užívateľom nesmú vykonávať deti bez dozoru.
- Ak je napájací prívod tohto spotrebiča poškodený, musí byť prívod nahradený výrobcom, jeho servisným technikom alebo podobne kvalifikovanou osobou, aby sa tak zabránilo vzniku nebezpečnej situácie.
- Pred výmenou príslušenstva alebo prístupných častí, ktoré sa pri používaní pohybujú, pred montážou a demontážou, pred čistením alebo údržbou, spotrebič vypnite!
- Ruky/prsty neprikladajte do otáčajúcej sa valcovej kefy, aby ste predišli zraneniam.
- Spotrebič v žiadnom prípade nepoužívajte, ak ma poškodený napájací prívod alebo vidlicu, ak nepracuje správne alebo spadol na zem a poškodil sa alebo spadol do vody. V takýchto prípadoch spotrebič odneste do špecializovaného servisu, aby preveril jeho bezpečnosť a správnu funkciu.
- **UPOZORNENIE:** Na dobíjanie akumulátora používajte iba nabíjaciú stanicu dodanú s týmto prístrojom.
- Spotrebič musí byť napájaný iba bezpečným malým napätím odpovedajúcim značeniu spotrebiča.
- Výrobok je určený len pre použitie v domácnostiach a pre podobné účely (v obchodoch, kanceláriách a podobných pracoviskách, v hoteloch, motelloch a iných obytných prostrediach, v podnikoch zaisťujúcich nocľah s raňajkami)! Nie je určený pre komerčné použitie!
- **Vysávač nikdy neponárajte do vody (ani čiastočne)!**
- Nikdy nevysávajte bez správne založeného filtračného systému a mikrofiltrov!









- Aby nedošlo k preexponovaniu ultrafialovým svetlom, musia byť ľudia a domáce zvieratá vzdialené od zdroja UV svetla min. 30 cm. Nikdy sa nepozerajte priamo do UV svetla a ani sa tvárou alebo pokožkou nepribližujte do jeho blízkosti, keď je zapnuté. UV svetlo môže spôsobiť popálenie očí a kože.
- Nevysávajte ostré predmety (napr. **sklo, črepy**), horúce, horľavé, výbušné predmety (napr. **popol, horiace zvyšky cigariet, benzín, riedidlá**), ale ani mazivá (napr. **tuky, oleje**) a žieravé prostriedky (napr. **kyseliny, rozpušťadlá**). Vysatím týchto predmetov môže dôjsť k poškodeniu filtrov, popr. vysávača.
- Nenechávajte spotrebič vystavený poveternostným faktorom (**dážď, mráz, slnko** atď.).
- Vysávač vždy najskôr vypnite, odpojte vidlicu prívodného kábla od elektrickej siete a až potom vyprázdňte nádobu na prach, vyčistite/vymeňte mikrofiltry, očistite vysávač alebo jeho príslušenstvo.
- Ak sa spotrebič dlhší čas nepoužíva, odpojte nabíjaciu stanicu od elektrického napájania. Vysávač vypnite a vysuňte mimo kontaktov nabíjacej stanice. Tým zabránite vybijaniu vysávača.
- Spotrebič nikdy nepoužívajte na žiadny iný účel, než na ktorý je určený a popísaný v tomto návode!
- Aby sa zaistila bezpečnosť prístroja a správna funkčnosť spotrebiča, používajte iba originálne náhradné diely a výrobcom schválené príslušenstvo.
- Zabezpečte prosím škáry a medzery na podlahách (napr. u prechodových líšt) aby nedochádzalo k poškodzovaniu kief. Tieto škáry môžu tiež obmedziť vysávač zaseknutím štetín kiefy do tohoto priestoru.
- Vysávač nemožno použiť na koberci, ktorého dĺžka vlasu je viac ako 1 cm. Vysávač zároveň nemusí správne fungovať na niektorých druhoch tmavých kobercov, ktoré svojím povrchom "mätú" senzory a môžu spôsobiť chaotický pohyb vysávača, prípadne na daný povrch ani nenabehne. Vysávač dokáže prechádzať prechodové líšty do cca 2 cm. V prípade potreby (napr. vyšších prahov) je možné nastaviť zakázanú zónu, aby nedošlo k zaseknutiu robota.
- Nedobíjajte akumulátor, z ktorého uniká elektrolyt.
- Kontakty akumulátora alebo nabíjačky nespájajte! Ak akumulátor nepoužívate, držte ho z dosahu kovových predmetov, ako sú kancelárske sponky, mince, kľúče, klince, skrutky alebo ďalšie drobné kovové predmety, ktoré môžu spôsobiť skratovanie svoriek akumulátora. Vzájomne skratovanie svoriek akumulátora môže spôsobiť popálenieiny alebo požiar.
- Urobte opatrenia, ktoré zabránia vysávači prerušeniu upratovania:
 - Umiestnite na bezpečné miesto predmety, ktoré sa dajú ľahko prevrátiť (vázy).
 - Zabezpečte okraje kobercov.
 - Visiace obrusy a záclony by sa nemali dotýkať zeme.
 - Horľavé predmety musí byť umiestnené ďalej od zdroja ohňa.
 - Voľne položené prívodné káble zrovnajte alebo zabezpečte proti kolízii s vysávačom.
 - Pozbierajte noviny, knihy, časopisy a väčšie kusy papiera rozhádzané po zemi.
- Vysávač nepoužívajte v prostredí s okolitou teplotou nad 40 alebo pod 0 °C.
- Pokiaľ vysávač nebudete dlhšiu dobu používať, odpojte akumulátor.
- Nepoužívajte laserový modul či jeho kryt ako držadlo na prenášaní robota! Zároveň nedávajte robota hore nohami na akúkoľvek plochu - mohli by ste laserový modul poškodiť.
- Hlavná kefa a zásobník na nečistoty musia byť správne nainštalované.
- Senzory proti pádu by mali byť vyčistené.
- Vysávač potrebuje pre upratovanie pod nábytkom minimálne 11 cm na výšku voľného priestoru, aby nedošlo k jeho zachyteniu, či uviaznutiu.
- Pamätajte na to, že sa robot pohybuje sám od seba. Pri chôdzi v priestore pohybu robota buďte opatrní a nešliapnete na neho!
- Nedovoľte, aby vysávač spadol. Ak by k tomu došlo, spustíte vysávač a sledujte jeho pohyb pre kontrolu, či je všetko v poriadku. Táto kontrola je dôležitá pre následné upratovanie bez Vašej prítomnosti.







- Udržujte batérie mimo dosahu detí a nesvojprávnych osôb. Osoba, ktorá prehltne batérie, musí okamžite vyhľadať lekársku pomoc.
- Vybité batérie a akumulátor zlikvidujte vhodným spôsobom (pozri text **9. EKOLÓGIA**).
- Ak batéria tečie, okamžite ju vyberte, v opačnom prípade môže vysávač poškodiť.
- V návode vyobrazené súčasti vysávača, vrátane príslušenstva sú ilustračné a môžu sa od výrobku odlišovať.
- Výrobca nezodpovedá za škody spôsobené nesprávnym používaním spotrebiča a príslušenstva a nie je zodpovedný za spotrebič v prípade nedodržania vyššie uvedených bezpečnostných upozornení. Za nesprávne používanie spotrebiča sa medzi iným považuje nedodržanie pravidelnej výmeny alebo údržby všetkých filtrov.

Bezdrôtové spojenie a kompatibilita

- Spoločnosť ETA nemôže byť žiadnym spôsobom zodpovedná za akékoľvek náhodné, nepriame alebo následné škody, ani za straty dát, či straty spôsobené únikom informácií behom komunikácie prostredníctvom bezdrôtových technológií.
- Úspešnú bezdrôtovú komunikáciu nie je možné 100% zaručiť u všetkých Smart zariadení a Wifi sietí (routerov). Vzhľadom k rozmanitosti prístrojov na trhu môžu nastať prípady, kedy charakter či špecifikácia daného Smart zariadenia, či Wifi siete (routera) znemožňuje pripojenie, prípadne je nejakým spôsobom narušená. Úspešnosť bezdrôtovej komunikácie prostredníctvom Wifi siete ďalej tiež ovplyvňuje rada faktorov, vrátane hardwarovej a softwarovej konfigurácie. Spojenie medzi robotom a vašou Wifi sieťou môže byť tiež negatívne ovplyvnené okolitými Wifi sieťami, ktoré môžu byť naladené na rovnaký kanál a tým narušovať spojenie (napr. na sídliskách, v bytových domoch a pod.). Tieto skutočnosti nie sú dôvodom na reklamáciu spotrebiča.

Aplikácia je vlastnená a prevádzkovaná tretím subjektom (ďalej iba „Subjekt“) odlišným od spoločnosti HP TRONIC Zlín, spol. s r.o. (ďalej iba „Predajca“). Medzi Subjektom a Predajcom nedochádza k prenosu osobných údajov. Pri registrácii do aplikácie dáva zákazník osobné údaje priamo Subjektu, ktorý sa stáva správcou osobných údajov. Aplikácia a s tým spojená ochrana osobných údajov sa riadia pravidlami Subjektu.

 <p>Iba autorizovaný servis je oprávnený vykonávať opravy alebo úpravy tohto výrobku, inak neodborné zaobchádzanie môže spôsobiť požiar, úraz elektrickým prúdom alebo osobné poranenie.</p>	 <p>Nepoužívajte žiadnu inú nabíjajúcu stanicu vrátane priloženého napájacieho kábla, ktorý je súčasťou tohto výrobku.</p>
 <p>Nikdy sa nedotýkajte napájacieho kábla mokrou rukou - môže dôjsť k úrazu elektrickým prúdom.</p>	 <p>Neohýbajte nadmerne prívodný kábel alebo ho nezaťažujte, mohlo by to spôsobiť jeho poškodenie, oheň alebo úraz elektrickým prúdom.</p>
 <p>Nepoužívajte váš odev alebo časť vášho tela (hlavu, prst a. t. d.) pre dotyk kefy alebo kolies prístroja, mohlo by to spôsobiť osobné poranenie.</p>	 <p>Zabráňte priblíženiu výrobku k cigarete, zapalovačom, zápalkám alebo inému tepelnému zdroju alebo horľavému materiálu.</p>
 <p>Vysávač nepoužívajte v komerčných priestoroch, mohlo by dôjsť k poškodeniu vysávača prehriatím.</p>	 <p>Pred použitím odstráňte všetky ľahko zničiteľné predmety (vr. predmetov s vysokými odrazovými vlastnosťami, látky, sklenené fľaše, a. t. d.), mohlo by dôjsť k poškodeniu týchto predmetov alebo obmedzenie funkcie vysávača.</p>

 Prívodný konektor napájacieho kábla do nabíjacej stanice úplne zasuňte, inak by mohlo dôjsť k úrazu el. prúdom, skratu, či požiaru.	 Na vysávač nestúpajte ani nesadajte, mohlo by dôjsť k poškodeniu vysávača alebo k zraneniu.
 Nevysávajte vodu ani iné tekutiny, mohlo by dôjsť k poškodeniu vysávača.	 Vysávač nepoužívajte na malých stolíkoch a stoličkách, či na malom priestore, mohlo by dôjsť k poškodeniu vysávača.
 Vysávač nepoužívajte vonku, mohlo by dôjsť k poškodeniu vysávača.	 Nenechávajte na zemi nite, drôty ani iné predmety s dĺžkou väčšou ako 150 mm, mohli by sa zamotať do kefy.

2. POUŽITIE



Zariadenie je určené na použitie doma, v hotelových izbách a malých kanceláriách. Je vhodné na čistenie rôznych kobercov s krátkym vlasom, drevených podláh, tvrdých podláh, keramických dlaždíc, a. t. d'.





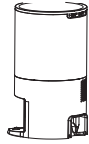

Keďže sa vysávač pohybuje voľne v priestore Vašej domácnosti, tak je nutné prostredie prispôbiť tejto skutočnosti. Pred použitím z podlahy odstráňte všetky nežiaduce predmety (natahnuté káble, pohodené oblečenie, papiera, vrecká a pod.), ktoré by mohli brániť pohybu vysávača, alebo naopak krehké predmety (napr. sklenené a keramické vázy), ktoré by vysávač mohol svojím pohybom poškodiť.

Pokiaľ budete vysávač používať v domácnosti s poschodiami, odporúčame na zaistenie všetkých funkcií spoločne s vysávačom prenášať medzi jednotlivými poschodiami aj nabíjajúcu stanicu.

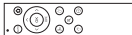
3. SÚČASTI VÝROBKU

3.1 OBSAH BALENIA

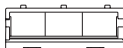
Položka	Popis	Označenie	Množstvo	Obj. kód
	Robotický vysávač	A	1	—
	Nabíjacia stanica s odsávacou jednotkou	D	1	ETA622900480
	Vrecko na prach pre zbernú nádobu	D9	1+1	ETA622900400

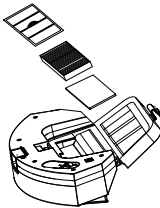
Položka	Popis	Označenie	Množstvo	Obj. kód
	Filter odsávacej jednotky	D6	1	ETA622900460
	Napájací kábel	F	1	ETA622900470
	Diaľkový ovládač	E	1	ETA622900340
	Postranné kefy	A9	2+2	ETA622900190
	Mopovací nadstavec	C	1	ETA622900270
	Mop	C3	2	ETA622900300
	HYBRIDNÁ KEFA (kombinovaná kefa s lamelami a štětínami)	A10a	1	ETA522900060
	LAMELOVÁ KEFA	A10b	1	ETA522900061
	JEMNÁ KEFA	A10c	1	ETA522900062
	Kryt hlavnej kefy >A10a	A11a	1	ETA522900070
	Kryt hlavnej kefy >A10b/c	A11b	1	ETA522900071
	Zásobník na nečistoty	B	1	ETA622900260
	Pre filter	B2	1	ETA622900320
	HEPA filter	B3	1+1	ETA622900310
	Penový filter	B4	1+1	ETA622900310
	Nástroj na čistenie	G	1	ETA622900330

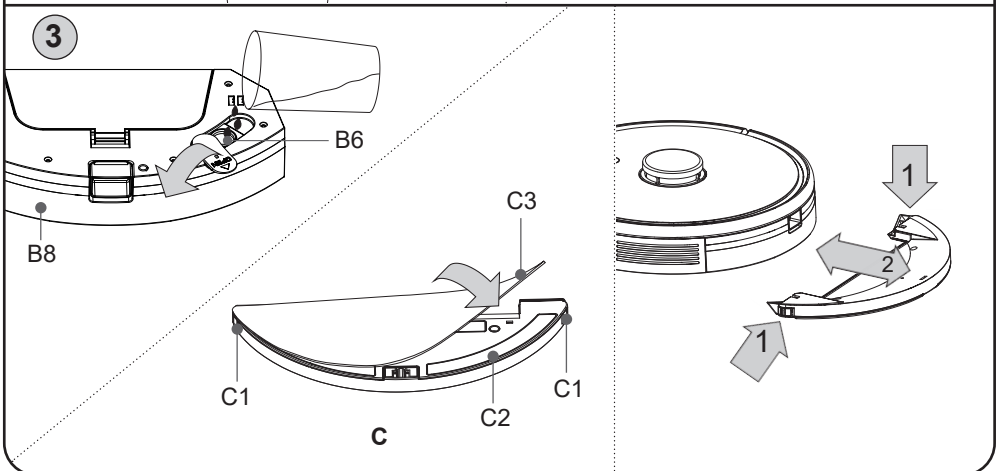
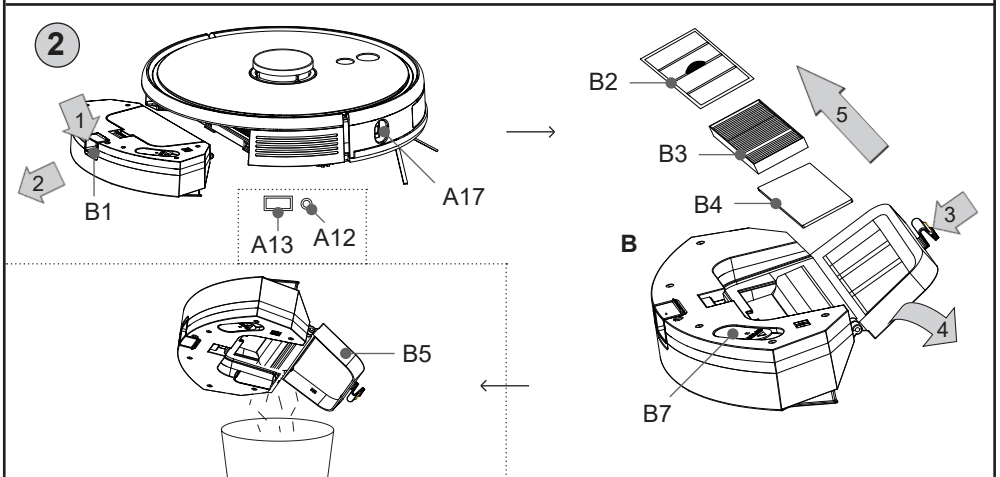
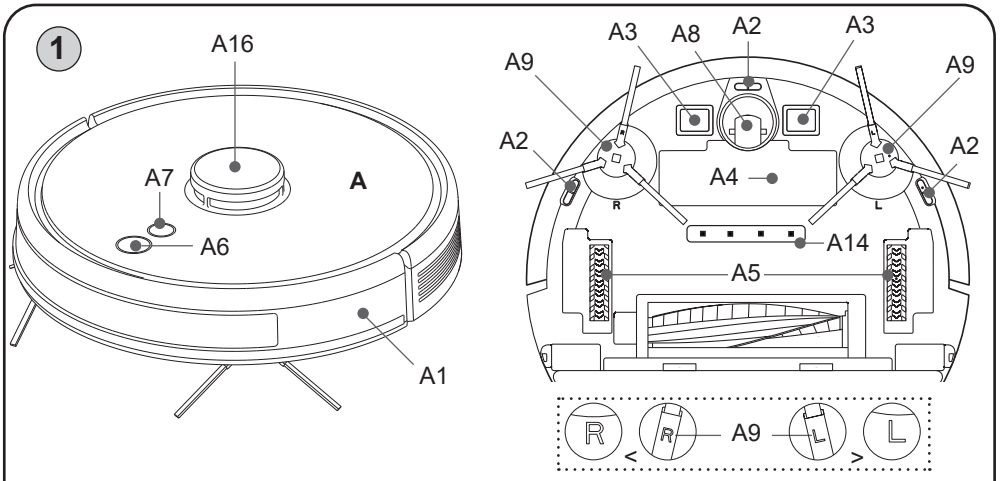

3.2 POPIS SPOTREBIČA

A – Vysávač

- A1 – Predný nárazník
- A2 – Sensory proti pádu zo schodov
- A3 – Nabíjacie kontakty
- A4 – Kryt priestoru pre akumulátor
- A5 – Pohonné kolieska (ľavé/pravé)
- A6 – Hlavný spínač (ZAP./VYP.)
- A7 – Tlačidlo návrat do nabíjacej stanice
- A8 – Predné koliesko
- A9 – Postranná kefa
- A10a – HYBRIDNÁ KEFA (kombinovaná kefa s lamelami a štětinami)
- A10b – LAMELOVÁ KEFA
- A10c – JEMNÁ KEFA
- A11a – Kryt hlavnej kefy >A10a
- A11b – Kryt hlavnej kefy >A10b/c
- A12 – Tlačidlo RESET
- A13 – Servisný port
- A14 – Dezinfekčné UV svetlo
- A15 – Ložisko
- A16 – Laserový modul
- A17 – TOF senzor

B – Zásobník na nečistoty 2 v 1

- B1 – Tlačidlo pre uvoľnenie zásobníka
- B2 – Pre filter
- B3 – HEPA filter

- B4 – Penový filter
- B5 – Veko zásobníka
- B6 – Otvor na nalievanie
- B7 – Zátka otvoru na nalievanie
- B8 – Nádržka na vodu (200 ml)

C – Mopovací nadstavec

- C1 – Aretácia nadstavca
- C2 – Spodná časť na prichytenie mopu
- C3 – Mop

D – Nabíjacia stanica s odsávacou jednotkou

- D1 – Kontrolka prevádzky
- D2 – Nabíjacie kontakty pre vysávač
- D3 – IR senzor
- D4 – Otvor na pripojenie vysávača
- D5 – Veko
- D6 – Ochranný filter
- D7 – Napájací konektor
- D8 – Výstup vzduchu
- D9 – Vrečko na prach

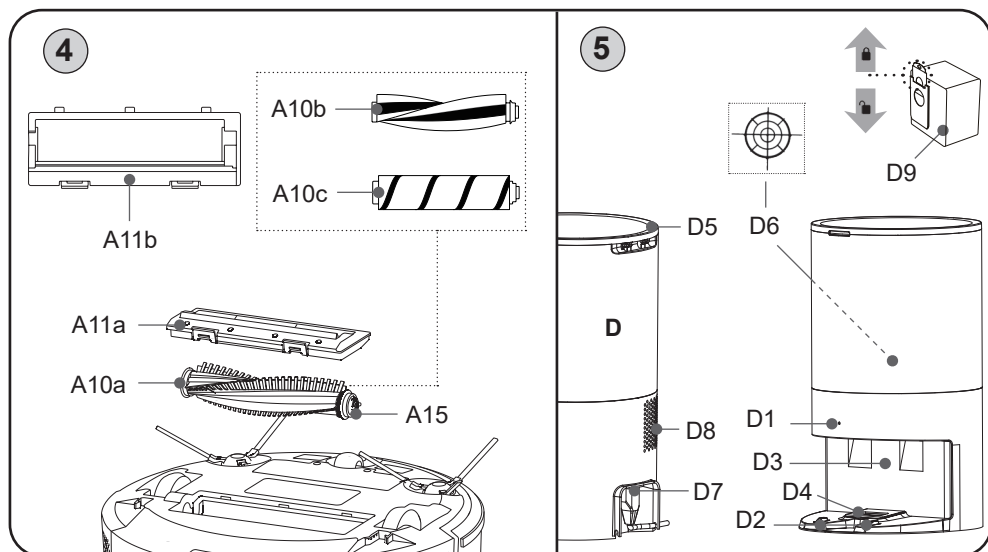

E – Diaľkový ovládač

E1 – Tlačidlo ZAP. /VYP. /AUTO (automatické upratovanie) / STOP (PAUZA)

E2 – Smerové tlačidlá na manuálne ovládanie (VPRED / VPRAVO / VĽAVO)

E3 – Tlačidlo na nastavenie úrovne sacieho výkonu

E4 – Tlačidlo zapnutia/vypnutia hlasových upozornení

E5 – Tlačidlo zapnutia/vypnutia svetelnej signalizácie

E6 – Tlačidlo na lokálne upratovanie

E7 – Tlačidlo pre nastavenie intenzity vlhčenia

E8 – Tlačidlo na návrat do nabíjacej stanice

E9 – Tlačidlo zapnutia/vypnutia režimu UV dezinfekcie

E10 – Svetelná kontrolka stlačenia tlačidla

E11 – Tlačidlo pozastavenia/obnovenia OK

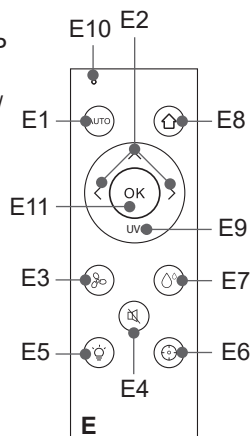

Poznámky k diaľkovému ovládaniu

- Nepoužívajte rozdielne typy batérií. Nepoužívajte spolu ani použité a nové batérie.
- Batérie, ktoré k tomu nie sú určené, sa nesmú nabíjať.
- Akumulátorové batérie sa musia pred nabíjaním vybrať zo spotrebiča.
- Pokiaľ spotrebič nebudete dlhodobo používať, vyberte z neho batérie.
- Napájacie svorky sa nesmú skratovať.

Napájanie

Typ batérií: 2x AAA

Vloženie/výmena batérií

Odoberte kryt v zadnej časti ovládača a vložte batérie. Dbajte na správnu polaritu. Opačným spôsobom nasadte kryt späť.

4. PRÍPRAVA NA POUŽITIE

Odstráňte všetok obalový materiál, vyberte vysávač a príslušenstvo.

Z vysávača odstráňte všetky prípadné adhézne fólie, samolepky alebo papier.

4.1 PRÍPRAVA VYSÁVAČA

Podľa zamýšľaného použitia nainštalujte do vysávača zásobník na nečistoty **B**, alebo tiež nastavte na mopovanie **C**. Zvoľte tiež vhodný typ hlavnej kefy (**A10a/A10b/A10c**). Nainštalujte postranné kefy **A9**.

K dispozícii máte 3 typy hlavnej kefy:

HYBRIDNÁ KEFA – kombinácia lamiel a štetín, vhodný na koberce i tvrdé podlahy vrátane mopovania

LAMELOVÝ KARTÁČ – gumový kartáč pre všetky typy tvrdých podláh, vhodný na zber vlasov i mopovanie (pri použití kefy vždy inštalujte kryt **A11b**)

JEMNÝ KARTÁČ – extra jemný kartáč pre tvrdé a chĺstovité podlahy, vhodný pre jemný prach, srsť a vlasy (pri použití jemnej kefy vždy inštalujte kryt **A11b**)

Pri montáži a demontáži postupujte podľa obr. 2, 3 a 4. Uchytenie jednotlivých častí využíva štandardné upevňovacie prvky a tlačidlá. De/montáž je teda intuitívna.

4.2 INŠTALÁCIA NABÍJACEJ STANICE S ODSÁVACOU JEDNOTKOU

1. Umiestnite nabíjaciu stanicu s odsávacou jednotkou na podlahu vo vzdialenosti cca 6 cm od steny. Uistite sa, či je dostatočný priestor po stranách nabíjacej stanice (minimálne 0,5 m) a pred nabíjacou stanicou (minimálne 1,5 m). Vyvarujte sa tomu, aby nabíjacia stanica s odsávacou jednotkou bola vystavená snečnému žiareniu.
2. Pripojte napájací kábel **F** k nabíjacej stanici a potom k el. sieti. Rozsvieti sa kontrolka **D1**. Rozsvieti sa oranžová kontrolka **D1**. Ak v nabíjacej stanici nie je vrecko na nečistoty, alebo je nesprávne umiestnené, kontrolka **D1** bude blikať na červeno.

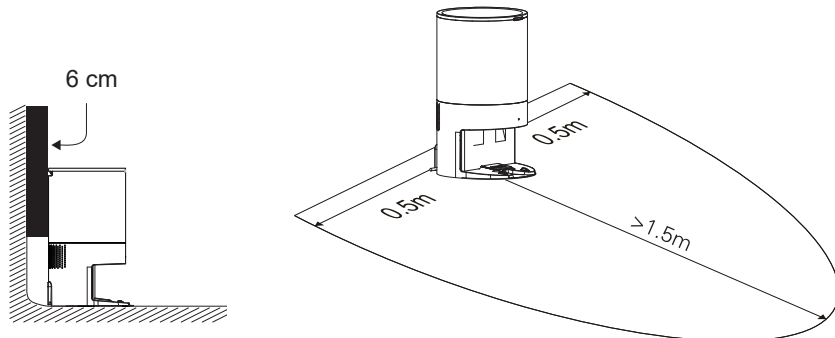

Poznámky

- V prípade vybitého akumulátora vysávač vložte do nabíjacej základne ručne.
- Po pripojení do nabíjacej stanice sa vysávač sám zapne.
- Počas nabíjania a pripojenia k nabíjacej stanici robot nie je možné vypnúť.
- **Vysávač púšťajte na upratovanie vždy z nabíjacej stanice.**

5. POUŽÍVANIE VYSÁVAČA

Vysávač je možné ovládať v zjednodušenom režime iba pomocou tlačidiel **A6** a **A7** alebo pomocou diaľkového ovládača. Na využitie jeho plného potenciálu je však potrebná inštalácia a použitie chytrej aplikácie **ETA Smart**, ktorá rozšíri jeho funkčnosť a užívateľský komfort. Všetky ďalšie informácie, návod na obsluhu aplikácie, inštrukcie a rady k úspešnému spárovaniu s domácou sieťou nájdete na adrese: www.eta.cz/robot/

Aplikáciu nájdete v databáze aplikácií Apple Store či Google Play alebo môžete pre urýchlenie použiť nasledujúci QR kód:



Poznámka

Pokiaľ nie je QR kód aktívny, vyhľadajte aplikáciu manuálne podľa názvu.

5.1 ZÁKLADNÉ OVLÁDANIE ROBOTA**Hlavný spínač (A6)****Dlhé stlačenie (cca 3 sek.):**

Zapnutie alebo vypnutie robota. Vysávač sa zapne do pohotovostného režimu.

Dlhé stlačenie (cca 15 sek.):

Vynútené vypnutie pri abnormálnom chovaní.

Krátke stlačenie:

Zapne automatické upratovanie alebo preruší akúkoľvek aktívnu funkciu.

**Tlačidlo návratu do nabíjacej stanice (A7)****Dlhé stlačenie (cca 3 sek.):**

Aktivuje lokálne upratovanie (vysáva 2x malý priestor).

Krátke stlačenie: Krátkym stlačením spustí automatické vyhľadávanie nabíjacej stanice s následným nabíjaním alebo preruší akúkoľvek aktívnu funkciu.

Poznámka

Pri súčasnom stlačení tlačidla **A6** a **A7** na dobu 3 sek. prejdete do režimu pripojovania k wifi sieti. Stlačením tiež vymažete zostávajúce nastavenia pripojenia k wifi routeru (zrušíte aktuálne platné spárovanie).

Svetelná signalizácia tlačidiel

Modrá – normálny stav

Červená – abnormálny stav alebo slabá batéria

Fialová – nie je pripojené k sieti

Stav vysávača	Svetelná signalizácia
Vypnuté	Nesvieti
Pohotovostný režim	Svieti
Upratovanie	
Nabíjanie dokončené	
Režim pripájania k WIFI sieti / bez WIFI	Bliká
Slabý akumulátor / hľadanie nabíjacej stanice	
Nejaká chyba (viď. riešenie problémov)	
Nabíjanie	Pozvoľne bliká

Režim spánku

Pokiaľ v pohotovostnom režime (alebo pri signalizácii nejakej chyby) do 10 minút neprebehne žiadna akcia, vysávač sa prepne do režimu spánku (signalizácia je stlmená). Prebudíte ho stlačením jedného z tlačidiel, prípadne v aplikácii. Režim nebude aktivovaný počas nabíjania.

Prerušenie a obnovenie upratovania

Vysávač pokračuje v upratovaní, pokiaľ je prerušené upratovanie opätovne aktivované. Vysávač pokračuje tiež po úspešnom nabití, pokiaľ sa upratovanie prerušilo automaticky kvôli nabíjaniu akumulátora.

Reset systému

Odoberte zásobník na nečistoty **B** (prípadne nadstavec na mopovanie **C**) a vhodným nástrojom stlačte tlačidlo **RESET A12**.

UPOZORNENIE

- **Berte na vedomie, že stlačením tlačidla RESET A12 stratíte všetky nastavenia, ktoré ste nastavili pomocou aplikácie "ETA SMART".**
- Hlasové upozornenia sú továrensky nastavené na češtinu. Zmenu na angličtinu môžete vykonať iba v aplikácii.
- Aktivácia UV svetla (spolu s vysávaním) sa môže aktivovať len v aplikácii.

5.2 NABÍJANIE AKUMULÁTORA

1. Skontrolujte, či je nabíjacia stanica správne pripojená k el. sieti (kontrolka **D1** musí svietiť).
2. Položte vysávač do blízkosti nabíjacej stanice (cca 0,5 m) a stlačte tlačidlo **A7**, prípadne danú funkciu v aplikácii. Pokiaľ je akumulátor príliš vybitý, umiestnite vysávač správnym spôsobom priamo na nabíjajúcu stanicu.

Poznámky

- Štandardná doba nabíjania je cca 4-5 hod. Plne nabitý akumulátor poskytne dobu prevádzky v závislosti na nastavených funkciách, výkone a vysávanom povrchu 130 až 230 minút. Doby prevádzky vychádzajú z interného testovania spoločnosti ETA a platia iba pre nový a plne nabitý akumulátor. V závislosti na starobe a opotrebení akumulátora doba prevádzky klesá.
- Prehľad stavu akumulátora jednoducho zistíte pomocou aplikácie "ETA SMART". Pomocou aplikácie je možné tiež kedykoľvek vysávač poslať späť do nabíjacej stanice.
- Pokiaľ sa vysávač nestihne (napr. pokiaľ je mu nejako zabránené) vrátiť do nabíjacej stanice a stav akumulátora dosiahne kritickú úroveň, automaticky sa vypne.

5.3 REŽIMY UPRAŤOVANIA A FUNKCIE VYSÁVAČA

Vysávač disponuje celkom 5 režimami upratovania. Ovládanie bez použitia aplikácie je k dispozícii iba pre **automatický režim** upratovania a **lokálne upratovanie**.

Manuálne ovládanie

Pomocou smerových tlačidiel **E2** je možné vysávač manuálne ovládať a upratovať s ním iba tam, kde je to potrebné.

Automatické upratovanie

Stlačte tlačidlo **A6** na ovládacom paneli alebo tlačidlo **E1** na diaľkovom ovládači. Vysávač sa pri upratovaní pohybuje postupne a systematicky v priestore podľa naprogramovanej trasy. Priestor si rozčlení na jednotlivé segmenty. Hneď ako vysávač uprace celý dostupný priestor, tak automaticky vyhľadá nabíjajúcu stanicu. Jedná sa o najpoužívanejší spôsob upratovania.

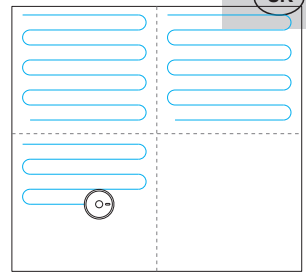

Lokálne upratovanie

Stlačte dlho tlačidlo **A7** (cca na 3 sekundy) na ovládacom paneli alebo tlačidlo **E6** na diaľkovom ovládači. Vysávač sa pri upratovaní pohybuje v priestore podľa naprogramovanej trasy (štvorec 1,5 x 1,5 m). Po ukončení upratovania sa vysávač automaticky vráti do nabíjajúcej stanice. Tento režim upratovania je vhodný na upratovanie malej znečistenej plochy.

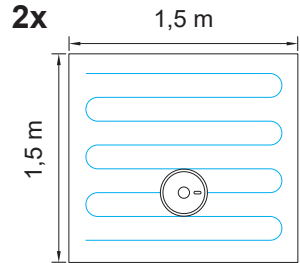

Návrat do nabíjajúcej stanice

Vysávač disponuje funkciou automatického návratu do nabíjajúcej stanice po dokončení upratovania. Vysávač môžete do dobíjajúcej stanice odoslať tiež pomocou tlačidla **A7/E8**, prípadne danou funkciou priamo v aplikácii.

Vysávač sa vráti do nabíjajúcej stanice:

- v prípade, že ho do nej pošlete tlačidlom **A7/E8** alebo v aplikácii
- v prípade dokončenia upratovania
- v prípade nízkeho stavu akumulátora (po nabití bude pokračovať v nedokončenom upratovaní)

Automatické odsávanie nečistôt odsávacou jednotkou

Po ukončení upratovania a návratu vysávača do nabíjajúcej stanice s odsávacou jednotkou dôjde k automatickému odsatiu nečistôt zo zásobníka **B**. Je nutné tiež pravidelne kontrolovať plnosť vrečka na prach **D9** a pravidelne ho meniť. Nastavenie počtu vysávania zásobníka je možné nastaviť v aplikácii. **Na úspešné odsávanie je potrebné odstrániť mopový nastavec C (ak je nainštalovaný)!**

ĎALŠIE FUNKCIE DIAĽKOVÉHO OVLÁDANIA

Nastavenie úrovne sacieho výkonu

Pomocou tlačidla **E3** môžete prepínať medzi jednotlivými úrovňami sacieho výkonu. K dispozícii sú celkom 4 úrovne (+ vypnutie sania).

Nastavenie intenzity vlhčenia

Pomocou tlačidla **E7** môžete prepínať medzi jednotlivými úrovňami vlhčenia. K dispozícii sú celkom 3 úrovne. Túto funkciu je možné využívať iba s mopovacím nastavcom **C** (viď. nižšie).

Zapnutie/vypnutie svetelnej signalizácie

Pomocou tlačidla **E5** môžete svetelnú signalizáciu vypnúť/zapnúť.

Zapnutie/vypnutie hlasových upozornení

Pomocou tlačidla **E4** môžete hlasové upozornenia vypnúť/zapnúť.

Zapnutie/vypnutie UV dezinfekcie

Pomocou tlačidla **E9** môžete UV dezinfekciu vypnúť/zapnúť.

5.4 POUŽITIE NADSTAVCA NA MOPOVANIE (obr. 3)

- 1) Vyberte zásobník **B** a otvorom **B6** naplňte nádržku čistou vodou a poriadne uzatvorte zátkou **B7**.
- 2) Zásobník **B** vložte späť do robota.
- 3) Potom na zásobník **B** zo spodnej strany robota nasuňte (po upratovaní odoberte) podľa obr. 3 samotný nadstavec na mopovanie **C** s nasadeným mopom (budete počuť cvaknutie). **Mop pred použitím namočte a vyžmýkajte.**
- 4) Vysávač zapnete stlačením tlačidla **A6/E1**, prípadne v aplikácii na požadovaný režim upratovania.
- 5) Po ukončení upratovania nádržku vylejte a nechajte poriadne vysušiť - nenabíjajte robot s vodou v nádržke.

Poznámky

- Nepridávajte do vody žiadne čistiace prostriedky, inak spôsobíte zalepenie dier a nefunkčnosť mopovania.
- Zasunutie mopovacieho nadstavca **C** aktivuje funkciu čerpadla. Nepoužívajte vysávač s nadstavcom **C** bez vody vo vnútri nádržky **B8**!
- Vysávač počas mopovania kontrolujte. Nepoužívajte mopovanie bez neustáleho dohľadu.
- Pri mopovaní odporúčame upratovať po jednotlivých miestnostiach.
- Vysávač pri mopovaní kontrolujte a podľa potreby do mopovacieho nadstavca doplňte vodu, prípadne opláchnite mop.
- Nepoužívajte mopovací nadstavec na kobercoch a zabráňte prípadnému nájazdu vysávača na koberec (prípadne môžete využiť v aplikácii funkciu zakázanej zóny, ktorou nastavíte napr. oblasť s kobercami).
- Po použití mopovací nadstavec odoberte a vyčistite. **Nenechávajte ho nainštalovaný na vysávači počas nabíjania alebo ak ho nepoužívate.**
- Po uzavretí zátky môže spodnými otvormi uniknúť malé množstvo vody. Po jeho uzavretí nadstavec otočte a prenášajte hore nohami.

6. ÚDRŽBA VYSÁVAČA

Údržbu a čistenie robte pravidelne v závislosti na frekvencii používania, a tiež podľa objemu upratovania. Vo viac znečistenom prostredí (domácnosť s domácimi maznáčikmi) bude nutná častejšia údržba. **Zanedbanie údržby môže spôsobiť poškodenie vysávača a jeho súčastí!**

Telo robotického vysávača vrátane laserového modulu utierajte opatrne suchou handričkou. Skontrolujte tiež, či sa do oblasti laserového modulu nedostali nejaké nečistoty a neblokujú pohyb otočného mechanizmu. To by mohlo negatívne ovplyvniť mapovanie priestoru a chovanie robota.

POZOR

Pri otáčaní robota ho nekladte na laserový modul, mohol by sa poškodiť!

6.1 ČISTENIE NABÍJACÍCH KONTAKTOV

Vypnite vysávač a odpojte nabíjaciu stanicu od el. siete! Očistite nabíjacie kontakty (**A3, D2**) na vysávači aj na stanici mäkkou suchou handričkou. Čistenie robte aspoň 1x za mesiac. **Na čistenie kontaktov nepoužívajte žiadne agresívne čistiace prostriedky alebo oleje.**

6.2 ČISTENIE ZÁSOBNÍKA NA NEČISTOTY

1. Podľa obr. 2 vyberte zásobník na nečistoty **B** z vysávača. Otvorte jeho veko a nečistoty vysypte a zlikvidujte spoločne s bežným komunálnym odpadom - prípadne použite funkciu odsávania nečistôt zo zásobníka odsávacou stanicou. Ak budete vysypávať zásobník ručne, obráťte ho výstupným otvorom hore.
2. Z nádržky **B8** vylejte prebytočnú vodu. Zásobník **B** utrite vlhkou handričkou.
3. Otvorte veko **B5**, vyberte HEPA filter a jemne ho vyfúkajte alebo vyklepte. Prípadne použite na očistenie nástroj na čistenie **G**. Filtre **B2** a **B4** umyte v čistej vode a nechajte poriadne vyschnúť.

UPOZORNENIE

- Pre zachovanie filtračných parametrov HEPA filtra odporúčame čistenie suchou cestou.
- **Pokiaľ sa rozhodnete HEPA filter umyť vodou, znížia sa jeho filtračné schopnosti.** Maximálny počet umytia filtra je 3x. Potom je nutné kúpiť nový.
- HEPA filter odporúčame meniť aspoň 2x za rok.
- Filtre nie sú určené na umývanie v umývačke riadu.
- Zanedbanie čistenia a prípadne výmeny filtrov môže viesť k poruche vysávača!

4. Po vykonaní údržby zložte späť zásobník vrátane filtrov a vložte do robota.

6.3 ČISTENIE HLAVNEJ KEFY OBR. 4

1. Stlačte obe aretácie krytu smerom ku kefe a umiestnený kryt **A11** odoberte. Potom vyberte hlavnú kefu **A10** z vysávača.
2. Vyčistite hlavnú kefu nástrojom na čistenie **G** (alebo niečím iným vhodným). Na odstránenie namotaných vlasov/chlpov môžete použiť napr. nožničky. Kryt hlavnej kefy a priestor pre hlavnú kefu utrite mäkkou suchou handričkou.
3. Z kefy **A10a** môžete vysunúť tiež ložisko **A15** a odstrániť prípadné chlpy/vlasy, ktoré sa do tohto priestoru dostali.
4. Opačným spôsobom umiestnite všetky odobraté prvky späť do vysávača.

6.4 ČISTENIE POSTRANNÝCH KEFIEK

Vyberte kefy jednoduchým vysunutím, vyčistite ich a odstráňte z nich namotané vlasy/ chlpy).

6.5 ČISTENIE KOLIESOK

Vyčistite predné, ľavé aj pravé koliesko pomocou nástroja **G**.

UPOZORNENIE

Na osiach koliesok sa môžu namotávať vlasy/chlpy a na nich sa môžu zachytávať ďalšie nečistoty. Kolieska pravidelne kontrolujte a čistite.

6.6 ČISTENIE SENZOROV A2/A17

Po dokončení každého upratovania očistite senzory pomocou nástroja **G** (alebo iného vhodného).

6.7 ČISTENIE NADSTAVCA NA MOPOVANIE

Po každom použití nadstavec odoberte z vysávača (viď. obr. 3). Nadstavec na mopovanie **C** a mopy **C3** opláchnite pod tečúcou vodou.

6.8. ČISTENIE PREDNÉHO NÁRAZNÍKA A1

Predný nárazník obsahuje senzory prekážok, celý ho teda pravidelne utierajte opatrne vlhkou handričkou. Skontrolujte tiež, či je možné predným nárazníkom mierne pohybovať po celom jeho obvode smerom k telu robota a skontrolujte, či nie je medzi nárazníkom a robotom zaseknutá nejaká prekážka.

6.9. ČISTENIE NABÍJACEJ STANICE S ODSÁVACOU JEDNOTKOU

1. Odklopte veko **D5** a vyberte vrečko na prach **D9**. Zlikvidujte ho spoločne s komunálnym odpadom. Potom do jednotky vložte nové prázdne vrečko na prach.
2. Vysuňte ochranný filter **D6**. Filter opláchnite pod tečúcou vodou. Potom ho nechajte dôkladne vyschnúť a vložte späť na svoje miesto.
3. Očistite tiež oblasť **D3** opatrne suchou handričkou.

Poznámka

V okolí otvoru **D4** sa môžu nahromadiť nečistoty a prach. Očistite vlhkou handričkou či kefkou aj túto oblasť.

Údržbu rozsiahlejšieho charakteru alebo údržbu, ktorá vyžaduje zásah do vnútorných častí spotrebiča, musí vykonať iba špecializovaný servis! Nedodrzaním pokynov výrobcu zaniká právo na opravu!

7. RIEŠENIE PROBLÉMOV

Veľkú časť rôznych problémov môžete vyriešiť alebo im zamedziť správnu obsluhou v súlade s inštrukciami v návode. Predovšetkým dbajte na riadnu údržbu a vizuálnu kontrolu vysávača. Vždy pre istotu reštartujte celý vysávač a skontrolujte správne pripojenie stanice k el. sieti.

Ak nastane nejaký druh chybovej udalosti, robot vám ju oznámi. Používajte robot s aplikáciou, ktorá danú chybu viac upresní aj v ostatných jazykoch.

Problém	Príčina	Riešenie
Vysávač sa točí na jednom mieste.	Ľavé/pravé koliesko je zaseknuté.	Skontrolujte a vyčistite kolieska.
Vysávač stále cúva.	Senzory proti pádu zo schodov sú znečistené alebo poškodené.	Senzory vyčistite. Pokiaľ problém pretrváva, tak vyhľadajte autorizované servisné stredisko.
Vysávač neustále naráža do prekážok	Predný nárazník je zaseknutý vplyvom nečistôt.	Skontrolujte a vyčistite predný nárazník.
Vysávač upratuje veľmi krátku dobu.	Akumulátor nie je dostatočne nabitý alebo je na konci svojej životnosti.	Plne nabite vysávač. Pokiaľ problém pretrváva, vymeňte akumulátor za nový.
Sací výkon vysávača slabne.	Zásobník na nečistoty je plný alebo sú znečistené filtre.	Skontrolujte a vyčistite zásobník na nečistoty a filtre.
Vysávač nemapuje, deformuje mapu alebo sa chová chaoticky	Zablokovaný laserový modul.	Skontrolujte modul a odstráňte prípadné prekážky. Laserový mechanizmus sa musí voľne otáčať.
Vysávač sa nedá spustiť	Vybitý akumulátor	Robot nabite.
	Extrémna teplota okolia	Okolité teplota nesmie byť nižšia ako 0 °C ani vyššia ako 40 °C.

Abnormálne chovanie	Neznáma príčina	Vyskúšajte vypnutie a reštart vysávača.
---------------------	-----------------	-----------------------------------------

Ďalšie rady a pomoc nájdete na stránkach <http://eta.cz/robot/>.

8. TECHNICKÁ ŠPECIFIKÁCIA

Robotický vysávač	
Spotrebič triedy ochrany	III.
Prevádzkové napätie	14,4 V ---
Akumulátor	Li-Ion
Kapacita akumulátora	5200 mAh
Doba nabíjania	4-5 hod.
Hmotnosť	3,6 kg
Rozmery	Ø 350 mm x 100 mm
Menovitý príkon	50 W
Bezdrôtová technológia	Wifi
Deklarovaná hodnota emisie hluku tohto spotrebiča je 68 dB, čo predstavuje hladinu „A“ akustického výkonu vzhľadom na referenčný akustický výkon 1 pW.	

Kompatibilita:

Operačný systém smart zariadenia - Android 6.0 a vyšší

- IOS 11.0 a vyšší

Wifi sieť

- 2,4 / 5 GHz (B, G, N+ / AC)

- zabezpečenie WPA1 a WPA2 (odporúčanie WPA2)

UPOZORNENIE

Zariadenie nie je možné prevádzkovať na Wifi sieťach zabezpečených protokolom IEEE 802.1X (spravidla firemné Wifi siete).

Nabíjacia stanica	
Spotrebič triedy ochrany	II.
Vstupné a výstupné napätie	220 V (AC)
Menovitý príkon	1050 W
Rozmery cca	393 x 242 x 220 mm
Hmotnosť	2,8 kg
Objem vrečka na prach	3 l
Odsávanie	≥ 25 KPa
Deklarovaná hladina akustického výkonu je 84 dB(A) re 1pW.	

Týmto ETA a.s. prehlasuje, že typ rádiového zariadenia ETA6229 je v súlade so smernicou 2014/53/EU. Úplné znenie vyhlásenia o zhode EÚ je k dispozícii na stránkach výrobcu.

Zmena technickej špecifikácie a obsahu prípadného príslušenstva podľa modelu výrobku je vyhradená výrobcom. Výrobca si tiež vyhradzuje právo na zmenu/aktualizáciu aplikácie ETA Smart bez predchádzajúceho upozornenia. Charakter týchto zmien/aktualizácií môže spôsobiť, že niektoré informácie či postupy uvedené v tomto návode budú neaktuálne či nebudú popísané.

Kapacita batérie výrobku sa postupne znižuje. K zníženiu kapacity batérie dochádza pri obvyklom užívaní spotrebiča a považuje sa za bežné opotrebovanie spotrebiča. Zníženie kapacity batérie nie je vadou spotrebiča, ale prirodzenou vlastnosťou batérie.

9. EKOLÓGIA



Ak to rozmery umožňujú, na všetkých dieloch sú vytlačené znaky materiálov, ktoré sú použité na obalový materiál, komponenty a príslušenstvo, ako aj na ich recyklovanie. Uvedené symboly na výrobku alebo v sprievodnej dokumentácii znamenajú, že použité elektrické alebo elektronické výrobky nesmú byť likvidované spoločne s komunálnym odpadom. Za účelom správnej likvidácie výrobkov ich odovzdajte na k tomu určených zberných miestach, kde budú prijaté zdarma. Správnou likvidáciou tohto produktu pomôžete zachovať cenné prírodné zdroje a napomáhate prevencii potenciálnych negatívnych dopadov na životné prostredie a ľudské zdravie, čo by mohli byť dôsledky nesprávnej likvidácie odpadov. Pri nesprávnej likvidácii tohto druhu odpadu môžu byť v súlade s národnými predpismi udelené pokuty. Tento spotrebič má dobijaciu akumulátorovú batériu Li-Ion s dlhou životnosťou. Po skončení životnosti spotrebiča vybitú batériu demontujte a zlikvidujte prostredníctvom špeciálnych zberných sietí. Ďalšie podrobnosti si vyžiadajte od miestneho úradu. Batérie nikdy nelikvidujte spálením!

Vybratie akumulátora

Odskrutkujte 2 skrutky krytu priestoru pre akumulátor na spodnej strane vysávača. Vyberte akumulátor a odpojte konektor. Pri odpájaní konektora stlačte najprv uvoľňovaciu poistku na bočnej strane konektora a následne ho odpojte. Potom môžete vložiť a pripojiť nový akumulátor. Konektor späť zalepte páskou.

HOUSEHOLD USE ONLY — Len na použitie v domácnosti. DO NOT IMMERSE IN WATER. OR OTHER LIQUIDS — Neponárať do vody alebo iných tekutín.



TO AVOID DANGER OF SUFFOCATION, KEEP THIS PLASTIC BAG AWAY FROM BABIES AND CHILDREN. DO NOT USE THIS BAG IN CRIBS, BEDS, CARRIAGES OR PLAYPENS. THIS BAG IS NOT A TOY. — Nebezpečenstvo udusenía. Nepoužívajte toto

vrecúško v kolískach, postieľkach, kočíkoch alebo detských ohrádkach. PE vrecko odkladajte mimo dosahu detí. Vrecko nie je na hranie.



- Čítajte návod na obsluhu



- Odnímateľná napájacia jednotka



UPOZORNENIE

OPEN - otvoriť

Robot vacuum cleaner 3 in 1 with smart application

eta 6229

Master Pro II

USER MANUAL

Dear customer, thank you for purchasing our product. Please read the operating instructions carefully before putting the appliance into operation and keep the instructions including the receipt and, if possible, the box with the internal packing.

1. GENERAL SAFETY INSTRUCTIONS



- Consider the instructions for use as a part of the appliance and pass them on to any other user of the appliance.
- Check whether the data on the type label correspond with the voltage in electric socket.
- **Never use the appliance if its power cord or adaptor is damaged, if it does not work properly, if it fell down and was damaged.**
In this case take the appliance to a special service to check its safety and proper function.
- The product is intended for home use and similar (in shops, offices and similar workplaces, in hotels, motels and other residential environments, in facilities providing accommodation with breakfast). It is not intended for commercial use!
- This appliance can be used by children aged from 8 years and above and persons with reduced physical, sensory or mental capabilities or lack of experience and knowledge if they have been given supervision or instruction concerning use of the appliance in a safe way and understand the hazards involved. Children shall not play with the appliance. Cleaning and user maintenance shall not be made by children without supervision.
- Before replacing accessories or accessible parts, which move during operation, before assembly and disassembly, before cleaning or maintenance, turn off the appliance!
- If the power cord of the appliance is corrupted, it has to be replaced by the manufacturer, its service technician or a similarly qualified person.
- Never use the appliance if the power cord or power plug are damaged, if the appliance is not correctly operating or if it has fallen on the floor and been damaged, or if it has fallen into water.
- In order to ensure safety and proper function of the appliance, use only original spare parts and accessories approved by the manufacturer.
- **NOTE:** Use only the charging dock supplied together with this unit for charging.
- To power the appliance, only apply safe small voltage in accordance with the type plate.
- Don't put hands close to rotating part.
- **Never immerse the vacuum cleaner into water (even its parts)!**
- Never vacuum without a properly inserted filtration system and micro-filters.











- In order to avoid overexposure to UV light, people and house animals must be at a minimum distance of 30 cm from the UV light source. Never stare directly at the UV light source or expose your face or skin to a near UV light source, UV light can cause burns to eyes and/or skin.
- Do not vacuum sharp objects (e.g. **glass, shatter**), hot, flammable, explosive items (e.g. **ash, hot cigarette butts, gasoline, thinners and aerosol vapours**) or greases (e.g. **fats, oils**), caustic agents (e.g. acids, solvents). Vacuuming these objects may lead to damage of the dust filters, or the vacuum cleaner.
- Pores of the filters may be clogged when vacuuming very fine dust (e.g. **fine sand, cement dust, plaster**). Thus, air permeability will be reduced and the suction performance will drop. In this case, clean the filters even though the dust container is not full yet.
- Always switch off the vacuum cleaner first and disconnect the power cord from power supply and only then empty the dust container, clean/replace micro-filters, clean the vacuum cleaner or its accessories.
- Do not expose the vacuum cleaner and the charging dock to weather (**rain, frost, direct sunshine** etc.).
- Never use the appliance for any other purpose than for the intended purpose described in these instructions for use!
- Disconnect the appliance from the mains when not in use for a long period.
Switch off the vacuum cleaner and slide it out of the contacts of the charging station.
- Secure please gaps on the floor (eg, Threshold Strip) to avoid damaging the brushes. These joints may also limit the vacuum cleaner jams bristle of brush into the gaps.
- This device can not be used on a carpet whose pile length is over 1 cm. At the same time, the vacuum cleaner may not function properly on some types of dark carpets which surface „deceives“ the sensors and can cause chaotic movements of the vacuum cleaner or its failure to reach some parts of the floor. Robot vacuum cleaner can cross floor transition strips of approx. 2 cm in height.
- Make precautions to solve the problem which may make the cleaning in trouble, such as:
 - Keep the easily knock over objects in a safe place.
 - Permian the edge of the carpet.
 - The hanging table cloth and curtain should not touch the ground.
 - The flammable object should be cut from the fire source.
 - Sort out the tangled power cord on the floor.
 - Pick up the newspaper, book, magazine and large piece of paper scattered on the floor.
- Don't use the vacuum cleaner in rooms with temperature above 40 °C or below 0 °C.
- Don't use the laser module/its cover as a handle when carrying the vacuum cleaner!
Don't put the vacuum cleaner upside down on any surface – risk of laser module damage.
- Check whether the main brush is correctly fixed inside the robot before cleaning.
- Examine if the dustbin is empty and insure it is fixed before it works.
- See if up-ground height sensor are wiped clean.
- If the room which needs to be cleaned wants a partition, you can place the virtual wall, at the same time, check the facing opening width.
- Please be aware that device needs 11 cm of clearance underneath furniture so that it will not become trapped.
- Do NOT drop the Robot, should this happen, run the Robot to see that everything is okay before letting it operate by itself without you being present.
- If the battery is leaking, remove it immediately; it can damage the vacuum cleaner.
- Dispose of a discharged battery in a suitable way.
- Keep batteries out of reach of children and incapacitated people. A person, who would swallow the batteries, must seek medical help immediately.
- Disconnect the battery if the robot vacuum cleaner will not be used for a long time.







- Never use the appliance for any other purpose than for the intended one described in these instructions for use! This appliance is not intended for outdoor use.
- The pictures of the parts and vacuum cleaner accessories in the instruction of use are only informative and can differ from your product.
- The manufacturer is not responsible for damage caused by improper use of the appliance and the accessories. Failure to replace or maintain all filters regularly and also using non-original filters, the properties of which resulted in failure or damage of the vacuum cleaner is also understood to be improper use of the appliance.

Wireless connection and compatibility

- The ETA company cannot be liable in any way for any incidental, indirect or consequential damages, or for any loss of data or loss due to information leakage during wireless communication.
- Successful wireless communication cannot be guaranteed 100% on all Smart devices and Wifi networks (routers). Due to the variety of devices on the market, there may be cases where the character or specification of a given smart device or Wifi network (router) makes connection impossible or is in some way disturbed. In addition, several factors, including hardware and software configuration, also affect the success of wireless communication over a Wifi network. The connection between the robot and your Wifi network can also be adversely affected by the surrounding Wifi networks that they can be tuned to the same channel and disrupt connections (e.g. in housing estates, apartment buildings, etc.). These facts are not a reason to claim the appliance.

The application is owned and operated by a third party (hereinafter the “Subject”) different from HP TRONIC Zlín, Ltd. (hereinafter the „Seller“). No personal information is transmitted between the Subject and the Seller. When registering for the application, the customer transfers the personal data directly to the Subject, which becomes the personal data controller. The Application and the associated privacy policy are governed by the Rules of the Subject.

 No one else can disassemble maintain or. Transform the product except the maintenance technicians designated by our company or it may cause fire electric shock or personal injury.	 Use only the charging dock and charging cable supplied together with the unit for charging.
 Do not touch power supply cable with wet hands – electric shock hazard.	 Don't bend the power cord overly or place weight on it, or it may cause power cord damage, fire or electric shock.
 Don't twist your clothes or any part of your body (head, finger, etc.) into the brush or wheel of the Robot, or it may cause personal injury.	 Don't approach cigarette, lighter, match and other heat objects or combustible materials such as the gasoline cleaner.
 Don't use the Cleaner in commercial places, or the Cleaner may be damaged by excessive use.	 Insert the power cord of the charger well or it may cause electric shock, short circuit, smoking or fire.
 Insert the supply cable connector into the charging dock tightly – risk of electric shock, short circuit or fire.	 Remove all easily damaged objects (including luminous objects, fabrics, glass bottles, etc.) before using, or it may cause damage to these objects or affect the using of the cleaner.

 Please use the Cleaner cautiously in the presence of the children to avoid frightening or harming them.	 Don't stand or sit on the Cleaner, or it may cause damage to the Cleaner or personal injury.
 Don't make the Cleaner take in water and other liquors for fear of the product damage.	 Don't use the Cleaner on small tables and chairs or other small space, otherwise the Cleaner may be damaged.
 Don't use the Cleaner outdoors, or it may cause the product damage.	 Don't leave movable thread, wire and other objects with the length of more than 150 mm on the ground or the brush may be entangled.

2. APPLICABILITY



The product, mainly applicable to home, hotel rooms and small office, is good for cleaning to various short-haired carpet, wood floor, hard floor, ceramic tile, etc.









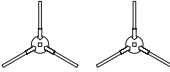

Since the vacuum cleaner moves freely in the space of your home, it is necessary to adapt the environment to this fact. Before use, remove all unwanted objects (stretched cables, scattered clothes, papers, bags, etc.) from the floor that could impede the movement of the vacuum cleaner or, conversely, fragile objects (e.g. glass and ceramic vases) that could be damaged by the vacuum cleaner.

If you are going to use the vacuum cleaner in a multi-storey household, we recommend that you carry the charging station together with the vacuum cleaner between floors to ensure all functions.

3. PRODUCT COMPONENTS

3.1 PACKAGE CONTENTS

Item	Description	Designation	Quantity	
	Robotic vacuum cleaner	A	1	—
	Charging dock with dirt extraction unit	D	1	ETA622900480
	Collection vessel bag	D9	1+1	ETA622900400

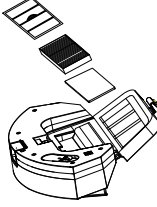
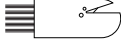
Item	Description	Designation	Quantity	
	Extraction unit filter	D6	1	ETA622900460
	Supply cable	F	1	ETA622900470
	Remote control	E	1	ETA622900340
	Side brushes	A9	2+2	ETA622900190
	Mop adapter	C	1	ETA622900270
	Mop	C3	2	ETA622900300
	HYBRID BRUSH (combined slat and bristle brush)	A10a	1	ETA522900060
	RUBBER BRUSH	A10b	1	ETA522900061
	FINE BRUSH	A10c	1	ETA522900062
	Main brush cover >A10a	A11a	1	ETA522900070
	Main brush cover >A10b/c	A11b	1	ETA522900071
	Dust container	B	1	ETA622900260
	Pre-filter	B2	1	ETA622900320
	HEPA filter	B3	1+1	ETA622900310
	Foam-filter	B4	1+1	ETA622900310
	Cleaning tool	G	1	ETA622900330

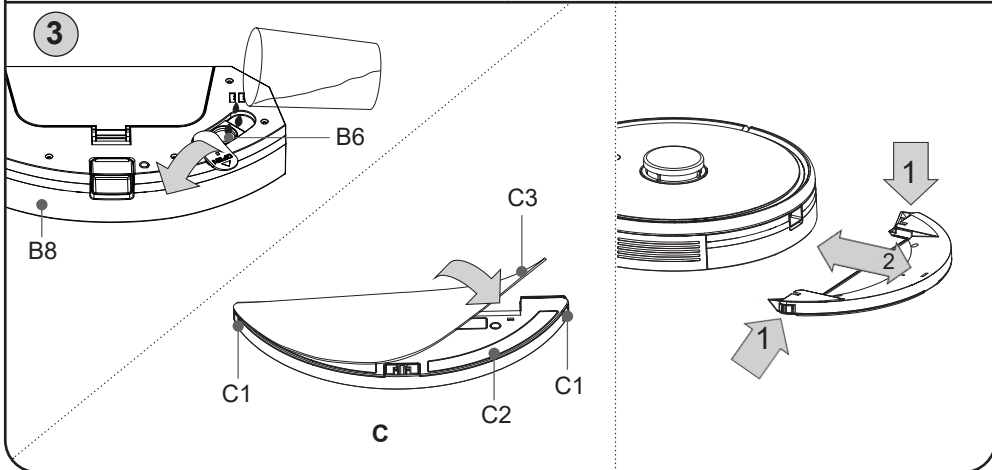
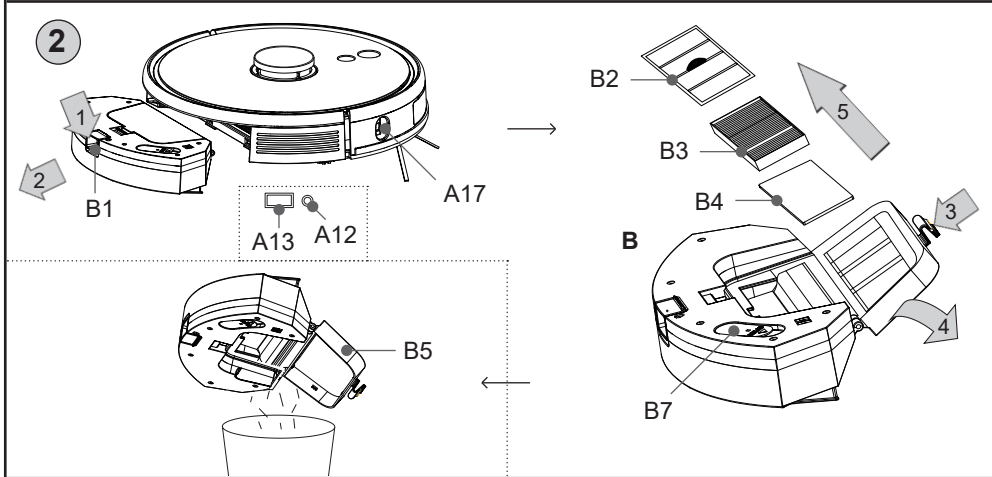
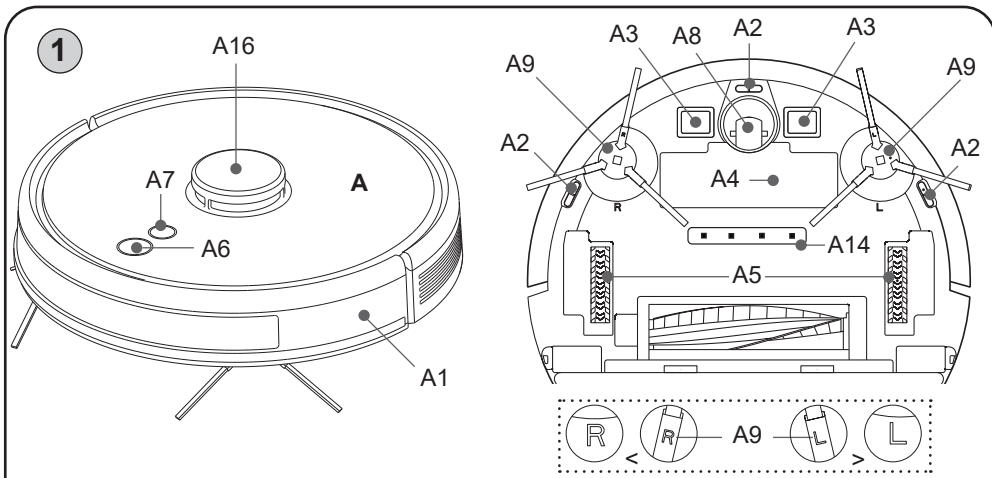

3.2 DEVICE DESCRIPTION

A – Vacuum cleaner

- A1 – Front bumper
- A2 – Sensors preventing from falling down the stairs
- A3 – Charging contacts
- A4 – Battery box cover
- A5 – Driving wheels (left/right)
- A6 – Main switch (ON/OFF)
- A7 – Back to Charging Dock button
- A8 – Front wheel
- A9 – Side brush
- A10a – HYBRID BRUSH (combined slat and bristle brush)
- A10b – RUBBER BRUSH
- A10c – FINE BRUSH
- A11a – Main brush cover >A10a
- A11b – Main brush cover >A10b/c
- A12 – RESET button
- A13 – Service port
- A14 – Disinfection UV light
- A15 – Bearing
- A16 – Laser module
- A17 – TOF sensor

B – Dust container 2 in 1

- B1 – Dust Container Unlocking button
- B2 – Pre- filter
- B3 – HEPA filter
- B4 – Foam filter
- B5 – Dust Container lid
- B6 – Filling opening
- B7 – Plug
- B8 – Water tank (200 ml)

C – Mop adapter

- C1 – Adapter lock
- C2 – Bottom part (fitting the mop)
- C3 – Mop

D – Charging station with extraction unit

- D1 – Operation light
- D2 – Charging points for vacuum cleaner
- D3 – IR sensor
- D4 – Hole for connecting a vacuum cleaner
- D5 – Lid
- D6 – Protection filter
- D7 – Charging connector
- D8 – Air outlet
- D9 – Collection vessel bag

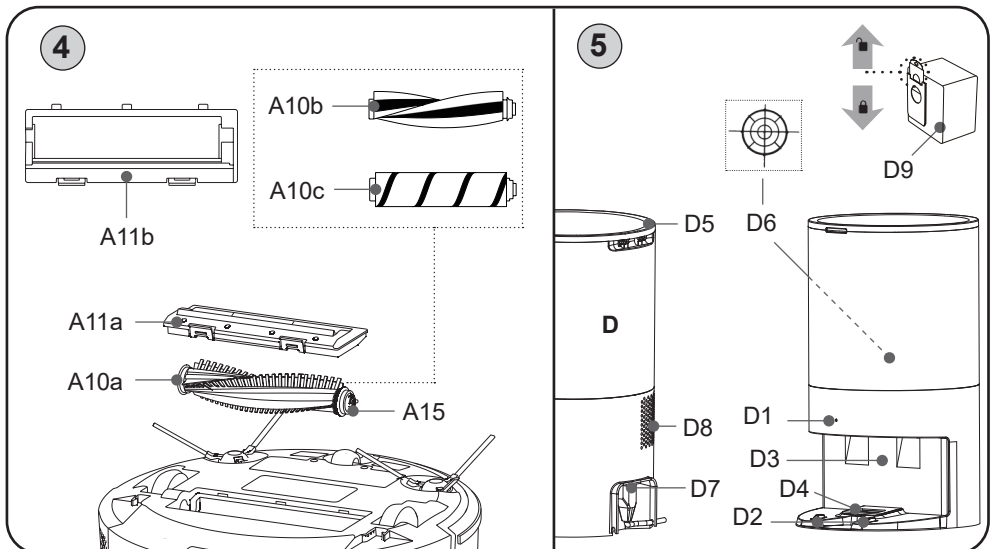

E – Remote control

E1 – ON /OFF/AUTO (automatic cleaning) / STOP (PAUSE) button

E2 – Directional buttons for manual control (FORWARD / RIGHT / LEFT)

E3 – Button for setting the suction power level

E4 – Voice message on/off button

E5 – Light signalisation on/off button

E6 – Local cleaning button

E7 – Dampening intensity button

E8 – Button for return to charging station

E9 – Switching on/off UV disinfection mode

E10 – Pressed Button indicator lamp

E11 – OK pause/resume button

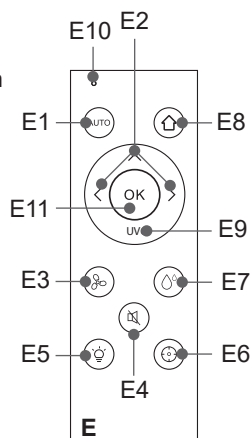

Remote control notes

- Do not combine various types of batteries. Do not even combine used and new batteries together.
- Batteries not intended for this purpose must not be charged.
- Rechargeable batteries must be removed from the appliance before charging.
- Remove the batteries if you will not be using the appliance for a long time.
- The supply terminals must not be short-circuited.

Charging

Battery type: 2x AAA

Inserting / replacing batteries

Remove the cover on the back of the controller and insert the batteries. Pay attention to the correct polarity. Replace the cover in the opposite way.

4. PREPARATION FOR USE

Remove all packing material, remove vacuum cleaner and accessories.

Remove any adhesive, stickers, or paper from the vacuum cleaner.

4.1 PREPARATION OF THE VACUUM CLEANER

According to the intended use, install the dust bin **B** or additionally the mop attachment **C** in the vacuum cleaner. Also choose the appropriate type of main brush (**A10a/A10b/A10c**). Install the side brushes **A9**.

3 The following main brush types can be used:

HYBRID brush – a combination of lamellae and bristles, suitable for carpets and hard floors, including mopping

RUBBER BRUSH – rubber brush for all types of hard floors, suitable for hair collection and mopping (rubber brush must be used with fine brush cover **A11b**)

FINE BRUSH – extra fine brush for hard and delicate floors, suitable for fine dust, pet and human hair (fine brush must be used with fine brush cover **A11b**)

When fitting and removing the parts, proceed as shown on Fig. 2, 3 and 4. Use standard fixing elements and buttons for fitting, consequently, the fitting and removing procedure is intuitive.

4.2 INSTALLATION OF THE CHARGING DOCK WITH THE DIRT EXTRACTION UNIT

1. Place the charging dock with the dirt extraction unit on the floor, at a distance of approx. 6 cm from the wall. Make sure there is enough space around the vacuum cleaner (min 0.5 cm on the sides and min 1.5 m in front). Avoid exposure of the charging dock with the dust extraction unit to sun.
2. Connect supply cable **F** to the charging dock, and then to the mains. The **D1** indicator light comes on. Orange light **D1** lights up. If there is no dust bag in the charging station, or it is incorrectly positioned, the **D1** light starts flashing red.

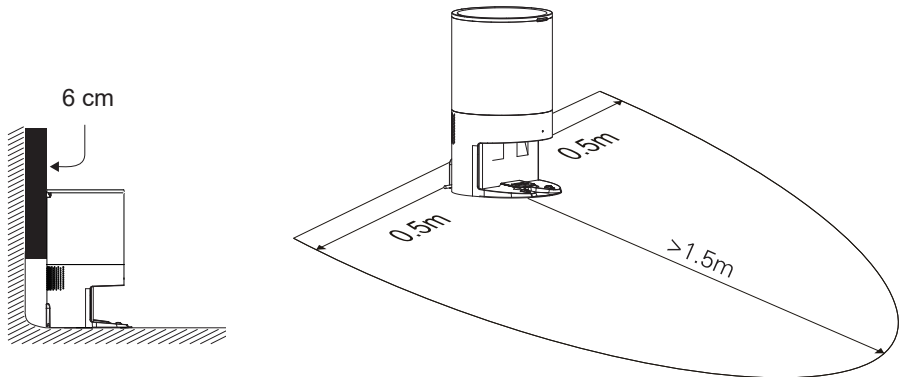

Remarks

- If the battery has been discharged, place the device into the charging dock manually.
- After connection to the charging dock, the device will be switched on automatically.
- During charging and connection to the charging dock, the device cannot be switched off.
- **The cleaning operation must always be started with the robot vacuum cleaner in the charging dock.**

5. VACCUM CLEANER USE

The vacuum cleaner can be controlled in simplified mode only using buttons **A6** and **A7** or the remote control. In order to use all device's functions, you will have to install and use smart app **ETA Smart**, allowing extension of vacuum cleaner functionality and increased user comfort.

All other information, operating instructions of the app, instructions and hints for successful pairing with home network can be found at:

www.etasince1943.com/robot

The app is available from Apple Store or Google Play database.

5.1 BASIC INSTRUCTIONS



Main switch (A6)

Long press (approx. 3 seconds):

Switching on/off the robot vacuum to stand-by mode.

Long press (approx. 15 sec.):

Forced shutdown for abnormal behavior.

Short press:

Switching on automatic cleaning function or interruption of any active function.



Back to Charging Dock button (A7)

Long press (approx. 3 sek.):

Activates local cleaning (vacuums 2x small space).

Short press: Short press will switch on automatic search of the charging dock with following charging process, or interruption of any active function.

Note

Press parallelly **A6** and **A7** for 3 seconds to enter into wifi network connection mode. Pressing these buttons will also undo current connection setting to wifi router (i.e. current pairing).

Button light signals

Blue – normal state

Red – abnormal state, or low battery

Purple – not connected to the network

Device status	Lamp
Off	OFF
Stand-by	ON
Cleaning	
Charging completed	
Connecting to WIFI network / without WIFI	Flashing
Low battery / Searching charging dock	
Error (see Trouble Shooting)	
Charging	Slow flashing

Sleeping mode

If the device is in stand-by mode (or after error message) and not any action has been carried out during 10 minutes, it will be switched in sleeping mode (signaling is muted). For activation, press any button or use the app. During charging, the device cannot be activated.

Discontinuing/Continuing of the cleaning operation

The vacuum cleaner will continue cleaning, if disconnected cleaning operation will be reactivated. Cleaning will also continue after successful completion of the charging process, if the operation has been automatically discontinued due to low battery charge.

System reset

Remove the dust bin **B** (eventually the mop attachment **C**) and press the RESET button **A12** with a suitable tool.

WARNING

- Please note that pressing the RESET button **A12** will lose all the settings you have set using the "ETA SMART" app.
- Voice notifications are factory set to Czech. You can only change to English in the app.
- Activation of the UV light (together with vacuuming) can only be activated in the application.

5.2 BATTERY CHARGING

1. Check correct connection of the charging dock to mains power (lamp **D1** must light on).
2. Place the device near the charging dock (approx. 0.5 m) and press **A7** or the relevant function in the app. If the battery is too low, place it directly onto the charging dock.

Remarks

- Standard charging time is approx.4-5 hours. Operation time of the robot vacuum cleaner with fully charged battery ranges 130 to 230 minutes, depending on set functions, power and the area to be cleaned. The stated operating times are based on ETA's internal testing and only apply to a new and fully charged battery. Depending on the age and wear of the battery, the operating time decreases.
- The battery status information can be easily found in the "ETA SMART" app. This app can also be used for sending the vacuum cleaner to the charging dock at any moment.
- If the device did not returned to the charging dock (e.g. due to obstacles) and the battery level becomes critical, it will be switched off automatically.

5.3 CLEANING MODES AND VACUUM CLEANER FUNCTIONS

The vacuum cleaner has a total of 5 cleaning modes. Only **automatic cleaning** mode and **local cleaning** are available by controlling without using the app.

Manual operation

You can operate the device manually using **E2** direction buttons and clean only the areas where cleaning is necessary.

Smart automatic cleaning

Press the **A6** button on the control panel or the **E1** button on the remote control. During cleaning, the vacuum cleaner moves gradually and systematically in the space according to the programmed route. It divides the space into individual segments. As soon as the vacuum cleaner cleans the entire available space, it automatically searches for the charging station. This is the most used method of cleaning.

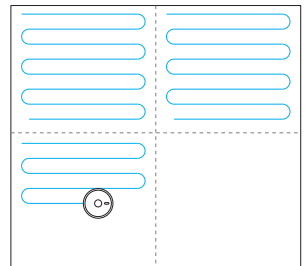

Local cleaning

Press and hold **A7** on the control panel or **E6** on the remote control for approx. 3 seconds. When cleaning, the vacuum cleaner moves in the space according to the programmed route (square 1.5 x 1.5 m). When cleaning has been completed, the device will return to the charging dock automatically. When cleaning is complete, the vacuum cleaner stops and goes into standby mode. This cleaning mode is suitable for cleaning a small soiled area.

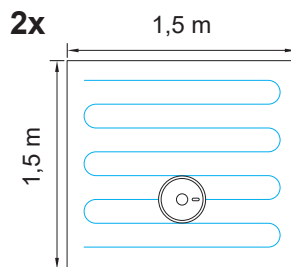

Return to the charging dock

The device can automatically return back to the charging dock, when cleaning has been completed. You can also send it to the charging dock by pressing **A7/E8**, or using return function in the app.

Return to the charging dock:

- by pressing **A7/E8** button or using the app
- cleaning has been completed
- battery is low (after recharging, the cleaning process will continue)

Automatic extraction of dirt in the extraction unit

After completion of cleaning and return to the charging dock with extraction unit, the dirt accumulated in container **B** of the robot vacuum will be automatically extracted.

Also, check filling status of the dust bag **D9** and replace it regularly. **The mop attachment C (if installed) must be removed for successful suction!**

OTHER REMOTE CONTROL FUNCTIONS

Suction power level setting

You can switch over various suction power levels by pressing **E3**. Four levels are on choice (+ shut off suction).

Switching over dampening intensity levels

Use **E7** button to switch over various dampening intensity levels.

Three levels are on choice. This function is only available with the mop unit **C** (see below).

Switching on/off light signalisation

Use **E5** button to switch on/off light signalisation.

Switching on/off voice messages

Use **E4** button to switch on/off voice messages.

Switching on/off UV disinfection

UV disinfection can be switched on/off using button **E9**.

5.4 USING THE MOPPING ATTACHMENT (FIG. 3)

- Remove the dust bin **B** and fill the tank with clean water through the hole **B6** and close it properly with the plug **B7**.
- Put dust bin **B** back into the vacuum cleaner.
- Then, according to Fig. 3, slide the mopping attachment **C** itself with the attached mop onto the dust bin **B** from the bottom of the robot (you will hear a click). Wet the mop and wring it out before use.

- 4) Switch on the vacuum cleaner by pressing the **A6/E1** button, or in the application to the desired cleaning mode.
- 5) After cleaning, empty the tank and let it dry properly - do not charge the robot with water in the tank.

Remarks

- Do not use/pour any detergent in the mop water tank.
- The pumping function will be activated by inserting the mop adapter **C**.
Don't use the vacuum cleaner with adapter **C** without water in the container **B8**!
- Monitor the device during cleaning operation. Constantly monitor mopping operation.
- When mopping, we recommend cleaning the individual rooms.
- When mopping, check the vacuum cleaner and add water to the mopping attachment, if necessary, or rinse the mop.
- Do not use the mop attachment on carpets and prevent the vacuum cleaner from hitting the carpet (alternatively, you can use prohibited zone function in the app which can be set for floors with carpets).
- Remove and clean the mop attachment after use. Do not leave it installed on the vacuum cleaner while charging or when not in use.
- After closing the tank with the plug, small water volume can leak through bottom holes. After filling and closing, turn the adapter upside down and carry in this position.

6. VACUUM CLEANER MAINTENANCE

Carry out maintenance and cleaning regularly, depending on the frequency of use and the amount of cleaning. In a more polluted environment (a pet household), more frequent maintenance will be required. **Failure to carry out maintenance may damage the vacuum cleaner and its components!**

Carefully wipe vacuum cleaner body incl. laser module with dry cloth. Remove dirt (if any) in the laser module area (the dirt could deactivate the rotation mechanism and result in deterioration of the surface mapping function and behaviour of the device.)

CAUTION

When turning the device, don't put it on the laser module. Risk of damage!

6.1 CHARGING CONTACTS CLEANING

Switch off the vacuum cleaner and disconnect the charging station from the power supply! Clean the charging contacts (**A3**, **D2**) on the vacuum cleaner and on the station with a soft dry cloth. Clean at least once a month. **Do not use aggressive cleaning agents or oils to clean the contacts.**

6.2 CLEANING THE DUST BIN

1. According to Fig. 2, remove the dirt container **B** from the vacuum cleaner. Open its lid and pour out the dirt and dispose of it together with normal municipal waste - if necessary, use the dirt extraction function from the reservoir with the suction station. If you empty the container manually, turn it with the outlet opening facing up.
2. Pour out excess water from container **B8**. Wipe the dust bin **B** with a damp cloth.
3. Open lid **B5**, remove the HEPA filter and gently blow or knock it out. Alternatively, use the cleaning tool **G** for cleaning. Wash the filters **B2** and **B4** in clean water and let them dry properly.

NOTICE

- Dry cleaning is recommended to maintain HEPA filter parameters.
- **If you choose to wash the HEPA filter with water, its filtering ability will be reduced.**
- The maximum number of filter washes is 3x. Then it is necessary to buy a new one.
- It is recommended to change the HEPA filter at least twice a year.
- The filters are not intended for use in a dishwasher.
- Cleaning failure and possibly filters replacing can lead to malfunction of the vacuum cleaner!

4. After performing the maintenance, reassemble the container including the filters and insert it into the vacuum cleaner.

6.3 CLEANING THE MAIN BRUSH FIG. 4

1. Press both cover latches towards the brush and remove the placed cover **A11**.
Then remove the main brush **A10** from the vacuum cleaner.
2. Clean the main brush with cleaning tool **G** (or other suitable). You can also use scissors to remove tangled hair.
Wipe the main brush cover and the main brush area with a soft, dry cloth.
3. You can also slide out the **A15** bearing from the **A10a** brush and remove any lint/hair that got into this space.
4. In the opposite way, place all the removed elements back into the vacuum cleaner.

6.4 CLEANING THE SIDE BRUSHES

Remove the brushes by simply sliding them out, clean them and remove tangled hair from them).

6.5 CLEANING THE WHEELS

Clean the front, left and right wheels with the **G** tool.

WARNING

**Hair and other dirt can get tangled on the axles of the wheels.
Check and clean the wheels regularly.**

6.6 CLEANING OF SENSORS A2/A17

After each cleaning is completed, clean the sensors with the **G** tool (or other suitable).

6.7 CLEANING THE MOPING ATTACHMENT

After each use, remove the attachment from the vacuum cleaner (see Fig. 3).
Mopping attachment **C** and rinse the **C3** mops under running water.

6.8. CLEANING THE FRONT BUMPER A1

The front bumper contains obstacle sensors, so wipe it regularly with a damp cloth. Also check if the front bumper can be moved slightly its entire circumference towards the robot body and check that there is no obstacle stuck between the bumper and the robot.

6.9. CLEANING THE CHARGING STATION WITH SUCTION UNIT

1. Unfold cover **D5** and remove dust bag **D9**. Dispose of it together with municipal waste.
Then insert a new empty dust bag into the unit.

2. Pull out the protective filter **D6**. Rinse the filter under running water.
Then let it dry thoroughly and put it back in its place.
3. Also clean the **D3** area carefully with a dry cloth.

Note

Dirt and dust can accumulate around hole **D4**. Clean this area with a damp cloth or brush.

More extensive maintenance or maintenance requiring intervention in the inner parts of the appliance must be carried out by a professional service!

7. TROUBLE SHOOTING

A large part of the various problems can be solved or prevented by proper operation in accordance with the instructions in the manual. Above all, pay attention to proper maintenance and visual inspection of the vacuum cleaner. Always restart the entire vacuum cleaner to be sure and check the correct connection of the station to the electricity. sewing.

If some kind of error event occurs, the bot will notify you. Use the bot with an application that will make the error more specific in other languages as well.

Problem	Cause	Remedy
The vacuum cleaner rotates in one place.	Left / right wheel is stuck.	Check and clean the wheels
The vacuum cleaner is still backing up.	Sensors preventing from falling down the stairs are dirty/damaged.	Clean the sensors. If the problem persists please contact authorised service centre.
The vacuum cleaner constantly hits obstacles.	The front bumper is jammed due to dirt.	Check and clean the front bumper.
The vacuum cleaner cleans for a very short time.	The storage battery is not charged enough or is at the end of its life.	Fully charge the vacuum cleaner. If the problem persists, replace the storage battery with a new one.
The suction power of the vacuum cleaner decreases.	The dustbin is full or the filters are dirty.	Check and clean the dustbin and filters.
Mapping function failure. Programmed cleaning map is incorrect/chaotic.	Obstruction of the laser module.	Check the module, and remove obstructions, if any. The laser mechanism below the module must freely rotate.
Device cannot be switched on	Battery discharged.	Recharge the battery.
	Extreme ambient temperature	Ambient temperature must not be lower than 0 °C and higher than 40 °C.
Abnormal behaviour	Cause unknown	Try to switch off and restart the device.

8. TECHNICAL SPECIFICATION

Robotic vacuum cleaner	
Appliance protection class	III.
operating voltage	14,4 V ===
Accumulator	Li-Ion
Battery savings	5200 mAh
Charging time	4-5 hours
Weight	3.6 kg
Dimensions	Ø 350 mm x 100 mm
Rated power	50 W
Wireless technology	Wifi
Declared acoustic level is 68 dB(A) re 1pW.	

Compatibility:

Smart device operational system

- Android 6.0 and higher
- IOS 11.0 and higher

Wifi network

- 2,4 / 5 GHz (B, G, N+ / AC)
- WPA1 and WPA2 security (recommended WPA2)

NOTICE

The device cannot be operated on IEEE 802.1X-secured Wifi networks (usually corporate Wifi networks).

Charging station	
Appliance protection class	II.
Input and output voltage	220 V (AC)
Rated output	1050 W
Dimension approx.	393 x 242 x 220 mm
Weight	2,8 kg
Dust bin volume	3 l
Vacuuming	≥ 25 KPa
Noise level 84 dB(A) re 1pW.	

Hereby, ETA a.s. declares that the radio equipment type ETA6229 is in compliance with Directive 2014/53/EU. The full text of the EU declaration of conformity is available at the ETA internet address.

The manufacturer reserves the right to change the technical specifications for the respective model. The manufacturer reserves the right to change/update the ETA Smart application without prior notice. Due to the character of such changes/updates, some information or procedures in this manual might become obsolete or might be missing.

The capacity of the product battery decreases over time. Decreasing of battery capacity occurs during normal use of the appliance and is considered usual wear and tear of the appliance. Decreasing battery capacity is not a defect of the appliance.

9. ENVIRONMENTAL PROTECTION



If the dimensions allow, there are labels of materials used for production of packing, components and accessories as well as their recycling on all parts. The symbols specified on the product or in the accompanying documentation mean that the used electrical or electronic products must not be disposed of together with municipal waste. For proper disposal of the product, hand it over at special collection places where it will be received free of charge. Suitable disposal of the product can help to maintain valuable natural resources and to prevent possible negative impacts on the environment and human health, which could be the possible consequences of improper waste disposal. Fines can be imposed for improper disposal of this type of waste in agreement with the national regulations. The appliance is equipped with the Li-Ion battery with long life. For environmental protection it is necessary to remove the battery from the appliance after its service life and the battery and the appliance must be disposed of safely using special collection networks. Ask for more details at the local authority or at the local waste collection site. Never dispose of batteries by burning!

Battery removing

Remove the 2 battery compartment cover screws at the bottom of the vacuum cleaner. Remove the battery and unplug the connector. When disconnecting the connector, first press the releasing element on the side of the connector, then disconnect. After that add a new battery. Tape the connector back.

HOUSEHOLD USE ONLY. DO NOT IMMERSE IN WATER OR OTHER LIQUIDS.



TO AVOID DANGER OF SUFFOCATION, KEEP THIS PLASTIC BAG AWAY FROM BABIES AND CHILDREN. DO NOT USE THIS BAG IN CRIBS, BEDS, CARRIAGES OR PLAYPENS. THIS BAG IS NOT A TOY.



- Please read the instructions manual



- Removable power supply unit



NOTICE

eta 6229

Master Pro II

KEZELÉSI ÚTMUTATÓ

Tisztelt Vásárlónk, köszönjük, hogy termékünket választotta! Mielőtt a készüléket üzembe helyezné, kérjük olvassa el figyelmesen az utasításokat, a pénztári nyugtát és ha lehetséges, a csomagolással és a csomagolás tartalmával együtt tegye azt el biztonságos helyre!

1. BIZTONSÁGI ELŐÍRÁSOK



- Ezen útmutatót tekintse a készülék tartozékaként és adja át azt a készülék esetleges további felhasználójának.
- Ellenőrizze, hogy az adattáblán levő feszültségadat megegyezik-e az elektromos dugaszolóaljzatban levő feszültséggel.
- A készüléket 8 éven felüli gyermekek, illetve csökkent fizikai, érzékelési vagy szellemi képességekkel rendelkező, vagy a készülék működtetésében járatlan személyek is használhatják, amennyiben ezt felügyelet mellett teszik, illetve ismerik a készülék biztonságos működtetésének módját és az azzal járó veszélyeket. A gyermek ne játsszon a készülékkel! Felügyelet nélkül a gyermek nem végezheti el a készülék tisztítását, karbantartását!
- Ha a készülék csatlakozóvezetéke megsérül, akkor azt a gyártó cég, annak szervíz szakembere vagy hasonló minősítéssel rendelkező más személy cserélje ki.
- A tartozékok vagy hozzáférhető részek kicserélése előtt, amelyek működés közben mozognak, beszerelés és szétszerelés előtt, tisztítás vagy karbantartás előtt, a készüléket kapcsolja ki és húzza ki a tápkábel dugójának kihúzásával az aljzatból!
- Ne kapcsolja be a készüléket, ha annak csatlakozóvezetéke vagyvillásdugója sérült, ha nem működik rendesen, ha az leesett és megsérült vagy ha vízbe esett.
- **FIGYELMEZTETÉS:** Az akkumulátor töltéséhez csak a készülékhez kapott töltőállomást használja.
- A készülék csak a típuscímkén feltüntetett biztonságos törpefeszültségről üzemeltethető.
- A termék otthoni és hasonló (üzletekben, irodákban és más hasonló munkahelyeken, szállodákban, motelekben és más hasonló helyiségekben, „bed and breakfast” típusú szállodákban) használatra szánt! Nem kereskedelmi használatra!
- Porszívózás közben a sérülések elkerülése érdekében ne nyúljon az elektromos szívfőfej forgókeféi közé!
- **Ne merítse vízbe a porszívót (még részben sem)!**
- Ne porszívózzon éles tárgyakat (pl. **üveget, törmeléket**), forró, tűzveszélyes, robbanásveszélyes közegeket (pl. **hamut, égő cigarettacsikkákat, benzint, hígítókat és aeroszol gőzöket**), de kenőanyagokat sem (pl. **zsirokat, olajokat**), továbbá maróhatású anyagokat (pl. **savakat, oldószerket**). Ezen anyagok porszívózása esetén a szűrők illetve a porszívó megkárosodása következhet be.









- Az ultraviola fénnel történő túlexponálás elkerülése érdekében, az emberek és háziállatok tartsák meg a minimum 30 cm távolságot a készüléktől! Soha ne nézzen bele a fénybe és ne közelítse azt meg semmilyen testrészével, ha a fény be van kapcsolva! Az UV fény a szem és a bőr égési sérülését okozhatja!
- A porszívót mindig először kapcsolja ki és húzza ki a csatlakozóvezetékét a hálózati dugaszolóaljzatból, és csak azután ürítse ki a portartó edényt, tisztítsa ki vagy cserélje ki a mikroszűrőket, tisztítsa ki a porszívót vagy annak tartozékait.
- Ne tegye ki a porszívót külső időjárás hatásoknak **(eső, fagy, közvetlen napsütés stb.)**.
- A készülék biztonsága és helyes működése érdekében használjon mindenkor eredeti tartalékalkatrészeket és gyártócég által jóváhagyott tartozékokat.
- A készüléket ne használja más célokra, mint amire az készül és amit ez az útmutató tartalmaz!
- Ha nem használja a készüléket hosszabb ideig, húzza ki a töltőállomás tápkábelét! A porszívót húzza ki úgy, hogy a porszívó és a töltőállomás kontaktjai ne érjenek egymáshoz! Ezzel elkerülheti, hogy a porszívó lemerüljön! Kapcsolja ki a porszívót.
- Kérjük ellenőrizzen minden padlón lévő felületet, fugát, rést (pl. a listáknál) annak érdekében, hogy elkerülje a kefe károsodását. Ezek a résék megakadályozhatják a porszívó mozgását, pl. a résekre beleszorulhat a kefe.
- A porszívót nem lehet 1 cm-nél hosszabb szálú szőnyegen használni. Ugyanakkor előfordulhat, hogy a porszívó nem működik megfelelően bizonyos típusú sötét szőnyegeken, amelyek "összезavarják" az érzékelőket a felületükkel, és a porszívó kaotikus mozgását okozhatják, vagy azt, hogy nem megy rá erre a felszínre. A porszívó képes átmenni a max. kb. 2 cm magas átjáró léceken.
- Szenteljen extra figyelmet a robotnak első működésekor.
- Távolítsa el az akadályokat az útból. Próbálja meg elkerülni a leállásokat.
- Tegyen lépéseket a takarítás során felmerülő problémák megelőzésére:
 - Tartsa a könnyen felboruló tárgyakat biztonságos helyen
 - Simítsa le a szőnyeg szélét
 - A lelógó asztalterítő és függöny ne érjen le a földre
 - A gyúlékony tárgyakat tartsa távol a tűzforrásoktól
 - Simítsa ki az összetekeredett tápkábelt a padlón
 - Vegye fel az újságokat, könyveket, magazinokat és nagyobb papírokat a padlóról
- Ne használja a porszívót 40 °C feletti vagy 0 °C alatti környezeti hőmérsékletű környezetben.
- Ne használja a lézer modulát vagy annak fedelét fogantyúként a robot hordozásához! Ugyanakkor ne helyezze a robotot fejjel lefelé semmilyen felületre - ez károsíthatja a lézermódult.
- Takarítás előtt ellenőrizze, hogy a fő kefe megfelelően van-e rögzítve a készülékben
- Ellenőrizze, hogy a magasság érzékelők tisztára vannak törölve
- Ne használja a porszívót emelvényeken, ahol nincs korlát, vagy kemény akadály. A robot leeshet és személyi sérülést okozhat.
- Figyeljen arra, hogy a főkefe és a portartály megfelelően vannak-e elhelyezve.
- Használat előtt tisztítsa meg a leesés elleni szenzorokat.
- Ha egy helységben szeretne takarítani, akkor csukja be az összes ajtót.
- Ahhoz, hogy a porszívó képes legyen a bútorok alatt takarítani és ne szoruljon azok alá, minimum 11 cm magas szabad terület szükséges.
- Az elemek lenyelése esetén azonnal forduljon orvoshoz.
- Ha sokáig nem használja a porszívót, vegye ki belőle az akkumulátort.
- Tartsa az elemeket gyerekektől távol és nem önjógu személyek elől elzárva tárolja.
- Ne engedje, hogy a porszívó leessen. Ha ez megtörténik, akkor kapcsolja be a porszívót, ellenőrizze a mozgását és győződjön meg arról, hogy minden rendben van-e vele. Ez az ellenőrzés fontos a következő felügyelet nélküli takarításhoz.
- Ha az elemből elektrolit szivárogását észlel, azonnal cserélje ki az elemet, mivel ellenkező esetben megkárosíthatja a porszívó









- A lemerült elemeket és az akkumulátort megfelelő módon semmisítse meg (lásza **9. ÖKOLÓGIA!**)
- A csomagoláson, illetve a készüléken található esetleges idegen nyelvű szövegek és képek magyarázata és fordítása a nyelv mutációjának végén található.
- A porszívó kézikönyvben bemutatott részei, beleértve a tartozékokat is, illusztrációk és eltérhetnek a terméktől.
- Gyártócég nem felel a készülék és tartozékai helytelen használatából eredő károkért és nem garanciaköteles a fenti biztonsági előírások be nem tartása esetén. A készülék helytelen használatának tekintjük többek között a szűrők rendszeres cseréje.

Vezeték nélküli csatlakozás és kompatibilitás

- Az ETA cég semmilyen módon nem vállal felelősséget semmilyen véletlen, közvetett vagy következményes kárért, sem az adatok elvesztéséért vagy olyan veszteségekért, amelyet a vezeték nélküli technológián keresztüli kommunikáció során fellépő információszivárgás okozott.
- A sikeres vezeték nélküli kommunikáció nem garantálható 100%-kal minden intelligens eszközön és Wifi-hálózaton (routeren). A piacon lévő eszközök sokfélesége miatt előfordulhatnak olyan esetek, amikor egy adott okos eszköz vagy Wifi-hálózat (router) jellege vagy specifikációja lehetetlenné teszi a csatlakozást, vagy valamilyen módon megszakad. Ezen felül számos tényező, beleértve a hardver és a szoftver konfigurációja is befolyásolja a vezeték nélküli kommunikáció sikerét egy Wifi-hálózaton keresztül. A robot és a Wifi-hálózat közötti kapcsolatot hátrányosan befolyásolhatják a környező Wifi-hálózatok is, amelyek ugyanarra a csatornára hangolhatók, és így megszakíthatják a kapcsolatot (pl. lakótelepeken, apartmanházakban stb.). Ezek a tények nem indokolhatják a készülék reklamációját.

Az alkalmazást egy harmadik szubjektum (a továbbiakban csak „Szubjektum”) tulajdonolja és üzemelteti, amely nem a HP TRONIC Zlín, spol. s r.o. (a továbbiakban csak „Eladó”). Az Eladó semmilyen személyes adatot nem ad át a Szubjektumnak. Az alkalmazásba való regisztráció során az ügyfél közvetlenül a Szubjektumnak adja át a személyes adatait, aki így személyes adatainak kezelőjévé válik. Az alkalmazást és a hozzá tartozó adatvédelmet a Szubjektum szabályai határozzák meg. Az adatvédelmet és a hozzá tartozó adatvédelmet a Szubjektum szabályai határozzák meg.

 <p>A terméket kizárólag a gyártó, illetve az erre a célra kijelölt szakemberek szedhetik szét, tarthatják fenn, vagy alakíthatják át! Ellenkező esetben tüzet, áramütés, vagy személyi sérülést okozhat!</p>	 <p>Ne használjon más töltőállomást, tápkábelrel együtt, csak azt, ami a termékhez mellékelve volt.</p>
 <p>Soha ne érjen nedves kézzel a tápkábelhez - ez áramütést okozhat.</p>	 <p>Ne hajlítsa meg túlságosan a hálózati kábelt, és ne tegyen rá nagy súlyt, ami a tápkábel sérüléséhez vezethet, valamint tüzet, vagy áramütést okozhat!</p>
 <p>Ne tegyen be a főkefébe, vagy kerékbe ruhát, vagy bármely testrészét (fej, új, stb.), mert az személyi sérülést okozhat!</p>	 <p>Ne közelítsen a készülékhez cigarettával, öngyújtóval, gyufával és más forró tárgyakkal, vagy éghető anyagokkal, mint pl. tisztító benzinnel!</p>
 <p>Ne használja a porszívót túl frekvencián helyeken, mert a túlhasználat a porszívó károsodásához vezethet!</p>	 <p>Dugja be a tápkábelt a hálózatba megfelelően, ellenkező esetben áramütést, rövidzárlatot, füstölést, vagy tüzet okozhat!</p>

 <p>Dugja be a tápkábel csatlakozóját teljesen a töltőállomásba, ellenkező esetben áramütés, rövidzárlat vagy tűz következhet be.</p>	 <p>Tegyen el minden sérülékeny tárgyat (beleértve a világító tárgyakat, textíliákat, üvegeket palackokat, stb.) használat előtt, mert azok akadályozhatják a készülék működését és annak károsodását okozhatják!</p>
 <p>Kérjük, a porszívót a gyerekek jelenlétében használja óvatosan, így elkerülheti, hogy a kicsik megijedjenek, vagy megsérüljenek!</p>	 <p>Ne álljon, vagy üljön rá a porszívóra, mert az a porszívó károsodását, vagy személyi sérülést okozhat!</p>
 <p>Ne tegye a készüléket vízbe, vagy más folyadékba, mert az károsodást okozhat!</p>	 <p>Ne használja a porszívót kicsi asztalokon, székeken, vagy más kis helyeken, a porszívó károsodásának elkerülése érdekében!</p>
 <p>Ne használja a készüléket kinti környezetben, károsodást okozhat!</p>	 <p>Ne hagyjon mozgó drótot, vagy más tárgyakat, amelyeknek hosszuk több mint 150 mm a földön, mert a főkefe károsodását okozhatják!</p>

2. ALKAMAZHATÓSÁG



A készülék alkalmas otthoni takarításra, hotelekben, szobákban, valamint kisebb irodákban. Használható különböző rövid rolytos szőnyegekre, fapadlóra, kemény padlóra, stb...







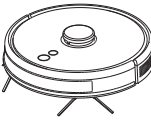



Mivel a porszívó szabadon mozog otthonában, a környezetet hozzá kell igazítani ehhez a körülményhez. Használat előtt távolítsa el minden nem kívánt tárgyat (feszített kábelek, szétszórt ruhák, papírok, táskák stb.) a padlóról, amelyek akadályozhatják a porszívó mozgását, vagy éppen a törékeny tárgyakat (pl. üveg és kerámia vázák), amelyeket a porszívó károsíthat.

Ha többszintes háztartásban kívánja használni a porszívót, javasoljuk, hogy a töltőállomást a porszívóval együtt mindig helyezze át a másik szintre, a porszívó összes funkciójának biztosítása érdekében.

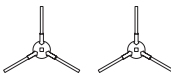
3. A TERMÉK ALKOTÓRÉSZEI

3.1 A CSOMAGOLÁS TARTALMA

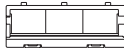
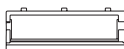
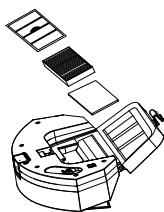
Tétel	Leírás	Jelölés	Mennyiség	
	Robot-porszívó	A	1	—
	Töltőállomás szívóegységgel	D	1	ETA622900480

Tétel	Leírás	Jelölés	Mennyiség	
	Porzsák a gyűjtőedényhez	D9	1+1	ETA622900400
	Szívóegység szűrője	D6	1	ETA622900460
	Töltőkábel	F	1	ETA622900470
	Távírányító	E	1	ETA622900340
	Oldalsó kefék	A9	2+2	ETA622900190
	Mop toldalék	C	1	ETA622900270
	Mop	C3	2	ETA622900300
	HIBRID KEFE (kombinált kefe lamellákkal és szőrrel)	A10a	1	ETA522900060
	LAMELLÁS KEFE	A10b	1	ETA522900061
	FINOM KEFE	A10c	1	ETA522900062
	Főkefe fedele >A10a	A11a	1	ETA522900070
	Főkefe fedele >A10b/c	A11b	1	ETA522900071
	Szennyeződés tartály	B	1	ETA622900260
	Pre szűrő	B2	1	ETA622900320
	HEPA szűrő	B3	1+1	ETA622900310
	Habszűrő	B4	1+1	ETA622900310
	Tisztító szerszám	G	1	ETA622900330

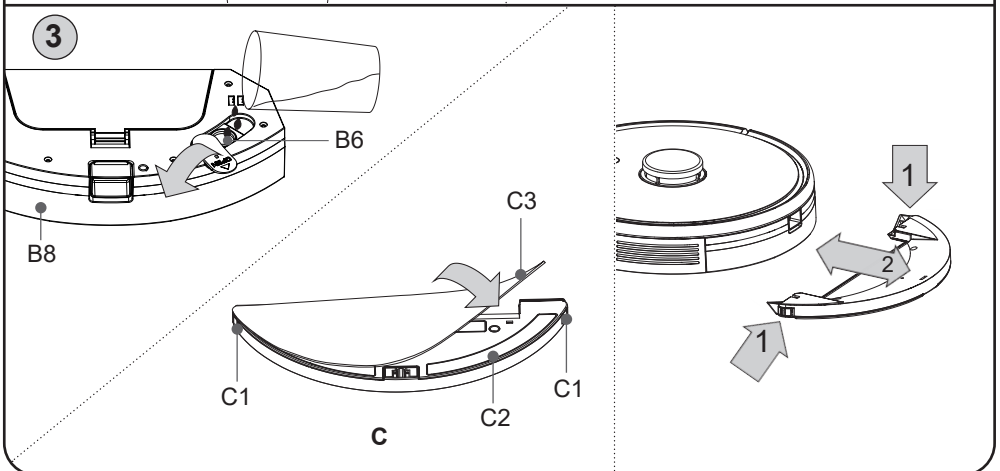
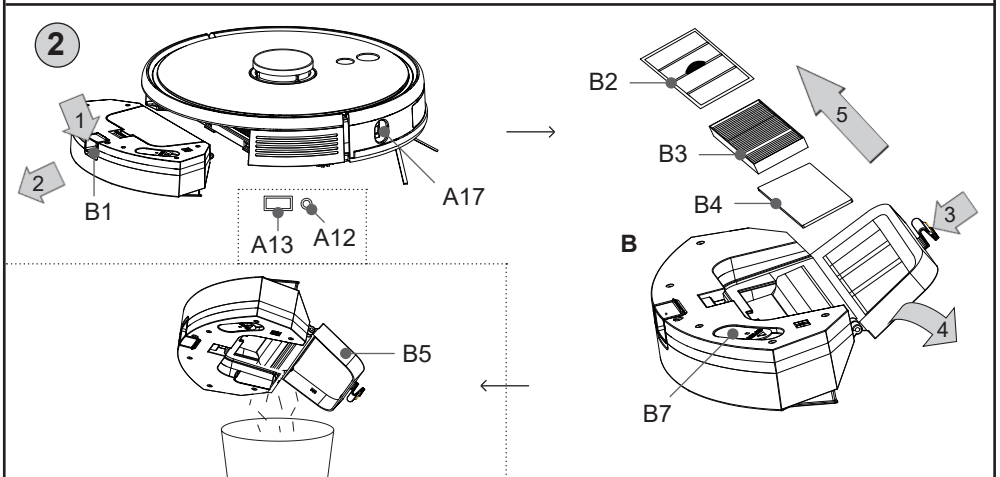
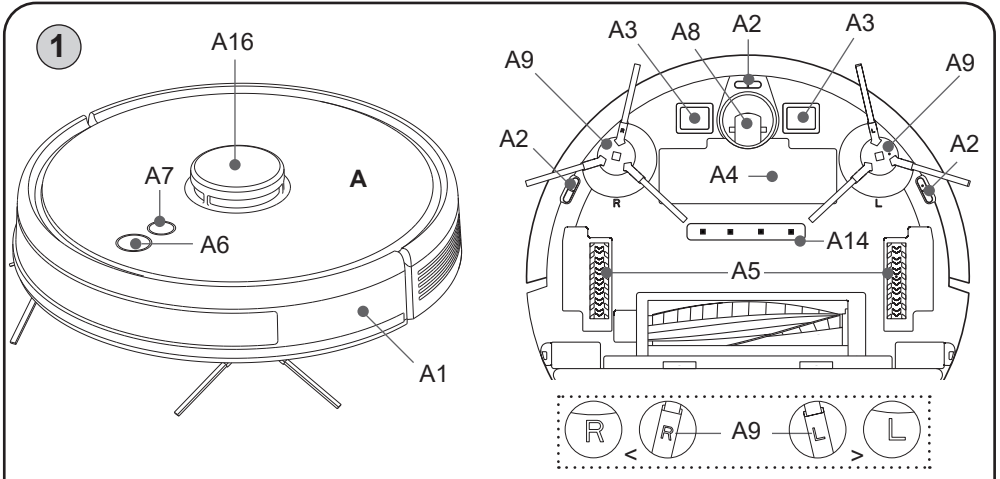

3.2 A KÉSZÜLÉK LEÍRÁSA

A – Porszívó

- A1 – Első lökhárító
- A2 – A lépcsőről leesés elleni érzékelő
- A3 – Töltési kontaktusok
- A4 – Akkumulátor-rekesz-fedél
- A5 – Hajtókerekek (bal/jobb)
- A6 – Főkapcsoló (BE/KI)
- A7 – Gomb a töltőállomásra való visszatéréshez
- A8 – Első lökhárító
- A9 – Oldalkefe
- A10a – HIBRID KEFE (kombinált kefe lamellákkal és szőrrel)
- A10b – LAMELLÁS KEFE
- A10c – FINOM KEFE
- A11a – Főkefe fedele >A10a
- A11b – Főkefe fedele >A10b/c
- A12 – RESET gomb
- A13 – Szerviz port
- A14 – Fertőtlenítő UV fény
- A15 – Csapágyak
- A16 – Lézermodul
- A17 – TOF szenzor

B – Szennyeződés tartály 2 az 1-ben

- B1 – Reteszelő gomb
- B2 – Pre szűrő
- B3 – HEPA szűrő
- B4 – Habszűrő
- B5 – Tartály fedele
- B6 – Beöntő nyílás
- B7 – Beöntő nyílás dugója
- B8 – Víz tartály (200 ml)

C – Felmosó szerelvény

- C1 – Szerelvény reteszelése
- C2 – Alsó rész a mop felhelyezéséhez
- C3 – Mop

D – Töltőállomás szívó egységgel

- D1 – Működési fényjelző
- D2 – Porszívótöltő kontaktusai
- D3 – IR szenzor
- D4 – Csatlakozó lyuk
- D5 – Fedél
- D6 – Fedél
- D7 – Töltőkonnektor
- D8 – Levegő kimenet
- D9 – Porzsák a gyűjtőedényhez

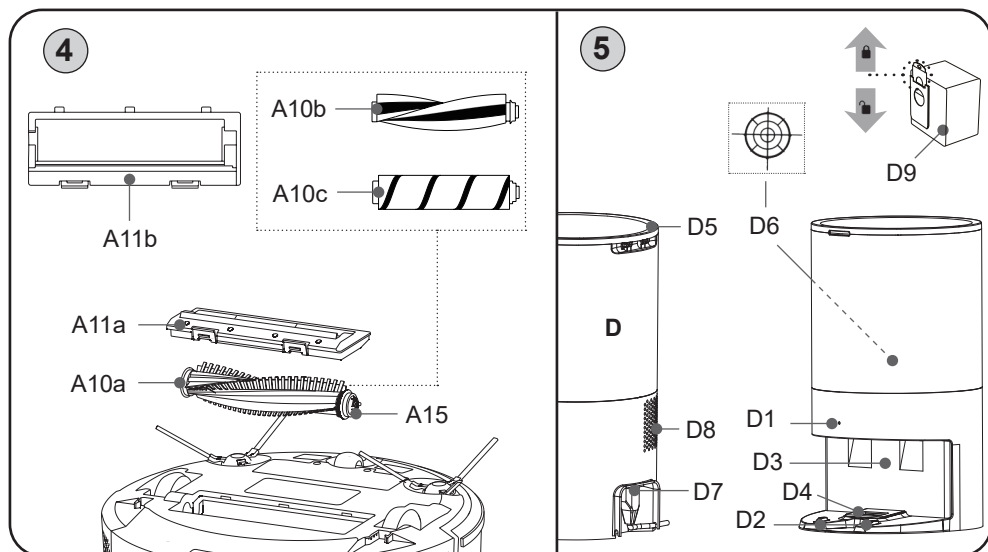

E – Távirányító

E1 – BE /KI /AUTO gomb (automatikus takarítás) / STOP (SZÜNET)

E2 – Irányító gombok a kézi működtetéshez (ELŐRE / JOBBRA/ BALRA)

E3 – Gomb a szívóteljesítmény szintjének beállításához

E4 – Hangjelzések be/kikapcsolása

E5 – Fényjelzés be/kikapcsolása

E6 – Gomb a helyi takarításhoz

E7 – Nedvesítés intenzitás beállítása

E8 – Gomb a töltőállomásra való visszatéréshez

E9 – UV fertőtlenítést bekapcsoló/kikapcsoló gomb

E10 – A gomb lenyomásának fényjelzése

E11 – OK szünet/folytatás gomb

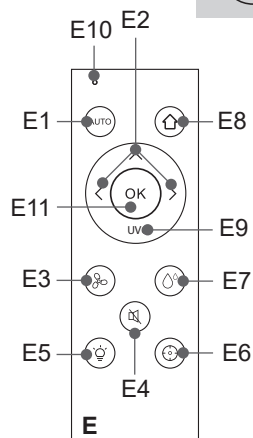

Megjegyzések a távirányítóhoz

- Ne használjon különböző típusú elemeket. Ne használjon együtt használt és új elemeket.
- Nem erre a célra szánt elemeket nem szabad tölteni.
- Az újratölthető elemeket töltés előtt ki kell venni a készülékből.
- Ha hosszabb ideig nem használja a készüléket, vegye ki az elemeket.
- A tápcsatlakozókat nem szabad rövidre zární.

Töltés

Elem típusa: 2x AAA

Elemek behelyezése / cseréje

Távolítsa el a fedelet a távirányító hátuljáról, és helyezze be az elemeket!

Ügyeljen a helyes polarításra! Helyezze vissza a fedelet!

4. HASZNÁLATI ELŐKÉSZÍTÉS

Távolítsa el az összes csomagolóanyagot, vegye ki a porszívót és a kiegészítőket.

Távolítsa el minden ragasztót, matricát vagy papírt a porszívóból!

4.1 PORSZÍVÓ ELŐKÉSZÍTÉSE

A használni kívánt funkció szerint helyezze be a porszívóba a szennyeződés tartályt **B**, vagy a mopp tartozékot **C**! Válassza ki a megfelelő fő kefét (**A10a/A10b/A10c**)! Helyezze rá az oldalsó keféket **A9**!

3 típusú fő kefe áll rendelkezésre:

HIBRID KEFE – lamellák és sörték kombinációja, amely alkalmas szőnyegekhez és kemény padlóhoz, beleértve a felmosást is

LAMELLÁS KEFE – gumikefe mindenféle kemény padlóhoz, alkalmas haj begyűjtésére és felmosásra is (kefe használata esetén mindig szerelje be az **A11b** kefe fedelet)

FINOM KEFE – extra finom kefe kemény és kényes padlókhöz, alkalmas finom por, szőr és haj felszedésére (finom kefe használata esetén mindig szerelje be az **A11b** finom kefe fedelet)

Felszerelésnél és éeszerelésnél járjon el a 2., 3. és 4. ábrák szerint. Az egyes alkatrészek rögzítéséhez szabványos rögzítőelemeket és gombokat használnak. A le-/felszerelés tehát intuitív.

4.2 TÖLTŐÁLLOMÁS TELEPÍTÉSE A SZÍVÓEGYSÉGGEL

1. Helyezze a töltőállomást a szívóegységgel a padlóra, kb. 6 cm távolságra a faltól. Győződjön meg arról, hogy a töltőállomás oldalain (minimum 0,5 m) és a töltőállomás előtt (legalább 1,5 m) elegendő hely van! Figyeljen arra, hogy ne tegye ki napsugárzásnak a töltőállomást a szívóegységgel.
2. Csatlakoztassa az **F** tápkábelt a töltőállomáshoz, majd az el. hálózathoz. **D1** fényjelző felvilágít narancssárga színben. Ha nincs behelyezve, vagy nem megfelelően van behelyezve a töltőállomásba a szennyeződés zacskó, a **D1** fényjelző piros színűen fog villogni.

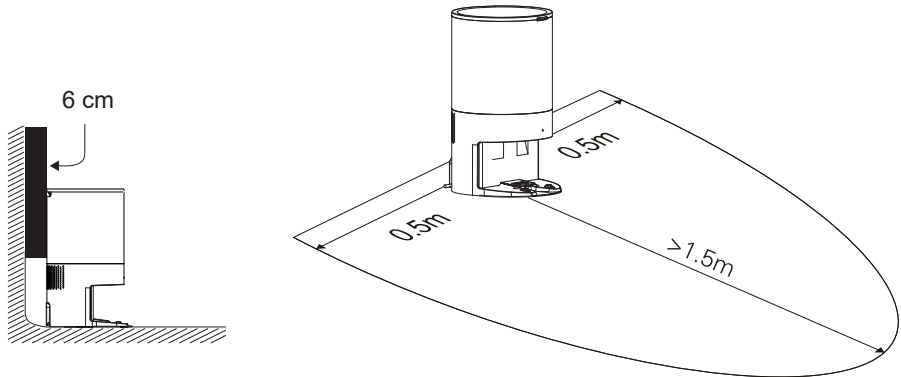

Megjegyzések

- Ha az akkumulátor lemerült, kézzel helyezze be a porszívót a töltő alapzatba.
- Miután csatlakozott a töltőállomáshoz, maga a porszívó bekapcsol.
- A robot nem kapcsolható ki töltés és a töltőállomáshoz való csatlakozás közben.
- **Takarításhoz a porszívót mindig a töltőállomásról indítsa.**

5. A PORSZÍVÓ HASZNÁLATA

A porszívót könnyített módban csak az **A6** és **A7** gombokkal, vagy a távirányítóval lehet vezérelni. A teljes potenciálja kihasználásához azonban szükséges a **ETA Smart, intelligens alkalmazás telepítése és használata**, amely bővíti a funkcionalitását és a felhasználói kényelmet.

Minden egyéb információ, alkalmazási kézikönyv, utasítások és tippek az otthoni hálózattal való sikeres párosításhoz a következő címen található:

www.eta.hu/robot

Az alkalmazást megtalálja az alkalmazások Apple Store vagy Google Play adatbázisaiban.

5.1 ROBOT ALAPVETŐ IRÁNYÍTÁSA



Főkapcsoló (A6)

Hosszú lenyomás (kb. 3 mp.):

A robot bekapcsolása és kikapcsolása A porszívó készenléti üzemmódban kapcsol be.

Hosszú megnyomás (kb. 15 mp.):

Kényszer leállítás rendellenes viselkedés miatt.

Rövid lenyomás:

Bekapcsolja az automatikus takarítást, vagy megszakítja az aktív funkciókat.



Gomb a töltőállomásra való visszatéréshez (A7)

Hosszú megnyomás (kb. 3 mp.):

Lokális takarítás aktiválása (kis terület kétszeres porszívózása).

Rövid lenyomás: Rövid lenyomással megkezdődik a töltőállomás automatikus keresése a későbbi töltéssel, vagy bármely aktív funkció megszakad.

Megjegyzések

Az **A6** és **A7** gombok 3 másodpercig történő egyidejű megnyomásával átvált a wifi hálózathoz való csatlakozásra. A megnyomásával a wifi routerrel való kapcsolat aktuális beállításai is törlődnek (törli az aktuálisan érvényes párosítást).

Gombok fényjelzése

Kék – normál állapot

Piros – rendellenes állapot, vagy gyenge akkumulátor

Lila – nincs csatlakoztatva a hálózathoz

A porszívó állapota	Fényjelzések
Kikapcsolva / alvás üzemmód	Nem világít
Készenléti üzemmód	Világít
Takarítás	
Töltés befejezve	
A WIFI hálózathoz való csatlakozási üzemmód / wifi nélkül	Villogó
Gyenge akkumulátor / töltőállomás keresése	
Valamilyen hiba (lásd a problémák megoldását)	
Töltés	Lassan villog

Alvó üzemmód

Ha készenléti üzemmódban 10 percen belül semmilyen műveletet nem hajtanak végre (vagy ha hibát jeleznek), a porszívó alvó üzemmódba kapcsol (a jelzés elnémul). Az egyik gomb megnyomásával vagy az alkalmazásban ébresztheti fel. Az üzemmód töltés közben nem aktiválódik.

A takarítás megszakítása és újratekintése

A porszívó folytatja a takarítást, ha a megszakított takarítást újra aktiválják. A porszívó a sikeres feltöltés után is folytatja a munkát, ha a takarítás az akkumulátor töltése miatt automatikusan megszakadt.

Rendszer visszaállítása

Vegye le a szennyeződés tartályt **B** (esetleg mopp tartozékot **C**) és a megfelelő eszközzel nyomja meg a **RESET A12** gombot!

FIGYELMEZTETÉS

- Figyeljen arra, hogy a **RESET A12** gomb megnyomásával minden beállítást, amelyet "ETA SMART" applikációval állított be, elveszít.
- A hangértesítések gyári nyelvi beállítása cseh. Az applikációban lehet angol nyelvre váltani.
- Az UV-fény aktiválása (a porszívózással együtt) csak az alkalmazásban aktiválható.

5.2 AZ AKKUMULÁTOR TÖLTÉSE

1. Ellenőrizze, hogy a töltőállomás megfelelően van-e csatlakoztatva az el. hálózathoz (az **D1** jelzőfénynek világítania kell).
2. Helyezze a porszívót a töltőállomás közelébe (kb. 0,5 m-re), és nyomja meg az **A7** gombot vagy az alkalmazás adott funkcióját. Ha az akkumulátor töltöttségi szintje túl alacsony, helyezze a porszívót egyenesen a töltőállomásra.

Megjegyzések

- A töltés szokásos időtartama kb. 4-5 óra. A teljesen feltöltött akkumulátor a beállított funkciótól és teljesítménytől függően 130 - 230 perc üzemidőt biztosít.
- A megadott üzemidők az ETA belső teszthein alapulnak, és csak új és teljesen feltöltött akkumulátorokra vonatkoznak. Az akkumulátor életkorától és elhasználtságától függően az üzemidő csökken.
- Az akkumulátor töltöttségi állapota könnyen ellenőrizhető az "ETA SMART" alkalmazás segítségével. Az alkalmazás segítségével a porszívót bármikor vissza is küldhetjük a töltőállomásra.
- Ha a porszívónak nem sikerül visszatérnie a töltőállomásra (pl. ha valami ezt megakadályozza), és az akkumulátor szintje eléri a kritikus szintet, akkor automatikusan kikapcsol.

5.3 TAKARÍTÁSI MÓDOK ÉS PORSZÍVÓ FUNKCIÓI

A porszívó 5 takarítási móddal rendelkezik. Applikáció nélküli vezérlés esetén csak automatikus és lokális takarítás érhető el.

Manuális vezérlés

Íránygombok **E2** segítségével lehet a porszívót irányítani és csak ott takarítani, ahol szükséges.

Automatikus tisztítás

Nyomja meg a vezérlőpulton a **A6** gombot vagy a távirányítón az **E1** gombot. A tisztítás során a porszívó fokozatosan és szisztematikusan mozog a területen, a programozott útvonalnak megfelelően. A terület felosztódik az egyes szegmensekre. Amint a porszívó megtisztítja a rendelkezésre álló helyet, automatikusan megkeresi a töltőállomást. A leggyakrabban Használt takarítási módról van szó.

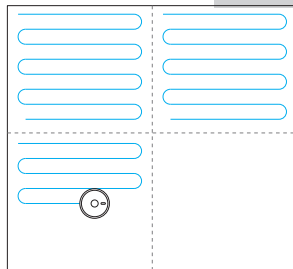

Helyi tisztítás

Nyomja meg hosszan a vezérlő panelen lévő **E7** gombot (kb. 3 másodpercre), vagy a távirányítón lévő **A6** gombot. A tisztítás során a porszívó a programozott út (négyzet 1,5 x 1,5 m) szerint mozog a területen. A takarítás befejezése után a porszívó automatikusan visszatér a töltő állomásra. Ez a tisztítási mód alkalmas egy kis szennyezett terület megtisztítására.

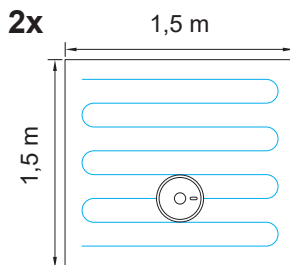

Visszatérés a töltőállomásra

A porszívó a tisztítás után automatikusan visszatér a töltőállomásra. A porszívót az **A7/E8** gombbal vagy közvetlenül az alkalmazásban található funkcióval is elküldheti a töltőállomásra.

A porszívó visszatér a töltőállomásra:

- Abban az esetben, ha az **A7/E8** gombbal vagy az alkalmazásban visszaküldi
- a takarítás befejezése esetén
- alacsony akkumulátor töltöttségi szint (feltöltés után a befejezetlen takarítás folytatódik)

A szennyeződés automatikus elszívása a szívóegység által

A takarítás elvégzése és a porszívó visszaszállítása után a töltőállomásra a szívóegységgel a szennyeződés automatikusan kiszívódik a **B** tartályból. Szükség van továbbá az **D9** porzsák teljességének rendszeres ellenőrzésére és rendszeres cseréjére. A szennyeződés tartály kiürítésének a gyakorisága az aplikációban beállítható. **A sikeres szívás érdekében a C felmosófelszerelést (ha van) el kell távolítani!**

TÁVIRÁNYÍTÓ TOVÁBBI FUNKCIÓI

A szívóteljesítmény szintjének beállítása

E3 gomb segítségével lehet a szívó teljesítményt kiválasztani. Összesen 4 szint érhető el (+ a szívócső elzárása).

Nedvesítés intenzitás beállítása

E7 gomb segítségével lehet a nedvesítés szintjét beállítani. Összesen 3 szint érhető el. Ezt a funkciót csak moppolási tartozékkal **C** (lásza lejjebb) együtt lehet használni.

Fényjelzés be/kikapcsolása

E5 gombbal kapcsolja be/ki a fényjelzést.

Hangjelzések be/kikapcsolása

E4 gombbal kapcsolja be/ki a hangjelzéseket.

UV fertőtlenítés bekapcsolása/kikapcsolása

Az **E9** gomb segítségével bekapcsolhatja/kikapcsolhatja az UV-fertőtlenítést.

5.4 MOPP TARTOZÉK HASZNÁLATA (3. ÁBRA)

- 1) Vegye ki a tartályt **B** és **B6** lyukon keresztül töltsse fel a tartályt tiszta vízzel és rendesen zárja be a **B7** kupakkal!
- 2) Tartályt **B** helyezze vissza a robot porszívóba!
- 3) Utána a tartályra **B** a robot alsó oldalán helyezze rá (takarítás után vegye le) a mopp tartozékot **C** a felszerelt moppal (kattanás hangzik el)! A moppot használat előtt vizezze be és csavarja ki!
- 4) **A6/E1** gombbal kapcsolja be a porszívót, vagy válassza ki a kívánt takarítási módot az applikációban!
- 5) Takarítás után öntse ki a tartályt és hagyja rendesen kiszáradni – ne töltsse a robotot teli tartállyal!

Megjegyzések

- Ne adjon semmilyen tisztítószeret a vízhez.
- A **C** mopoló toldalék behelyezése aktiválja a szivattyú funkcióját.
Ne használja a **C** toldalékkal ellátott porszívót, ha nincs víz a **B8** adapter tartályban!
- Ellenőrizze a porszívót mopolás közben. Ne használja a mopolást állandó felügyelet nélkül.
- Felmosásnál javasoljuk a helyiségek egyenkénti tisztítását.
- Felmosásnál ellenőrizze a porszívót, és szükség esetén adjon hozzá vizet a mop tartozékhoz, esetleg öblítse le a mopot.
- Ne használja a mop tartozékot a szőnyegre, és ne tegye lehetővé, hogy a porszívó ráfusson a szőnyegre (alternatív megoldásként használhatja az alkalmazásban a tiltott zóna funkciót, amellyel beállítja a szőnyegekkel borított területet).
- Használat után vegye le a mopp tartozékot és tisztítsa meg! **Ne hagyja azt a porszívón töltés közben, vagy amikor nem használja!**
- A dugó lezárása után kis mennyiségű víz eltávozhat az alsó nyílásokon keresztül. Lezárása után fordítsa el a toldalékot és felfelé fordítva hordozza.

6. A PORSZÍVÓ KARBANTARTÁSA

Rendszeresen végezzen karbantartást és tisztítást, a használat gyakoriságától és a tisztítás volumenétől függően! Szennyezettebb környezetben (ahol háziállat-tartás van) gyakrabban kell karbantartani. **A karbantartás elmulasztása károsíthatja a porszívót és alkatrészeit!**

Óvatosan törölje szárazra a robotporszívó testét, beleértve a lézermódult is. Ellenőrizze azt is, hogy nem került-e szennyeződés a lézermódul területére, és nem akadályozza-e a forgó mechanizmus mozgását. Ez negatívan befolyásolhatja a terület feltérképezését és a robot viselkedését.

FIGYELEM

A robot forgatásakor ne helyezze rá a lézermódulra, mert károsodhat!

6.1 A TÖLTŐ ÉRZÉKELŐK TISZTÍTÁSA

Kapcsolja ki a porszívót és húzza ki a töltőállomást az elektromos hálózatról!

Tisztítsa le puha száraz ruhával a töltő érzékelőket (**A3, D2**) a porszívón és a töltőállomáson! A tisztítást legalább havonta 1x végezze el! **Az érintkezők tisztításához ne használjon agresszív tisztítószeret vagy olajokat!**

6.2 ČIŠŤĚNÍ ZÁSObNÍKU NA NEČISTOTY

1. A 2. ábra szerint vegye le a szennyeződés tartályt **B**! Nyissa ki a fedelét és öntsön ki minden szennyeződést a kommunális hulladékba – vagy használja a szívó funkciót az állomásban! Ha manuálisan szeretné kiüríteni a tartályt, fordítsa azt fejjel lefelé!
2. **B8** tartályból öntse ki a vizet! **B** tartályt törölje ki nedves ruhával!
3. Nyissa ki a fedelet **B5**, vegye ki a HEPA szűrőt és enyhén fújja, vagy rázza ki a szennyeződéseket! Ha szükséges, használja a tisztító tartozékot **G**! **B2** és **B4** szűrőket mossa el tiszta vízben és hagyja rendesen kiszáradni!

FIGYELMEZTETÉS

- A HEPA szűrő paramétereinek fenntartása érdekében javasoljuk a vegytisztítást!
- **Ha úgy dönt, hogy vízzel mossa le a HEPA szűrőt, akkor annak szűrési képessége csökkenni fog.** Egy szűrőt maximum 3x lehet lemosni. Utána újat kell venni.
- Javasoljuk legalább évente 2x lecserélni a HEPA szűrőt.
- A szűrőket nem úgy tervezték, hogy mosógépben lehessen őket mosni.
- A szűrők megtisztításának és esetleges cseréjének elhanyagolása a porszívó hibás.

4. Karbantartás után szerelje össze a tartály a szűrőkkel együtt és helyezze vissza a porszívóba!

6.3 FŐ KEFE TISZTÍTÁSA 4.ÁBRA

1. Nyomja meg a fedél mindkét zárját a kefe felé és vegye le a fedelet **A11**! Utána vegye ki a fő kefét az **A10** porszívóból!
2. Tisztítsa meg a fő kefét a tisztító tartozékkal **G** (vagy más megfelelő eszközzel)! Felhalmozódott hajra/szörre lehet ollót használni. A fő kefe fedelét és területét tisztítsa meg puha száraz ruhával!
3. **A10a** keféből ki lehet a csapágyat **A15** venni és az esetleges hajt/szört eltávolítani.
4. Fordított sorrendben helyezze vissza a porszívó összes részét!

6.4 OLDALSÓ KEFÉK TISZTÍTÁSA

Húzza ki a keféket, tisztítsa meg és távolítsa el a rátapadt haját/szört!

6.5 KEREKEK TISZTÍTÁSA

Tisztítsa meg az első, bal és jobb kereket a tisztító tartozék **G** segítségével!

FIGYELMEZTETÉS

**A kerekek tengelyén a haj/ször, vagy más szennyeződés maradhat.
Rendszeresen tisztítsa a kereket!**

6.6 A2/A17 SENZOROK TISZTÍTÁSA

Minden takarítás után tisztítsa meg a szenzorokat a tisztító tartozék **G** segítségével (vagy más megfelelő eszközzel)!

6.7 MOPP TARTOZÉK TISZTÍTÁSA

Minden moppolás után vegye le a tartozékot (3. ábra)! A mopp tartozékot **C** és a moppokat **C3** öblítse folyó víz alatt!

6.8. ELSŐ LÖKHÁRÍTÓ A1 TISZTÍTÁSA

Az első lökhárítóban sok szenzor található, úgyhogy rendszeresen törölje át nedves ruhával! Ellenőrizze, hogy a lökhárító megfelelően mozog-e a porszívó teste felé és győződjön meg arról, hogy a lökhárító és porszívó között nincs akadály!

6.9. TÖLTŐÁLLOMÁS ÉS SZÍVÓEGYSÉG TISZTÍTÁSA

1. Vegye le a fedelet **D5** és vegye ki a porzsákat **D9**! Dobja azt ki a kommunális hulladékba! Utána helyezze be az egységbe az üres porzsákat!
2. Húzza ki a védő szűrőt **D6**! Öblítse ki folyó víz alatt! Utána hagyja rendesen megszáradni és helyezze vissza a helyére!
3. **D3** területet tisztítsa meg óvatosan száraz kefével!

Megjegyzés

D4 lyuk körül szennyeződés és por maradhat. Tisztítsa meg ezt a területet nedves ruhával, vgy kefével!

Terjedelmesebb jellegű karbantartást vagy olyan karbantartást, ami a készülék belső részébe történő beavatkozást igényli, csak szakszervíz végezhet! A gyártói utasítások be nem tartása a garancia kötelezettségek megszűnését vonja maga után!

7. PROBLÉMA-MEGOLDÁS

A különféle problémák nagy része megoldható, vagy megelőzhető a kézikönyv utasításai szerinti megfelelő működtetéssel! Mindenekelőtt ügyeljen a porszívó megfelelő karbantartására és ellenőrizze a porszívót vizuálisan! Ha szükséges indítsa újra a porszívót és ellenőrizze az elektromos hálózathoz való csatlakozást!

Ha bármilyen hiba történik, a robot szólni fog! Használja az applikációt, amely képes a hibát pontosítani, akár több nyelven is!

Probléma	Ok	Megoldás
A porszívó egy helyben forog.	A bal/jobbs kerék beakadt.	Ellenőrizze és tisztítsa meg a kerekeket.
A porszívó folyamatosan hátrál.	A lépcsőről való leesés elleni érzékelők piszkosak vagy sérültek.	Tisztítsa le a szenzorokat. Ha a probléma továbbra is fennáll, vegye fel a kapcsolatot egy hivatalos szervizközponttal.
A porszívó folyamatosan beleütközik az akadályokba.	Az első lökhárító beszorult a szennyeződések miatt.	Ellenőrizze és tisztítsa meg az első lökhárítót.

A porszívó nagyon rövid ideig takarít.	Az akkumulátor nincs eléggé feltöltve, vagy élettartama végén jár.	Teljesen töltsse fel a porszívót. Ha a probléma továbbra is fennáll, cserélje ki az akkumulátort egy újra.
Gyengül a porszívó szívóteljesítménye.	A szennyeződéstartály megtelt vagy a szűrők szennyeződtek.	Ellenőrizze és tisztítsa meg a szennyeződéstartályt és a szűrőket.
A porszívó nem térképez, deformálja a térképet vagy kaotikusan viselkedik	Blokkolt lézermódul.	Ellenőrizze a modult, és távolítsa el az esetleges akadályokat. A lézermechanizmusnak szabadon kell forognia a modul alatt.
A porszívót nem lehet elindítani	Lemerült akkumulátor	Töltsse fel a robotot.
	Extrém környezeti hőmérséklet	A környezeti hőmérséklet nem lehet alacsonyabb, mint 0 °C vagy magasabb, mint 40 °C.
Abnormális viselkedés	Ismeretlen ok	Próbálja meg kikapcsolni és újraindítani a porszívót.

8. MŰSZAKI SPECIFIKÁCIÓ

Robot-porszívó	
A készülék környezetvédelmi osztálya	III.
Üzemi feszültség	14,4 V ---
Akkumulátor	Li-Ion
Az akkumulátor kapacitása	5200 mAh
Töltési idő	4-5 óra
Tömege	3,6 kg
Méret	Ø 350 mm x 100 mm
Névleges teljesítményfelvétel	50 W
Vezeték nélküli technológia	Wifi
Az akusztikus teljesítmény deklarált szintje 68 dB(A) re 1pW.	

Kompatibilitás:

Intelligens eszköz operációs rendszere

- Android 6.0 és magasabb

- IOS 11.0 és magasabb

Sieć Wifi

- 2,4 / 5 GHz (B, G, N+ / AC)

- WPA1 és WPA2 biztonság (ajánlott a WPA2)

FIGYELMEZTETÉS

Az eszköz nem működtethető IEEE 802.1X-protokollal védett Wifi-hálózatokon (általában a céges Wifi-hálózatokon).

Töltőállomás

A készülék környezetvédelmi osztálya	II.
Bemeneti és kimeneti feszültség	220 V (AC)
Névleges teljesítményfelvétel	1050 W
Méreték kb.	393 x 242 x 220 mm
Súly	2,8 kg
Porzsák kapacitása	3 l
Szívás	≥ 25 KPa
Deklarált akusztikus zajszint 84 dB(A) re 1pW.	

Ezáltal az ETA a.s. kijelenti, hogy a ETA6229 típusú rádióberendezések megfelelnek a 2014/53/EU irányelvnek. Az EU-megfelelőségi nyilatkozat teljes szövege a következő internetes címen érhető el: <http://eta.hu>

A gyártó fenntartja a jogot a ETA Smart applikáció előzetes bejelentés nélküli változtatásaira/frissítéseire! A változások/frissítések jellege információk és folyamatok változását okozhatja, ami ebben a használati utasításban lévő adatok elavulásához, vagy hiányához vezethet!

A termék akkumulátorának kapacitása fokozatosan csökken. Az akkumulátor kapacitása a készülék normál használata során csökken, és a készülék elhasználódásának minősül. Az akkumulátor kapacitásának csökkenése nem minősül a készülék meghibásodásának.

9. ÖKOLÓGIA

Ha a méretek megengedik, akkor a csomagolóanyagokon, a komponenseken és a tartozékokon valamennyi darabra rányomtatottak az anyagjelzések, illetve azok újrahasznosítási jelzései. A terméken vagy a kísérő dokumentációban közölt jelzések azt jelentik, hogy az elektromos vagy elektronikus termékeket nem szabad a kommunális hulladékkal együtt ártalmatlanítani. A helyes likvidálás céljából adja le azokat az arra kijelölt hulladékgyűjtő helyeken, ahol azokat ingyenesen veszik át. Ezen termék helyes ártalmatlanításával értékes természeti forrásokat védelem segíti megelőzni azok potenciálisan negatív hatását a környezetre és az emberi egészségre, amelyek a hulladékok helytelen ártalmatlanítása következményeként jelentkezhetnek. További részleteket kérjen a helyi önkormányzattól vagy a legközelebbi hulladékgyűjtő helyen. Ezen hulladék anyagok helytelen ártalmatlanítása néhány ország előírásai szerint pénzbírsággal is járhat. Amennyiben a készüléket véglegesen kicserélt, javasoljuk annak csatlakozóvezetékét az elektromos hálózatról történő lekapcsolása után levágni, ezzel a készülék használhatatlanná válik. A kimerült elemet vegye ki a porszívó és az arra kialakított speciális gyűjtőhálózat útján biztonságosan likvidálja. Az elemet soha ne likvidálja elégetéssel! Ez a készülék hosszú élettartamú Li-Ion akkumulátorral működik. Környezetvédelmi szempontból szükségesnek tartjuk a készülék élettartama végén abból megfelelő módon eltávolítani a kimerült akkumulátort és az arra létesített gyűjtőhálózat útján úgy a készüléket, mint az akkumulátort biztonságos módon ártalmatlanítani kell. További részleteket kérjen a helyi önkormányzattól vagy a legközelebbi hulladékgyűjtő helyen. Az elemeket soha ne dobja ki tűzbe!

Azoknak az alkatrészeknek a cseréjét, amelyeknél a készülék elektromos részeibe történő beavatkozás szükséges, csak szakszerviz végezheti!

Az akkumulátor eltávolítása

Csavarja le a porszívó alján található 2 elemtartó rekesz fedelét! Vegye ki az akkumulátort, és húzza ki a csatlakozót! A csatlakozó leválasztásakor először nyomja meg a csatlakozó oldalán található kioldó reteszt, majd válassza le. Ragassza vissza a csatlakozót.

HOUSEHOLD USE ONLY – Kizárólag háztartási használatra alkalmas. DO NOT IMMERSE IN WATER OR OTHER LIQUIDS – Ne merítse vízbe vagy más folyadékba.



TO AVOID DANGER OF SUFFOCATION, KEEP THIS PLASTIC BAG

AWAY FROM BABIES AND CHILDREN. DO NOT USE THIS BAG IN CRIBS, BEDS, CARRIAGES OR PLAYPENS. THIS BAG IS NOT

A TOY. Fulladásveszély. Tartsa a PE zacskót gyermekektől elzárt

helyen. A zacskó nem játékszer. Ne használja ezt a zacskót bölcsőkben, kiságyakban, babakocsikban, vagy gyerek járókákban.



- Olvassa el a használati utasítást

 - Leválasztható töltő egység



FIGYELMEZTETÉS

eta 6229

Master Pro II

INSTRUKCJA OBSŁUGI

Szanowni Państwo, dziękujemy za zakup naszego produktu. Przed rozpoczęciem użytkowania, należy uważnie przeczytać wszystkie instrukcje i zachować je na przyszłość. Dotyczy to także dowodu zakupu oraz – jeśli to możliwe – wszystkich części oryginalnego opakowania.

1. WSKAZÓWKI BEZPIECZEŃSTWA



- Wskazówki w instrukcji należy uważać za część urządzenia i przekazać jakiegokolwiek następnemu użytkownikowi urządzenia.
- Skontroluj, czy dane na tabliczce znamionowej odpowiadają napięciu w Twoim gniazdku elektrycznym.
- Produkt przeznaczony jest do stosowania w gospodarstwach domowych i podobnych miejscach (sklepy, biura i podobne miejsca pracy, hotele, motele i inne środowiska mieszkalne, w firmach świadczących usługi noclegowe ze śniadaniem)! Nie jest przeznaczone do użytku komercyjnego!
- Z urządzenia mogą korzystać dzieci powyżej 8 roku życia, oraz osoby z ograniczonymi zdolnościami fizycznymi, sensorycznymi lub umysłowymi, a także nieposiadające wiedzy lub doświadczenia w użytkowaniu tego typu urządzeń pod warunkiem, że będą one nadzorowane lub zostaną poinstruowane na temat bezpiecznego korzystania z tego urządzenia oraz zagrożeń wiążących się z jego używaniem. Bawienie się urządzeniem jest zabronione dzieciom. Czyszczenie i konserwacja bez nadzoru dorosłych jest dzieciom zabroniona.
- Jeżeli kabel zasilający urządzenia jest uszkodzony, musi być wymieniony przez producenta, przez technika serwisowego lub osobę kwalifikowaną.
- Nigdy nie należy używać urządzenia z uszkodzonym przewodem zasilającym lub wtyczką, jeśli nie działa prawidłowo, upadło na ziemię i zostało uszkodzone lub jeżeli spadło do wody.
- Aby uniknąć obrażeń, nie należy wkładać rąk/palców do szczotki obrotowej.
- Przed wymianą wyposażenia lub dostępnych części, które ruszają się podczas pracy, przed montażem i demontażem, przed czyszczeniem lub konserwacją należy wyłączyć urządzenie.
- **UWAGA:** Do doładowywania akumulatora należy używać wyłącznie doku do ładowania dostarczonego z tym urządzeniem.
- **Nigdy nie zanurzaj urządzenia w wodzie (nawet częściowo)!**
- Nigdy nie odkurzaj bez poprawnie założonego systemu filtracyjnego i mikrofiltrów.
- W celu zapewnienia bezpieczeństwa i prawidłowego funkcjonowania urządzenia, należy używać wyłącznie oryginalnych części zamiennych i akcesoriów zatwierdzonych przez producenta.
- Zwróć szczególną uwagę podczas pierwszego uruchomienia.









- Aby nie doszło do nadmiernego narażenia na działania promieniowania ultrafioletowego, ludzie i zwierzęta domowe muszą się znajdować w odległości od źródła promieniowania UV min. 30 cm. Nigdy nie patrzeć bezpośrednio na światło UV ani nie zbliżać się do niego twarzą lub skórą, kiedy jest włączone. Promieniowanie UV może spowodować poparzenie oczu i skóry.
- Nie odkurzaj przedmiotów ostrych np. odłamków szkła, stłuczek, przedmiotów gorących, palnych, wybuchowych np. popiołu, palących się niedopałków papierosów, benzyny, rozpuszczalników, ale ani smarów np. tłuszczu, olejów. Przy odkurzaniu takich przedmiotów może dojść do uszkodzenia filtra jak i odkurzacza.
- Odkurzacz nie może być wystawiony na wpływy atmosferyczne (**deszcz, mróz, bezpośrednie działanie promieni słonecznych**, itp.).
- Urządzenia nie należy używać do celów innych niż, dla których jest przeznaczony, oraz opisanych w niniejszej instrukcji!
- Proszę zabezpieczyć luki w podłodze (**listwy, progi** itp.), aby uniknąć uszkodzenia szczotek. Miejsca te mogą również ograniczać pracę odkurzacza w przypadku zablokowania się szczotki obrotowej.
- Ten robot może być używany do sprzątania dywanów z włosiem nie dłuższym niż 1 cm. Odkurzacz nie musi też prawidłowo działać na niektórych rodzajach ciemnych dywanów, które swoją powierzchnią "mylą" czujniki i mogą powodować chaotyczne poruszanie się odkurzacza, ewentualnie nie wjedzie na daną powierzchnię. Odkurzacz potrafi przejeżdżać listwy podłogowe do wysokości ok. 2 cm.
- Jeśli urządzenie nie jest używane przez dłuższy czas, należy odłączyć stację ładującą od źródła zasilania i wyjąć odkurzacz ze styków stacji ładującej. Zapobiega to rozładowaniu odkurzacza. Wyłącz odkurzacz.
- Usuń przeszkody stojące na drodze, gdy odkurzacz pracuje.
- Staraj się unikać sytuacji, w której odkurzacz przestaje działać.
 - W przypadku, gdy ruch odkurzacza jest przerwany:
 - Umieść w bezpiecznym miejscu przedmioty, które mogą zostać łatwo przewrócone.
 - Zabezpiecz krawędzie wykładzin.
 - Wiszące obrusy i zasłony nie powinny dotykać ziemi.
 - Elementy palne muszą być umieszczone z dala od źródła ognia.
 - Luźno położone kable zasilające wyrównaj i zabezpiecz przed odkurzaczem.
 - Pozbieraj gazety, książki, czasopisma i duże kartki papieru
- Nie używać odkurzacza w środowisku z temperaturą otoczenia powyżej 40 lub poniżej 0 °C.
- Nie używać modułu laserowego lub jego obudowy jako uchwytu do przenoszenia robota! Nie kłaść rękoma do góry nogami na jakąkolwiek powierzchnię - czujnik laserowy może się uszkodzić.
- Jeżeli odkurzacz nie będzie dłuższy czas używany, odłączyć w nim akumulator.
- Przed odkurzaniem, upewnij się, że główna szczotka jest prawidłowo umieszczona w odkurzaczu.
- Sprawdź, czy czujniki zapobiegające upadkowi są czyste.
- Jeśli pomieszczenie, gdzie chcesz odkurzać musisz podzielić, można umieścić wirtualną ścianę ograniczając tym samym ilość miejsca.
- Szczotki i pojemnik na kurz powinny być zamontowane poprawnie.
- Baterie należy przechowywać w miejscu niedostępnym dla dzieci i osób niekompetentnych. Osoba, która połknie baterię, musi natychmiast skontaktować się z lekarzem.
- Czujniki wysokości i czujniki kurzu powinny być czyste.
- Prosimy zamykać drzwi do innych pomieszczeń jeżeli ma być czyszczony tylko jeden pokój.
- Należy w odpowiedni sposób usuwać zużyte baterie i akumulator (patrz rozdz. **9. EKOLOGIA**).
- Pamiętaj, że robot potrzebuje 11 cm przestrzeni, aby dostać się pod meble.
- W innym przypadku robot może się zablokować i zakończyć pracę.
- Jeśli bateria wycieka, należy ją natychmiast wymienić, w przeciwnym razie może to spowodować uszkodzenie odkurzacza.
- Wyobrażone w instrukcji części odkurzacza oraz akcesoria są ilustracyjne i mogą się różnić od wyrobu.









- Producent nie odpowiada za szkody spowodowane przez nieprawidłowe używanie urządzenia i akcesoriów i nie jest odpowiedzialny za urządzenia w przypadku nie przestrzegania wyżej przedstawionych ostrzeżeń bezpieczeństwa.
Za nieprawidłowe użytkowanie urządzenia jest między innymi uważane nieprzestrzeganie regularnej wymiany lub konserwacji wszelkich filtrów, jak również stosowanie nieoryginalnych filtrów, ze względu na własności których doszło do usterki lub uszkodzenia.

Połączenie bezprzewodowe i kompatybilność

- Firma ETA w żaden sposób nie odpowiada za jakiegokolwiek szkody losowe, pośrednie lub następne, ani za straty danych lub straty spowodowane przeciekaniem informacji podczas komunikacji z pomocą technologii bezprzewodowych.
- Pomyślniej komunikacji bezprzewodowej nie można w 100% gwarantować dla wszystkich urządzeń Smart i sieci Wifi (routerów). Ze względu na różnorodność urządzeń na rynku mogą wstąpić przypadki, kiedy charakter lub specyfikacja danego urządzenia Smart lub sieci Wifi (routera) uniemożliwia połączenie, ewentualnie jest ono w jakiś sposób naruszone. Na pomyślność komunikacji bezprzewodowej za pośrednictwem sieci Wifi ma też wpływ szereg czynników, łącznie z konfiguracją sprzętu i oprogramowania. Na połączenie między robotem i siecią Wifi mogą też mieć wpływ okoliczne sieci Wifi, które mogą być nastawione na ten sam kanał i w efekcie zakłócać połączenie (np. na osiedlach, w domach czynszowych, itp.). Takie okoliczności nie są powodem do reklamacji urządzenia.

Właścicielem i użytkownikiem aplikacji jest trzeci podmiot (dalej tylko „Podmiot”) inny niż spółka HP TRONIC Zlín, spol. s r.o. (dalej tylko „Sprzedawca”). Podmiotowi/Sprzedawcy nie są ze strony Sprzedawcy/Podmiota przekazywane żadne dane osobowe. Podczas rejestracji do aplikacji klient przekazuje dane osobowe bezpośrednio Podmiotowi, który staje się administratorem danych osobowych. Aplikacja i z tym związana ochrona danych osobowych kierują się zasadami Podmiotu.

 Nie wolno samodzielnie demontować, dokonywać zmian oraz usprawnień w urządzeniu nikomu oprócz pracowników autoryzowanego serwisu. Działania takie mogą doprowadzić do uszkodzenia ciała, pożaru lub porażenia elektrycznego.	 Nie używać żadnego innego doku do ładowania z załączonym kablem zasilającym, który jest częścią tego wyrobu.
 Nigdy nie dotykać kabla zasilającego mokrą ręką - może dojść do porażenia prądem elektrycznym.	 Nie zginać nadmiernie przewodu zasilającego ani nie stawiać na nim ciężarów, może to doprowadzić do uszkodzenia przewodu, pożaru lub porażenia elektrycznego.
 Należy zwrócić uwagę, by w szczotkę lub kółka odkurzacza nie dostała się żadna część ubrania lub część ciała (włosy, palce etc); bowiem może to doprowadzić do zranień i obrażeń.	 Nie zbliżać do urządzenia papierosów, zapalniczek, zapalek oraz innych źródeł otwartego ognia lub materiałów palnych takich jak benzyna czyszcząca.
 Nie korzystaj z urządzenia w firmach i zakładach pracy – zbyt intensywne użytkowanie może go uszkodzić	 Przewód zasilający musi być prawidłowo i do końca włożony, w innym wypadku występuje niebezpieczeństwo wystąpienia porażenia elektrycznego, zwarcia, swądu lub pożaru.

 <p>Wtyczkę kabla zasilającego zasunąć do oporu do gniazdka doku do ładowania, w przeciwnym wypadku może dojść do porażenia prądem el., zwarcia lub pożaru.</p>	 <p>Przed rozpoczęciem użytkowania zdjąć z drogi odkurzacza wszystkie łatwe do uszkodzenia przedmioty (tkaniny, szklane butelki, żarówki etc.) przedmioty te mogą zostać uszkodzone lub negatywnie wpłynąć na pracę urządzenia.</p>
 <p>W czasie korzystania z odkurzacza w obecności dzieci należy robić to ostrożnie, tak by nie przestraszyły się ani nie zraniły.</p>	 <p>Nie stawać ani nie siadać na odkurzaczu – może to spowodować jego zniszczenie lub doprowadzić do uszkodzeń ciała.</p>
 <p>Nie wciągać przy pomocy odkurzacza wody ani innych płynów – grozi to uszkodzeniem urządzenia</p>	 <p>Nie używać odkurzacza na małych stolikach, krzesłach lub innych małych powierzchniach – grozi to jego uszkodzeniem.</p>
 <p>Nie używać odkurzacza poza pomieszczeniami – grozi to uszkodzeniem urządzenia.</p>	 <p>Nie pozostawiać na terenie pracy odkurzacza żadnych przewodów ani innych przedmiotów dłuższych niż 15 cm, może to bowiem doprowadzić do zaplątania się ich w szczotce.</p>

2. ZASTOSOWANIA

Odkurzacze nadaje się przede wszystkim do czyszczenia pokoi w domu, pokoi hotelowych i niewielkich biur, można nim czyścić różnego rodzaju podłogi – dywany o krótkim włosie, podłogi drewniane, płytki ceramiczne, etc. Ponieważ odkurzacze porusza się swobodnie po mieszkaniu, jest konieczne dostosowanie do tego otoczenia. Przed użyciem usunąć z podłogi wszystkie niepożądane przedmioty (leżące kable, rozrzuconą odzież, papiery, torebki, itp.), które mogłyby przeszkadzać w poruszaniu się odkurzacza, lub na odwrót, kruche przedmioty (np. szklane i ceramiczne wazy), które odkurzacze mogłyby poruszając się uszkodzić.

Jeżeli odkurzacze będzie używany w wielopiętrowym domu, zalecamy dla zapewnienia wszystkich funkcji przenoszenie wraz z odkurzaczem między piętrami również doku do ładowania.

3. CZĘŚCI WYROBU

3.1 ZAWARTOŚĆ OPAKOWANIA

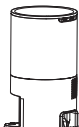
Pozycja	Opis	Oznaczenie	Ilość	
	Odkurzacze robotyczny	A	1	—
	Dok do ładowania z jednostką odsysającą	D	1	ETA622900480

Pozycja	Opis	Oznaczenie	Ilość	
	Worek na kurz do pojemnika zbiorczego	D9	1+1	ETA622900400
	Filtr jednostki odsysającej	D6	1	ETA622900460
	Kabel zasilający	F	1	ETA622900470
	Pilot zdalnego sterowania	E	1	ETA622900340
	Szczotki boczne	A9	2+2	ETA622900190
	Przystawka mopująca	C	1	ETA622900270
	Mop	C3	2	ETA622900300
	SZCZOTKA HYBRYDOWA (kombinowana szczotka z lamelami i szczecinami)	A10a	1	ETA522900060
	SZCZOTKA LAMELOWA	A10b	1	ETA522900061
	SZCZOTKA DELIKATNA	A10c	1	ETA522900062
	Pokrywa szczotki >A10a	A11a	1	ETA522900070
	Pokrywa szczotki >A10b/c	A11b	1	ETA522900071
	Zasobnik na brud	B	1	ETA622900260
	Pre filtr	B2	1	ETA622900320
	Filtr HEPA	B3	1+1	ETA622900310
	Filtr gąbkowy	B4	1+1	ETA622900310
	Narzędzie do czyszczenia	G	1	ETA622900330

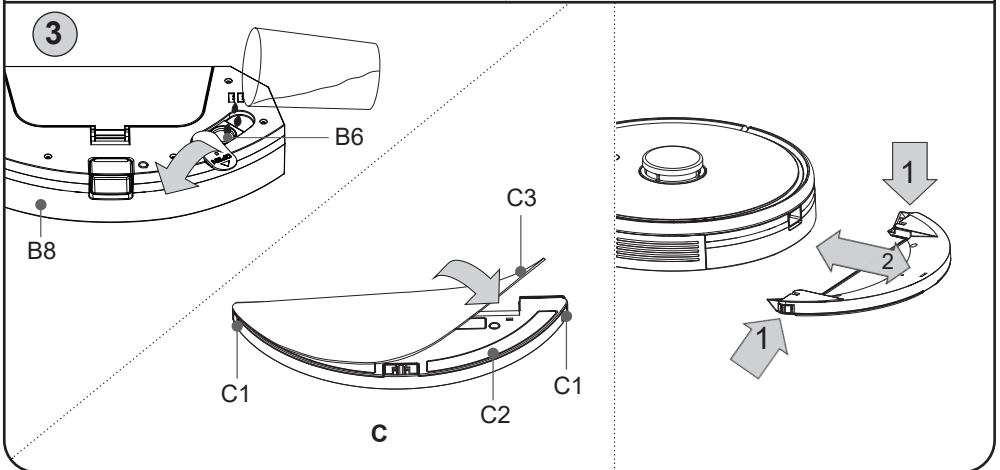
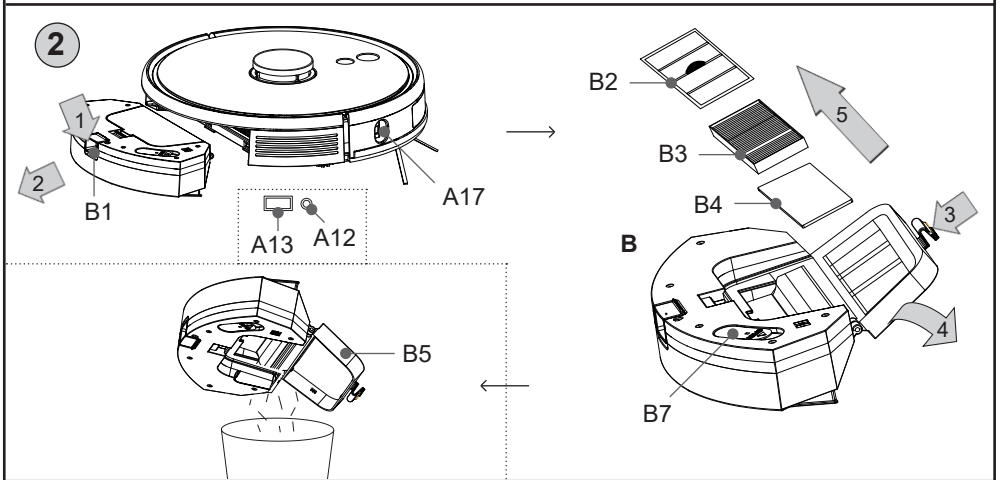
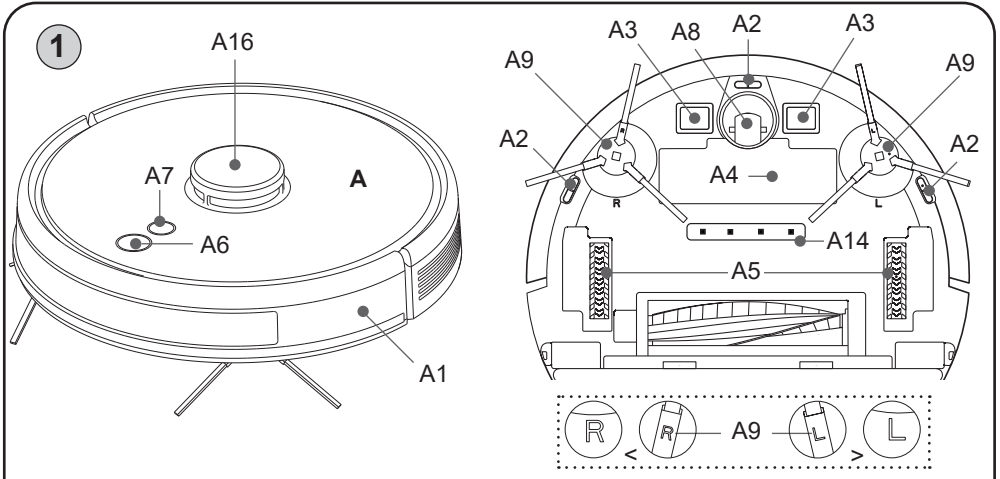

3.2 OPIS URZĄDZENIA

A – Odkurzacze

- A1 – Zderzak przedni
- A2 – Czujniki przeciwko spadnięciu ze schodów
- A3 – Styki ładowania
- A4 – Pokrywa schowka na akumulator
- A5 – Koła napędowe (lewe/prawe)
- A6 – Włącznik główny (WŁ./WYŁ.)
- A7 – Przycisk powrotu do domu do ładowania
- A8 – Koło przednie
- A9 – Szczotka boczna
- A10a – SZCZOTKA HYBRYDOWA (kombinowana szczotka z lamelami i szczecinami)
- A10b – SZCZOTKA LAMELOWA
- A10c – SZCZOTKA DELIKATNA
- A11a – Pokrywa szczotki głównej >A10a
- A11b – Pokrywa szczotki głównej >A10b/c
- A12 – Przycisk RESET
- A13 – Port serwisowy
- A14 – Światło dezynfekcyjne UV
- A15 – Łożysko
- A16 – Moduł laserowy
- A17 – Czujnik TOF

B – Zasobnik na brud 2 w 1

- B1 – Przycisk zwolnienia zasobnika na brud
- B2 – Pre filtr
- B3 – Filtr HEPA
- B4 – Filtr gąbkowy
- B5 – Wieko zbiorniczka
- B6 – Otwór do nalewania
- B7 – Korek otworu do nalewania
- B8 – Zbiorniczek na wodę (200 ml)

C – Przystawka do mopowania

- C1 – Mocowanie przystawki
- C2 – Dolna część do umocowania mopa
- C3 – Mop

D – Dok do ładowania z jednostką odsysającą

- D1 – Kontrolka pracy
- D2 – Styki do ładowania odkurzacza
- D3 – czujnik IR
- D4 – Otwór do podłączenia odkurzacza
- D5 – Wieko
- D6 – Filtr ochronny
- D7 – Złącze ładowania
- D8 – Wylot powietrza
- D9 – Worek na kurz

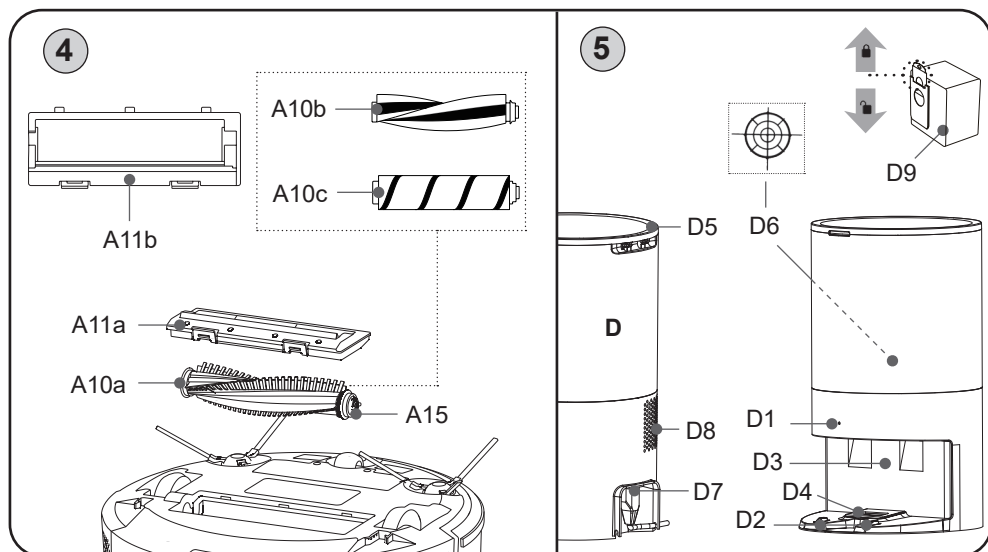

E – Pilot zdalnego sterowania

- E1 – Przycisk WŁ/WYŁ/AUTO (automatyczne sprzątanie) / STOP (PAUZA)
- E2 – Przyciski kierunku do obsługi ręcznej (DO PRZODU/W PRAWO/W LEWO)
- E3 – Przycisk do nastawienia poziomu siły ssania
- E4 – Przycisk włączenia/wyłączenia komunikatów głosowych
- E5 – Przycisk włączenia/wyłączenia sygnalizacji świetlnej
- E6 – Przycisk do lokalnego sprzątania
- E7 – Przycisk do nastawienia intensywności nawilżania
- E8 – Przycisk powrotu do doku do ładowania
- E9 – Przycisk włączenia/wyłączenia dezynfekcji UV
- E10 – Kontrolka naciśnięcia przycisku
- E11 – Przycisk pauzy/wznowienia OK

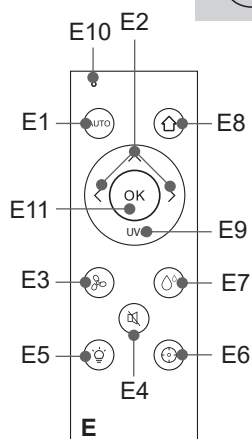

Uwagi dotyczące pilota

- Nie używać różnych typów baterii. Nie używać też razem używanych i nowych baterii.
- Nie wolno ładować akumulatorów, które nie są przeznaczone do tego celu.
- Akumulatory muszą być wyjęte z urządzenia przed ładowaniem.
- Wymij baterie z urządzenia, jeśli nie będziesz go używał przez dłuższy czas.
- Nie wolno dopuścić do zwarcia zacisków zasilania.

Zasilanie

Typ baterii: 2x AAA

Włożenie / wymiana baterii

Zdjąć pokrywę w tylnej części pilota i włożyć baterie. Dbać o prawidłową biegunowość. Założyć pokrywę w odwrotny sposób.

4. PRZYGOTOWANIE DO UŻYCIA

Usunąć wszelki materiał opakowaniowy, wyjąć odkurzacz i akcesoria.
Z odkurzacza usunąć wszystkie ewentualne folie, nalepki lub papier.

4.1 PRZYGOTOWANIE ODKURZACZA

W zależności od zamierzonego użycia zainstalować do odkurzacza zbiorniczek na kurz **B**, lub również przystawkę do mopowania **C**. Wybrać też odpowiedni typ głównej szczotki (**A10a/A10b/A10c**). Zainstalować szczotki boczne **A9**.

Do dyspozycji są 3 typy szczotki głównej:

SZCZOTKA HYBRYDOWA – kombinacja lameli i szczecin, przeznaczona do dywanów i twardych podłóg wraz z mopowaniem

SZCZOTKA LAMELOWA – gumowa szczotka do wszystkich typów twardych podłóg, przeznaczona do zbierania włosów i mopowania (Używając szczotki należy zamontować osłonę **A11b**)

SZCZOTKA DELIKATNA – ekstra delikatna szczotka do twardych i delikatnych podłóg, przeznaczona do usuwania drobnego kurzu, sierści i włosów (Używając miękkiej szczotki należy zamontować osłonę **A11b**)

Podczas montażu i demontażu należy postępować zgodnie z rysunkami 2, 3 i 4. Mocowanie poszczególnych części odbywa się za pomocą standardowych łączników i przycisków. Montaż jest zatem intuicyjny.

4.2 INSTALACJA DOKU DO ŁADOWANIA Z JEDNOSTKĄ ODSYSAJĄCĄ

- Umieścić dok do ładowania z jednostką odsysającą na podłodze w odległości ok. 6 cm od ściany. Upewnić się, że jest dostatek miejsca na bokach doku do ładowania (minimalnie 0,5 m) i przed dokiem do ładowania (minimalnie 1,5 m). Unikać narażania doku do ładowania z jednostką odsysającą na działanie promieniowania słonecznego.
- Podłączyć kabel zasilający **F** do doku do ładowania a następnie do sieci el. Zaświeci się kontrolka **D1**. Zacznie świecić pomarańczowo kontrolka **D1**. Jeżeli w doku do ładowania nie ma worka na kurz, lub jest nieprawidłowo umieszczony, kontrolka **D1** będzie migać czerwono.

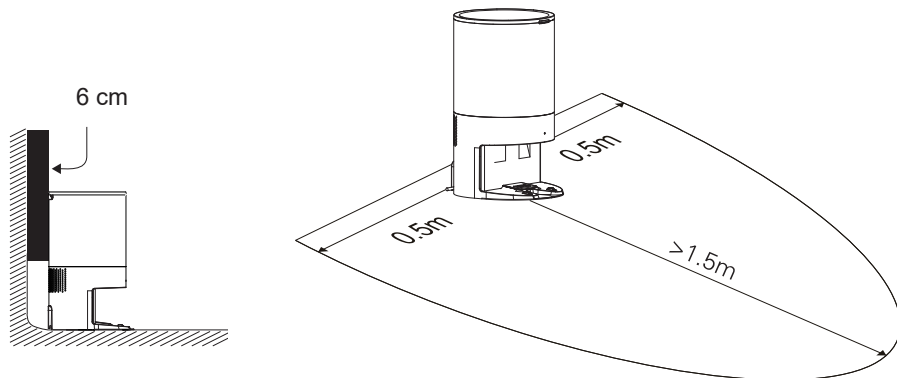

Uwagi

- W przypadku rozładowanego akumulatora włożyć odkurzacz do doku do ładowania ręcznie.
- Po podłączeniu do doku do ładowania odkurzacz sam się włączy.
- Podczas ładowania i podłączenia do doku do ładowania robota nie można wyłączyć.
- **Nie wypuszczać odkurzacza do sprzątania zawsze z doku do ładowania.**

5. UŻYWANIE ODKURZACZA

Odkurzacz można obsługiwać w trybie uproszczonym tylko z pomocą przycisków **A6** i **A7**, lub zdalnie pilotem. Dla wykorzystania jego pełnego potencjału jednak jest potrzebna instalacja i użycie inteligentnej aplikacji **ETA Smart**, która rozszerzy jego funkcjonalność i komfort użytkowania. Wszelkie dodatkowe informacje, instrukcję obsługi aplikacji, instrukcje i rady dotyczące pomyślnego sparowania z siecią domową, można znaleźć pod adresem:

www.eta-polska.pl/robot

Aplikację można znaleźć w bazie danych aplikacji Apple Store lub Google Play.

5.1 PODSTAWOWA OBSŁUGA ROBOTA



Włącznik główny (A6)

Długie naciśnięcie (ok. 3 s):

Włączenie lub wyłączenie robota. Odkurzacz włączy się do trybu czuwania.

Długie naciśnięcie (ok. 15 s):

Wymuszone wyłączenie w razie niestandardowego zachowania.

Krótkie naciśnięcie:

Włączy automatyczne sprzątanie, lub przerwie jakąkolwiek aktywną funkcję.



Przycisk powrotu do doku do ładowania (A7)

Długie naciśnięcie (ok. 3 s):

Włącza sprzątanie lokalne (odkurza 2x mały obszar).

Krótkie naciśnięcie: Krótkim naciśnięciem uruchomi automatyczne wyszukiwanie doku do ładowania z następnym ładowaniem, lub przerwie jakąkolwiek aktywną funkcję.

Uwaga

Po jednoczesnym naciśnięciu przycisku **A6** i **A7** przez czas 3 s przejść do trybu łączenia z siecią wifi. Naciskając skasuje się też istniejące nastawienie połączenia z wifi routerem (anuluje się aktualne sparowanie).

Sygnalizacja świetlna przycisków

Niebieska – normalny stan

Czerwona – nienormalny stan lub rozładowany akumulator

Fioletowa – nie jest podłączone do sieci

Stan odkurzacza	Sygnalizacja świetlna
Wyłączone / tryb uśpienia	Nie świeci
Tryb gotowości	Świeci
Sprzątanie	
Ładowanie dokończony	
Tryb łączenia z siecią WIFI / bez WIFI	Miga
Słaby akumulator / szukanie doku do ładowania	
Jakiś błąd (patrz rozwiązywanie problemów)	
Ładowanie	Powoli miga

Tryb uśpienia

Jeżeli w trybie gotowości (lub przy sygnalizacji jakiegoś błędu) do 10 minut nie będzie miała miejsca żadna akcja, odkurzacz przełączy się do trybu uśpienia (sygnalizacja jest wyciszona). Obudzi się go naciskając jeden z przycisków, ewentualnie w aplikacji. Tryb nie zostanie włączony podczas ładowania.

Przerwanie i wznowienie sprzątanía

Odkurzacz kontynuuje sprzątanía, jeżeli przerwane jest sprzątanía ponownie włączone. Odkurzacz kontynuuje również po pomyślnym naładowaniu, jeżeli sprzątanía zostało przerwane automatycznie z powodu ładowania akumulatora.

Reset systemu

Wyjąć zbiorniczek na kurz **B** (ewentualnie przystawkę do mopowania **C**) i odpowiednim narzędziem nacisnąć przycisk **RESET A12**.

UWAGA

- Należy pamiętać, że naciśnięcie przycisku **RESET A12** kasuje wszelkie nastawienia z pomocą aplikacji "ETA SMART".
- Komunikaty głosowe są fabrycznie nastawione na język czeski. Na język angielski można zmienić tylko w aplikacji.
- Aktywacja światła UV (wraz z odkurzaniem) może być aktywowana tylko w aplikacji.

5.2 ŁADOWANIE AKUMULATORA

1. Skontrolować, czy dok do ładowania jest prawidłowo podłączony do sieci el. (kontrolka **D1** musi świecić).
2. Położyć odkurzacz w pobliżu doku do ładowania (ok. 0,5 m) i nacisnąć przycisk **A7**, ewentualnie daną funkcję w aplikacji. Jeżeli akumulator jest nadmiernie rozładowany, umieścić odkurzacz w prawidłowy sposób bezpośrednio do doku do ładowania.

Uwagi

- Standardowy czas ładowania wynosi ok. 4-5 godz. W pełni naładowany akumulator zapewnia czas pracy w zależności od nastawionych funkcji, mocy i odkurzonej powierzchni od 130 do 230 minut. Podane czasy pracy opierają się na wynikach własnych testów firmy ETA i dotyczą tylko nowego i w pełni naładowanego akumulatora. W zależności od wieku i zużycia akumulatora czas pracy skraca się.
- Stan akumulatora można łatwo odczytać z pomocą aplikacji "ETA SMART". Z pomocą aplikacji można też kiedykolwiek posłać odkurzacz z powrotem do doku do ładowania.
- Jeżeli odkurzacz nie zdąży (np. z powodu jakiejś przeszkody) wrócić do doku do ładowania a stan akumulatora osiągnie taki krytyczny poziom, automatycznie wyłączy się.

5.3 TRYBY SPRZĄTANIA I FUNKCJE ODKURZACZA

Odkurzacz posiada w sumie 5 trybów sprzątanía. W razie obsługi bez użycia aplikacji jest do dyspozycji tylko tryb **automatyczny** sprzątanía i sprzątanía **lokalne**.

Obsługa ręczna

Z pomocą przycisków kierunku **E2** można odkurzacz obsługiwać ręcznie i sprzątać tylko tam, gdzie trzeba.

Automatyczne sprzątanía

Nacisnąć przycisk **A6** na panelu do obsługi lub przycisk **E1** na pilocie zdalnego sterowania. Odkurzacz podczas sprzątanía porusza się stopniowo i systematycznie w pomieszczeniu według zaprogramowanej trasy. Pomieszczenie podzieli na poszczególne segmenty. Jak tylko odkurzacz sprzątnie całą dostępną powierzchnię, automatycznie wyszuka dok do ładowania. Chodzi o najczęściej używany sposób sprzątanía.

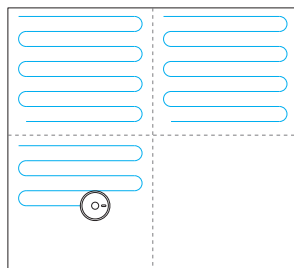

Lokalne sprzątanie

Nacisnąć długo przycisk **A7** (na ok. 3 sekund) na panelu do obsługi lub przycisk **E6** na pilocie zdalnego sterowania. Odkurzacz podczas sprzątania porusza się w pomieszczeniu według zaprogramowanej trasy (kwadrat 1,5 x 1,5 m). Po ukończeniu sprzątania odkurzacz automatycznie wróci do doku do ładowania. Ten tryb sprzątania jest wskazany do sprzątania mniej zanieczyszczonych powierzchni.

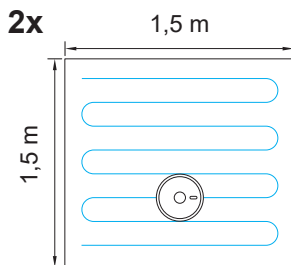

Powrót do doku do ładowania

Odkurzacz dysponuje funkcją automatycznego powrotu do doku do ładowania po dokończeniu sprzątania. Odkurzacz można też odesłać do doku do ładowania z pomocą przycisku **A7/E8**, ewentualnie daną funkcją bezpośrednio w aplikacji.

Odkurzacz wróci do doku do ładowania:

- jeżeli pošlemy go do niej przyciskiem **A7/E8** lub w aplikacji
- po dokończeniu sprzątania
- w razie niskiego stanu naładowania akumulatora (po naładowaniu będzie kontynuować niedokończone sprzątanie)

Automatyczne odsysanie brudu jednostką odsysającą

Po przeprowadzeniu sprzątania i powrocie odkurzacza do doku do ładowania dojdzie do automatycznego odessania brudu z zasobnika **B**. Trzeba regularnie kontrolować napełnienie worka na kurz **D9** i wymieniać go. Nastawienie częstości odsysania zbiorniczka można nastawić w aplikacji. **Aby zapewnić skuteczne odsysanie, należy zdjąć nakładkę mopa C (jeśli jest zainstalowana)!**

INNE FUNKCJE PILOTA

Nastawienie siły ssania

Z pomocą przycisku **E3** można przełączać między poszczególnymi poziomami siły ssania. Do dyspozycji są w sumie 4 poziomy (+ wyłączenie ssania).

Nastawienie intensywności nawilżania

Z pomocą przycisku **E7** można przełączać między poszczególnymi poziomami nawilżania. Do dyspozycji są w sumie 3 poziomy. Z tej funkcji można korzystać tylko z przystawką do mopowania **C** (patrz poniżej).

Włączenie/wyłączenie sygnalizacji świetlnej

Z pomocą przycisku **E5** można wyłączyć/włączyć sygnalizację świetlną.

Włączenie/wyłączenie komunikatów głosowych

Z pomocą przycisku **E4** można wyłączyć/włączyć komunikaty głosowe.

Włączenie/wyłączenie dezynfekcji UV

Z pomocą przycisku **E9** można wyłączyć/włączyć dezynfekcję UV.

5.4 UŻYWANIE WYPEŁNIACZA MOPA (rys. 3)

- Wyjąć zbiorniczek **B** i otworem **B6** napełnić zbiorniczek czystą wodą i należyście zamknąć korkiem **B7**.

- 2) Włożyć zbiorniczek **B** z powrotem do robota.
- 3) Następnie na zbiorniczek **B** od spodu nasunąć (po sprzątaniu zdjęć) według rys.3 przystawkę do mopowania **C** z założonym mopem (do usłyszenia kliknięcia). Mop przed użyciem namoczyć i wycisnąć.
- 4) Włączyć odkurzacz naciskając przycisk **A6/E1**, ewentualnie w aplikacji na żądany tryb sprzątania.
- 5) Po ukończeniu sprzątania opróżnić zbiorniczek i należyście wysuszyć - nie ładować odkurzacza z wodą w zbiorniczku.

Uwagi

- Nie dodawaj do wody żadnych środków czyszczących.
- Zasunięcie przystawki do mopowania **C** włącza działanie pompy.
Nie używać odkurzacza z przystawką **C** bez wody wewnątrz zbiorniczka **B8!**
- Podczas mopowania kontrolować odkurzacz. Nie używać mopowania bez nieustannego nadzoru.
- Podczas mopowania zalecamy przeprowadzanie sprzątania kolejno w pojedynczych pomieszczeniach.
- Odkurzacz podczas mopowania kontrolować i w razie potrzeby dolać wodę do przystawki do mopowania, ewentualnie opłukać mop.
- Nie używać przystawki do mopowania na dywanach i zapobiegać ewentualnemu wjechaniu odkurzacza na dywan (ewentualnie można wykorzystać w aplikacji funkcję zakazanej strefy, którą można nastawić na obszar z dywanem).
- Po użyciu zdjęć przystawkę do mopowania i wyczyścić. Nie zostawiać jej zainstalowanej na odkurzaczu podczas ładowania lub kiedy nie jest używana.
- Po zamknięciu korka dolnymi otworami może uchodzić mała ilość wody.
Po jego zamknięciu obrócić przystawkę i przenosić do góry nogami.

6. UTRZYMANIE ODKURZACZA

Utrzymanie i czyszczenie przeprowadzać regularnie w zależności od częstości używania oraz wielkości sprzątanego powierzchni. W bardziej zanieczyszczonym środowisku (dom ze zwierzętami) będzie konieczne częstsze sprzątanie. **Zaniedbanie utrzymania może być przyczyną uszkodzenia odkurzacza i jego części!**

Korpus odkurzacza robotycznego wraz z modułem laserowym wycierać ostrożnie suchą szmatką. Skontrolować też, czy do okolicy modułu laserowego nie dostały się jakieś zanieczyszczenia i nie blokują ruchu obrotowego mechanizmu. To mogłoby negatywnie wpłynąć na mapowanie pomieszczenia i zachowanie robota.

UWAGA

Podczas obracania robota nie kłaść go na moduł laserowy, mógłby się uszkodzić!

6.1 CZYSZCZENIE STYKÓW DO ŁADOWANIA

Wyłączyć odkurzacz i odłączyć stację ładowania od sieci elektrycznej!

Oczyścić styki do ładowania (**A3**, **D2**) na odkurzaczu i stacji miękką suchą szmatką. Czyszczenie przeprowadzać co najmniej 1x w miesiącu. **Do czyszczenia styków nie używać żadnych agresywnych środków czyszczących lub olejów.**

6.2 CZYSZCZENIE ZBIORNICZKA NA KURZ

1. Według rys. 2 wyjąć zbiorniczek na kurz **B** z odkurzacza. Otworzyć jego wieko i wysypać zawartość, zlikwidować ją wspólnie z normalnym odpadem, komunalnym - ewentualnie użyć funkcji odsysania kurzu ze zbiorniczka w doku do ładowania. W razie wysypywania zawartości zbiorniczka ręcznie należy obrócić go otworem wylotowym w górę.
2. Z zbiorniczka **B8** wylać nadmiar wody. Wytrzeć zbiorniczek **B** wilgotną szmatką.
3. Otworzyć wieko **B5**, wyjąć filtr HEPA i delikatnie przedmuchać go lub wytrzeć. Ewentualnie użyć do oczyszczenia narzędzie do czyszczenia **G**. Filtry **B2** i **B4** umyć w czystszej wodzie i należyście wysuszyć.

UWAGA

- Dla zachowania parametrów filtracji HEPA filtra zalecamy czyszczenie na sucho.
- **Jeżeli zdecydujemy się na umycie filtra HEPA wodą, pogorszą się jego właściwości filtracyjne.** Filtr można umyć maksymalnie 3x. Następnie trzeba kupić nowy.
- HEPA filtr zalecamy wymieniać co najmniej 2x w roku.
- Filtry nie są przeznaczone do mycia w zmywarce do naczyń.
- Zaniedbanie czyszczenia i ewentualnej wymiany filtrów może prowadzić do awarii odkurzacza!

4. Po przeprowadzeniu utrzymania złożyć z powrotem zbiorniczek wraz z filtrami i włożyć do robota.

6.3 CZYSZCZENIE SZCZOTKI GŁÓWNEJ RYS. 4

1. Nacisnąć oba przyciski blokady pokrywy w stronę szczotki i zdjąć pokrywę **A11**. Następnie wyjąć szczotkę główną **A10** z odkurzacza.
2. Wyczyścić szczotkę główną narzędziem do czyszczenia **G** (lub innym odpowiednim). Do usunięcia nawiniętych włosów/sierści można też użyć nożyczek. Pokrywę szczotki głównej i przestrzeń na szczotkę główną wytrzeć miękką suchą szmatką.
3. Ze szczotki **A10a** można też wysunąć łożysko **A15** i usunąć ewentualne włosy/sierść, które dostawy się na to miejsce.
4. Umieścić w odwrotnej kolejności wszystkie zdemontowane części z powrotem do odkurzacza.

6.4 CZYSZCZENIE SZCZOTEK BOCZNYCH

Wyjąć szczotki wysuwając, wyczyścić je i usunąć z nich nawinięte włosy/sierść).

6.5 CZYSZCZENIE KÓŁEK

Wyczyścić przednie, lewe i prawe kółko z pomocą narzędzia **G**.

UWAGA

Na osiach kółek mogą się nawijać włosy/sierść oraz gromadzić się inne zanieczyszczenia. Kółka należy regularnie kontrolować i czyścić.

6.6 CZYSZCZENIE CZUJNIKÓW A2/A17

Po dokończeniu każdego sprzątania oczyścić czujniki z pomocą narzędzia **G** (lub innego odpowiedniego przedmiotu).

6.7 CZYSZCZENIE PRZYSTAWKI DO MOPOWANIA

Po każdym użyciu zdjąć przystawkę z odkurzacza (patrz rys. 3).

Opłukać przystawkę do mopowania **C** i mopy **C3** pod bieżącą wodą.

6.8. CZYSZCZENIE ZDERZAKA PRZEDNIEGO A1

Zderzak przedni posiada czujniki przeszkód, zatem cały należy regularnie ostrożnie wycierać wilgotną szmatką. Kontrolować też, czy zderzakiem przednim można lekko poruszać na całym jego obwodzie w stronę korpusu robota i kontrolować, czy między zderzakiem i robotem nie jest zaklinowana jakaś przeszkoda.

6.9. CZYSZCZENIE DOKU DO ŁADOWANIA Z JEDNOSTKĄ ODSYSAJĄCĄ

1. Odchylić wieko **D5** i wyjąć worek na kurz **D9**. Zlikwidować go wspólnie z odpadem komunalnym. Następnie włożyć do jednostki nowy pusty worek na kurz.
2. Wysunąć filtr ochronny **D6**. Opłukać filtr pod bieżącą wodą. Następnie wysuszyć dokładnie i włożyć z powrotem na swoje miejsce.
3. Oczyszczyć też miejsce **D3** ostrożnie suchą szmatką.

Uwaga

W okolicy otworu **D4** mogą nagromadzić się zanieczyszczenia i kurz. Oczyszczyć wilgotną szmatką lub szczoteczko również to miejsce.

Rozległą konserwację lub konserwację, która wymaga ingerencji do wewnętrznej części urządzenia, może wykonać wyłącznie specjalistyczny serwis!

7. ROZWIĄZYWANIE PROBLEMÓW

Większość różnych problemów można rozwiązać lub zapobiec im poprzez prawidłową obsługę zgodnie ze wskazówkami podanymi w instrukcji. Przede wszystkim należy dbać o należyte utrzymanie i kontrolę wzrokową odkurzacza. Zawsze na wszelki wypadek restartować cały odkurzacz i skontrolować prawidłowość podłączenia doku do sieci el.

W razie wystąpienia jakiegokolwiek błędu robot go zasygnalizuje. Zalecamy używanie robota z aplikacją, która dany błąd uściśli również w innych językach.

Problem	Przyczyna	Rozwiązanie
Odkurzacz kręci się w jednym miejscu.	Lewe/prawe koło jest zablokowane.	Skontrolować i wyczyścić koła.
Odkurzacz wciąż cofa.	Czujniki przeciwko spadnięciu ze schodów są zanieczyszczone lub uszkodzone.	Wyczyścić czujniki. Jeżeli problem trwa nadal, zwrócić się do autoryzowanego warsztatu naprawczego.
Odkurzacz nieustannie uderza w przeszkody.	Przedni zderzak jest zablokowany zanieczyszczeniami.	Skontrolować i wyczyścić przedni zderzak.

Odkurzacz sprząta za krótko.	Akumulator nie jest dostatecznie naładowany lub kończy się jego żywotność.	Naładować całkowicie odkurzacza. Jeżeli problem trwa nadal, wymienić akumulator na nowy.
Siła ssania odkurzacza słabnie.	Pojemnik na śmieci jest pełny lub są zanieczyszczone filtry.	Skontrolować i wyczyścić pojemnik na śmieci i filtry.
Odkurzacza nie mapuje, deformuje mapę lub zachowuje się chaotycznie	Zablokowany moduł laserowy.	Skontrolować moduł i usunąć ewentualne przeszkody. Mechanizm laserowy musi się pod modułem swobodnie obracać.
Odkurzacza nie można włączyć	Rozładowany akumulator	Naładować robota.
	Ekstremalna temperatura otoczenia	Temperatura otoczenia nie może być niższa niż 0 °C ani wyższa niż 40 °C.
Nienormalne zachowanie	Nieznana przyczyna	Wypróbować wyłączenie i restart odkurzacza.

8. SPECYFIKACJA TECHNICZNA

Odkurzacza robotyczny	
Urządzenie klasy ochrony	III.
Napięcie robocze	14,4 V ===
Akumulator	Li-Ion
Pojemność akumulatora	5200 mAh
Czas ładowania	4-5 godz
Masa	3,6 kg
Wymiary	Ø 350 mm x 100 mm
Znamionowy pobór mocy	50 W
Technologia bezprzewodowa	Wifi
Deklarowany poziom mocy akustycznej wynosi 68 dB(A) re 1pW.	

Kompatybilność:

System operacyjny urządzenia smart

- Android 6.0 i wyższy

- IOS 11.0 i wyższy

Sieć Wifi

- 2,4 / 5 GHz (B, G, N+ / AC)

- zabezpieczenie WPA1 i WPA2 (zalecane WPA2)

UWAGA

Urządzenia nie można używać w sieciach Wifi zabezpieczonych protokołem IEEE 802.1X (zazwyczaj firmowe sieci Wifi).

Stacja ładowania	
Urządzenie klasy ochrony	II.
Napięcie wejściowe i wyjściowe	220 V (AC)
Znamionowy pobór mocy	1050 W
Wymiary ok.	393 x 242 x 220 mm
Masa	2,8 kg
Pojemność worka na kurz	3 l
Odsysanie	≥ 25 KPa
Deklarowany poziom mocy akustycznej wynosi 84 dB(A) re 1pW.	

Niniejszym ETA a.s. oświadcza, że sprzęt radiowy typu ETA6229 spełnia wymagania dyrektywy 2014/53/EU. Pełny tekst deklaracji zgodności jest dostępny pod poniższym adresem internetowym: <http://www.eta-polska.pl/>

Zmiana specyfikacji technicznych i akcesoriów w zależności od modelu produktu jest zastrzeżona przez producenta. Producent zastrzega sobie prawo do zmiany / aktualizacji ETA Smart bez uprzedzenia. Charakter tych zmian / aktualizacji może spowodować, że niektóre informacje i procedury w tej instrukcji będą nieaktualne lub nie będą opisane.

Pojemność akumulatora produktu stopniowo maleje. Zmniejszenie pojemności akumulatora występuje podczas normalnego użytkowania urządzenia i jest uważane za zużycie urządzenia. Zmniejszenie pojemności akumulatora nie stanowi wady urządzenia.

9. EKOLOGIA



Jeżeli tylko pozwoliły na to rozmiary, na wszystkich elementach wydrukowano znaki materiałów zastosowanych do produkcji opakowań, komponentów i wyposażenia, jak również ich przetwarzania wtórnego. Symbole umieszczone na produktach lub w załączonej dokumentacji oznaczają, że zastosowanych elementów elektrycznych lub elektronicznych nie można poddawać utylizacji wraz z odpadem komunalnym. Produkt należy odnieść do specjalnych punktów zbiorczych, w których będą przyjęte bez opłaty. Dzięki poprawnej utylizacji pomogą Państwo zachować cenne źródła i pomogą w profilaktyce ewentualnych negatywnych wpływów na środowisko naturalne i zdrowie ludzkie. Niewłaściwy sposób utylizacji urządzenia może podlegać karze – zgodnie z przepisami krajowymi i międzynarodowymi. Urządzenie jest wyposażone w akumulator Li-Ion o długiej żywotności. Aby chronić środowisko jest wymagane po zakończeniu działania urządzenia wyładowany akumulator zdemontować i w odpowiedni sposób, poprzez specjalną sieć punktów zbiorczych, akumulator i urządzenie bezpiecznie zlikwidować. W celu uzyskania innych szczegółowych informacji dotyczących utylizacji należy zwrócić się do najbliższego urzędu lub punktu zbiorczego. Nigdy nie likwidować baterii przez spalanie!

Wyjęcie akumulatora

Odśrubować 2 śruby pokrywy przestrzeni na akumulator na spodniej stronie odkurzacza. Wyjąć akumulator i odłączyć konektor. Odłączając zasilanie najpierw zwolnić bezpiecznik na bocznej stronie gniazdka a następnie odłączyć je. Przyklej złącze z powrotem.

HOUSEHOLD USE ONLY – Tylko do zastosowania w gospodarstwie domowym.

DO NOT IMMERSE IN WATER OR OTHER LIQUIDS – Nie zanurzać do wody lub innych cieczy.



TO AVOID DANGER OF SUFFOCATION, KEEP THIS PLASTIC BAG AWAY FROM BABIES AND CHILDREN. DO NOT USE THIS BAG IN CRIBS, BEDS, CARRIAGES OR PLAYPENS. THIS BAG IS NOT A TOY.

Niebezpieczeństwo uduszenia. Tego worka nie należy używać w kołyskach, łóżeczkach, wózkach lub kojcach dziecięcych. Torebkę z PE położyć w miejscu będącym poza zasięgiem dzieci. Torebka nie służy do zabawy!



- Zapoznaj się z instrukcją obsługi

 - Zdejmowana jednostka zasilająca



OSTRZEŻENIE

eta 6229

Master Pro II

BEDIENUNGSANLEITUNG

Sehr geehrter Kunde, wir bedanken uns, dass Sie unser Produkt gekauft haben. Vor der Inbetriebnahme des Gerätes lesen Sie die Bedienungsanleitung sorgfältig durch und bewahren Sie diese zusammen wenn möglich mit der Verpackung und deren Inhalt auf.

1. SICHERHEITSANWEISUNGEN

- Die Anweisungen der Anleitung betrachten Sie als Teil des Elektrogerätes und übergeben Sie die Anleitung jeden weiteren Nutzer.
- Überprüfen Sie, ob die Angabe des Typenschildes der Spannung Ihrer elektrischen Steckdose entspricht.
- Dieses Gerät darf von Kindern unter 8 Jahren, Älteren oder Personen mit eingeschränkten physischen oder mentalen Fähigkeiten oder mit unzureichenden Erfahrungen und Kenntnissen lediglich dann genutzt werden, wenn diese unter Aufsicht sind oder über die Nutzung des Gerätes auf eine sichere Art und Weise angewiesen wurden und sich eventueller Gefahren bewusst sind. Kinder dürfen mit dem Gerät nicht spielen. Reinigung und Wartung dürfen von Kinder ohne Aufsicht nicht durchgeführt werden.
- Vor dem Umtausch von Zubehöerteilen oder von Teilen, die sich bei der Nutzung bewegen, vor der Montage und Demontage und vor jeder Reinigung und Wartung schalten Sie das Gerät aus.
- Vermeiden Sie Kontakt von Händen/Fingern an der Drehbürste.
- Eine beschädigte Anschlussleitung muss durch den Hersteller, von dessen Servicewerkstadt oder von einer ähnlich qualifizierten Person ersetzt werden, um Gefährdungen zu vermeiden.
- Nehmen Sie den Bodenstaubsauger nicht in Betrieb, wenn die Anschlussleitung oder der Netzstecker beschädigt ist, wenn er nicht richtig arbeitet und wenn das Gehäuse sichtbare Beschädigungen aufweist. In solchen Fällen bringen Sie das Gerät in eine autorisierte Servicewerkstadt, um dort seine Sicherheit und die ordnungsgemäße Funktion überprüfen zu lassen.
- **ANMERKUNG:** Für Laden des Akkumulators nur die mitgelieferte Ladestation verwenden.
- Das Produkt ist zur Verwendung im Haushalt und zu ähnlichen Zwecken (in Geschäften, Büros und ähnlichen Betrieben, in Hotels, Motels und anderen Wohneinrichtungen, in Betrieben für Übernachtung mit Frühstück) bestimmt! Es ist nicht zu kommerziellen Zwecken bestimmt!
- Tauchen Sie den Staubsauger nie ins Wasser (auch nicht teilweise)!
- Lassen Sie den Staubsauger nie in freien Witterungsbedingungen (Regen, Frost, direkte Sonnenstrahlung etc.) stehen.
- Um Sicherheit und richtige Funktion zu sichern, nutzen Sie nur originale Ersatzteile und durch den Hersteller genehmigte Zubehöerteile.







- Um eine Überbelichtung mit ultraviolettem Licht zu vermeiden, müssen Menschen und Haustiere mind. 30 cm von UV-Quelle entfernt sein. Schauen Sie niemals direkt in das UV-Licht und nähern Sie sich beim Einschalten weder Ihrem Gesicht noch Ihrer Haut. UV-Licht kann Verbrennungen an Augen und Haut verursachen.
- Verwenden Sie das Gerät nie zu anderen, als zu den genehmigten Zwecken.
- Saugen Sie keine scharfen Gegenstände (z.B. Glas, Splitter) oder heiße und brennbare (Spreng-)Stoffe (z.B. Asche, brennende Zigarettenstummel, Benzin, Lösungsmittel und Aerosole-Abgase) ein. Durch das Einsaugen dieser Gegenstände können Filter oder möglicherweise auch das ganze Gerät beschädigt werden.
- Dichten Sie bitte Fugen und Lücken auf dem Boden (z.B. bei den Übergangleisten) ab, so dass die Rotationsbürsten nicht beschädigt werden können. Diese Lücken würden den Staubsauger im weiteren Betrieb behindern, wenn in ihm die Bürstenteile stecken bleiben.
- Der Staubsauger darf nicht auf Teppichen eingesetzt werden, deren Haarlänge mehr als 1 cm beträgt. Gleichzeitig funktioniert der Staubsauger bei einigen Arten von dunklen Teppichen möglicherweise nicht richtig. Diese "verwechseln" die Sensoren mit ihrer Oberfläche und verursachen möglicherweise eine chaotische Bewegung des Staubsaugers oder treffen möglicherweise nicht auf die Oberfläche. Der Staubsauger kann die Übergangleisten bis ca. 2 cm überfahren.
- Wird das Gerät eine längere Zeit nicht verwendet, trennen Sie die Ladestation vom elektrischen Netz. Schieben Sie das Gerät außerhalb von Kontakten der Ladestation vor. Sie verhindern somit das Entladen des Staubsaugers. Verwenden Sie das Netzteil nur im Innenraum. Staubsauger ausschalten.
- Laden Sie keinen Akku auf, aus dem Elektrolyt austritt.
- Verbinden Sie keine Kontakte des Akkus oder des Netztesiles! Falls Sie den Akku nicht verwenden, halten Sie ihn außerhalb der Reichweite von metallischen Gegenständen wie z.B. Büroklammern, Münzen, Schlüssel, Nägel, Schrauben oder andere kleine Metallgegenstände, die den Kurzschluss an den Akku-Klammern verursachen können. Der gegenseitige Kurzschluss der Akkuklammern kann Verbrennungen oder Brand verursachen.
- Ergreifen Sie Maßnahmen, die einen glatten Betrieb des Staubsaugers sichern.
 - Stellen Sie Gegenstände, die leicht umkippen, an eine sichere Stelle.
 - Sichern Sie die Teppich-Ränder ab.
 - Hängende Tischbedeckungen und Vorhänge sollten den Boden nicht berühren.
 - Brennbare Gegenstände müssen weit entfernt von Feuerquellen gestellt werden.
 - Räumen Sie lose Verbindungsleitungen weg und sichern Sie sie vor Kollision mit dem Staubsauger.
 - Sammeln Sie Zeitungen, Bücher, Zeitschriften und größere Papierstücke auf dem Boden auf.
- Verwenden Sie den Staubsauger nicht in Umgebungen mit Umgebungstemperaturen über 40 oder unter 0 °C.
- Verwenden Sie das Lasermodul oder dessen Abdeckung nicht als Griff zum Tragen des Saugroboters! Stellen Sie den Saugroboter gleichzeitig nicht verkehrt herum auf eine Oberfläche - Sie könnten das Lasermodul beschädigen!
- Die Hauptbürste und der Schmutzbehälter müssen richtig angebracht werden.
- Reinigen Sie die Gegen-Sturz-Sensoren vor der Verwendung.
- Der Staubsauger braucht zum Staubsaugen unter den Möbeln eine Lücke von 11 cm freiem Raum, so dass das Einklemmen oder Stecken-Bleiben verhindert wird.
- Falls aus dem Akku Flüssigkeit austritt, tauschen Sie ihn umgehend um, sonst kann er das Gerät beschädigen.
- Verhindern Sie, dass der Staubsauger fällt. Falls dies passieren sollte, schalten Sie den Staubsauger ein und beobachten Sie seine Bahn, somit kontrollieren Sie ob alles in Ordnung läuft. Diese Kontrolle ist wichtig, wenn der Staubsauger danach ohne Ihre Aufsicht staubsaugen soll.
- Wenn Sie den Staubsauger längere Zeit nicht benutzen, trennen Sie den Akkumulator.









- Vergessen Sie nicht, dass sich der Roboter von selbst bewegt. Achten Sie darauf, dass Sie beim Gehen nicht auf den Roboter treten!
- Die ausgeladenen Batterien und den Akku entsorgen Sie auf eine geeignete Art und Weise (siehe Art. 9. ÖKOLOGIE).
- Halten Sie die Batterien außerhalb der Reichweite von Kindern unter 8 Jahren und unmündigen Personen. Die Person, die eine Batterie verschluckt, muss umgehend ärztliche Hilfe suchen.
- Die in Bedienungsanleitung gezeigten Teile des Staubsaugers, einschließlich Zubehör, dienen der Veranschaulichung und können vom Produkt abweichen!
- Der Hersteller ist für Schäden, die durch falsche Verwendung des Gerätes und des Zubehörs verursacht wurden, nicht verantwortlich. Als falsches Verwenden des Gerätes wird das Nicht-Einhalten von regelmäßigem Umtausch oder Wartung von jeglichen Filtern angesehen.

Drahtlose Verbindung und Kompatibilität

- Die Gesellschaft ETA ist auf keiner Art und Weise für jeglichen zufälligen, indirekten oder nachfolgenden Schaden verantwortlich, für Datenverluste oder Verluste, die durch Weitergabe von Informationen während der Kommunikation mittels drahtloser Technologien verursacht wurden.
- Eine erfolgreiche drahtlose Kommunikation auf 100% ist bei allen Smart-Geräten und W-LAN-Netzen (Routers) nicht zu garantieren. Angesichts der Vielfältigkeit von Geräten auf dem Markt kann es zu solchen Fällen kommen, in denen der Charakter und die Spezifikation eines Smart-Gerätes oder von W-LAN-Netzen (Routers) die Verbindung verhindert, oder diese auf irgendeine Art und Weise gestört wird. Der Erfolg der drahtlosen Kommunikation mittels eines W-LAN-Netzes wird ebenfalls von vielen anderen Faktoren, inkl. Hardware- und Software-Konfiguration beeinflusst. Die Verbindung zwischen dem Roboter und Ihrem W-LAN-Netz kann ebenfalls von umliegenden W-LAN-Netzen beeinflusst werden, die auf derselben Frequenz aktiv sind und somit die Verbindung (z.B. in Plattenbauten, Wohnhäusern) stören können. Diese Gründe sind keine Reklamationsgründe des Gerätes.

Die App hat ein drittes Subjekt (weiter nur „Subjekt“ genannt) im Eigentum und dieses betreibt sie, das von der Gesellschaft HP TRONIC Zlín, spol. s r.o. (weiter nur „Verkäufer“) unterschiedlich ist. Zwischen Subjekt und Verkäufer kommt es nicht zu der Personendatenübermittlung. Bei der Registration in der App übermittelt der Kunde die personenbezogenen Daten direkt dem Subjekt, das dadurch zum Verwalter der personenbezogenen Daten wird. Die App und damit verbundener Schutz personenbezogener Daten befolgen die Regeln des Subjektes.

 Lediglich ein autorisierter Service ist berechtigt Reparaturen und Änderungen des Gerätes durchzuführen, andere nicht fachgerechte Manipulation kann zum Brand, Unfall durch elektrischen Strom oder Verwundung führen.	 Nur die mitgelieferte Ladestation mit ihrem Kabel verwenden, die Bestandteil dieses Gerätes sind.
 Das Kabel nie mit feuchten Händen berühren - Stromschlaggefahr.	 Biegen Sie das Anschlusskabel nicht um und belasten Sie es nicht, dies könnte zur Beschädigung, zum Brand oder zum Unfall durch elektrischen Strom führen.
 Achten Sie darauf, dass Ihre Kleidung oder Ihr Körperteil nicht in der Rotationsbürste stecken bleiben, es kann zu Verletzungen kommen.	 Verhindern Sie Kontakt mit Zigaretten, Feuerzeugen, Streichhölzern oder anderen Wärmequellen oder brennbaren Materialien.

 Verwenden Sie den Staubsauger nicht in Geschäftsräumen, er könnte durch belastend häufige Verwendung beschädigt werden.	 Entfernen Sie vor der Verwendung alle leicht zu vernichtende Gegenstände (inkl. Gegenstände mit hoher Rückschlageigenschaft, Stoffe, Glasflaschen etc.), die Gegenstände könnten beschädigt oder die Funktion des Staubsaugers eingeschränkt werden.
 Den Kabelstecker in die Ladestation fest einstecken, sonst besteht Gefahr eines Stromschlages, Kurzschlusses oder Brandes.	 Treten Sie und setzen Sie sich nicht auf den Staubsauger, es könnte zur Beschädigung des Staubsaugers führen oder zu Verletzungen.
 Saugen Sie kein Wasser und keine anderen Flüssigkeiten ab, es könnte zur Beschädigung des Staubsaugers führen.	 Verwenden Sie den Staubsauger nicht an kleinen Tischen oder Stühlen oder in einem kleinen Raum, es könnte zur Beschädigung des Staubsaugers führen.
 Verwenden Sie den Staubsauger nicht draußen, es könnte zur Beschädigung des Staubsaugers führen.	 Lassen Sie keine Fäden, Drahtstücke oder andere Gegenstände länger als 150 mm herumliegen, sie könnten sich in der Bürste verwickeln.

2. VERWENDUNG









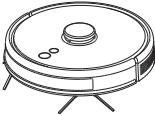
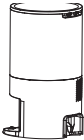



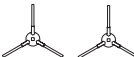

Das Gerät ist zur Verwendung zu Hause, in Hotelzimmern und kleinen Büros bestimmt. Es eignet sich zum Reinigen von Teppichen mit kurzem Haar, Holzböden, Hartböden, keramischem Pflaster etc. Weil sich der Staubsauger im Raum Ihres Haushaltes frei bewegen wird, muss die Umgebung für diese Zwecke angepasst werden. Bereits vor der Verwendung des Staubsaugers entfernen Sie vom Fußboden alle unerwünschten Gegenstände (wie z. B. frei verlegte Kabelleitungen, verstreute Kleidung, Papiere, Beutel, usw.), die die Bewegung des Staubsaugers behindern könnten, sowie auch zerbrechliche Gegenstände (z. B. Glas- und Keramikvasen), die der Staubsauger beschädigen könnte.

Wenn Sie den Staubsauger in einem mehrstöckigen Haushalt nutzen, empfehlen wir Ihnen, die Ladestation zusammen mit dem Saugroboter zwischen den Etagen zu tragen, um alle Funktionen sicherzustellen.

3. PRODUKTTEILE

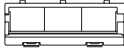
3.1 INHALT DER PACKUNG

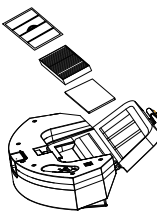
Position	Beschreibung	Bezeichn.	Menge	
	Robotischer Staubsauger	A	1	—
	Ladestation mit der Absaugeinheit	D	1	ETA622900480

Position	Beschreibung	Bezeichn.	Menge	
	Staubbeutel für das Sammelgefäß	D9	1+1	ETA622900400
	Filter der Absaugeinheit	D6	1	ETA622900460
	Speisekabel	F	1	ETA622900470
	Fernbedienung	E	1	ETA622900340
	Seitenbürsten	A9	2+2	ETA622900190
	Wischaufsatz	C	1	ETA622900270
	Mopp	C3	2	ETA622900300
	HYBRIDBÜRSTE HARD BRUSH (kombinierte Bürste mit Lamellen und Borsten)	A10a	1	ETA522900060
	LAMELLENBÜRSTE	A10b	1	ETA522900061
	FEINBÜRSTE	A10c	1	ETA522900062
	Hauptbürstendeckel >A10a	A11a	1	ETA522900070
	Hauptbürstendeckel >A10b/c	A11b	1	ETA522900071
	Schmutzbehälter	B	1	ETA622900260
	Pre Filter	B2	1	ETA622900320
	HEPA Filter	B3	1+1	ETA622900310
	Schaumstofffilter	B4	1+1	ETA622900310
	Reinigungsteil	G	1	ETA622900330

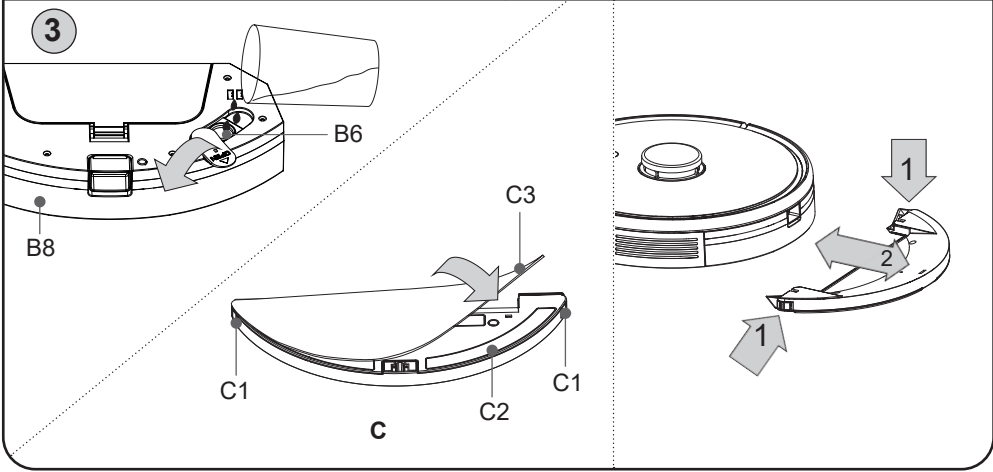
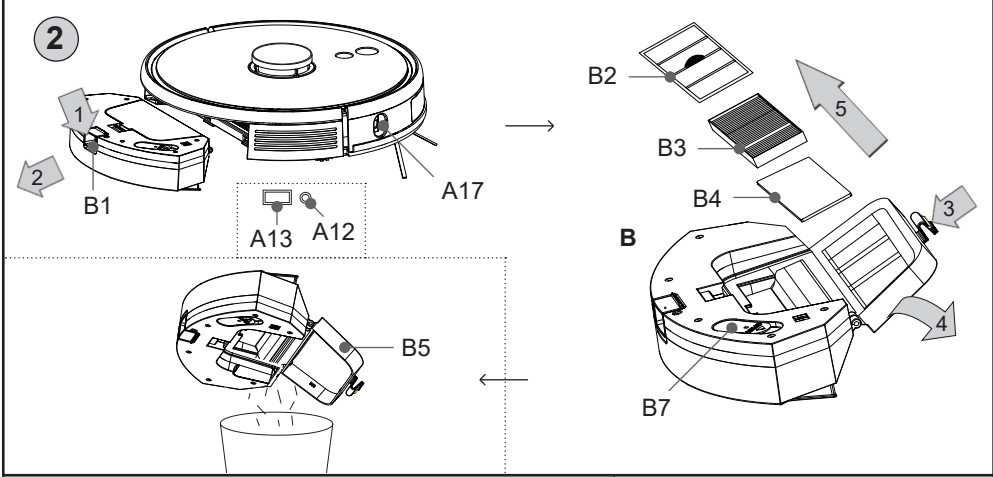
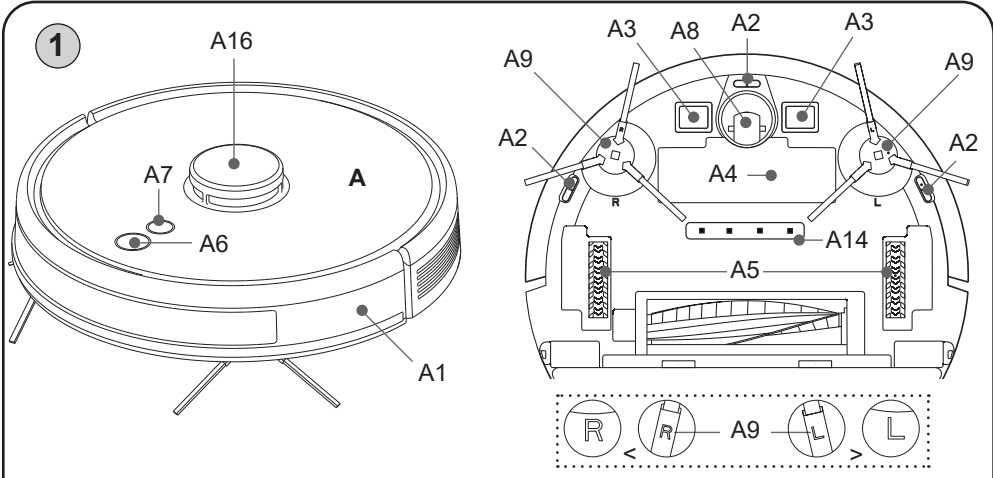

3.2 BESCHREIBUNG DES GERÄTES

A – Saugroboter

- A1 – Vordere Stoßstange
- A2 – Sensoren gegen Herunterfallen
- A3 – Ladekontakte
- A4 – Batteriefachabdeckung
- A5 – Antriebsräder (links/rechts)
- A6 – Hauptschalter (EIN./AUS.)
- A7 – Taste für Rückkehr zur Ladestation
- A8 – Vorderrad
- A9 – Seitenbürste
- A10a – HYBRIDBÜRSTE HARD BRUSH
(kombinierte Bürste mit Lamellen
und Borsten)
- A10b – LAMELLENBÜRSTE
- A10c – FEINBÜRSTE
- A11a – Hauptbürstendeckel >A10a
- A11b – Hauptbürstendeckel >A10b/c
- A12 – RESET Taste
- A13 – Serviceanschluss
- A14 – Desinfektion UV-Licht
- A15 – Lager
- A16 – Lasermodul
- A17 – TOF-Sensor

B – Schmutzbehälter 2 in 1

- B1 – Taste zum Lösen
- B2 – Pre Filter
- B3 – HEPA Filter
- B4 – Schaumstofffilter
- B5 – Deckel des Behälters
- B6 – Füllungsöffnung
- B7 – Gießstopfen
- B8 – Wassertank (200 ml)

C – Mopp-Aufsatz

- C1 – Verriegelung des Aufsatzes
- C2 – Unterer Teil zum Anbringen des Mopps
- C3 – Mopp

D – Ladestation mit Absaugeinheit

- D1 – Betriebsanzeige
- D2 – Ladekontakte für den Staubsauger
- D3 – IR-Sensor
- D4 – Anschlussöffnung für den Staubsauger
- D5 – Deckel
- D6 – Schutzfilter
- D7 – Stromanschluss
- D8 – Luftauslass
- D9 – Staubeutel

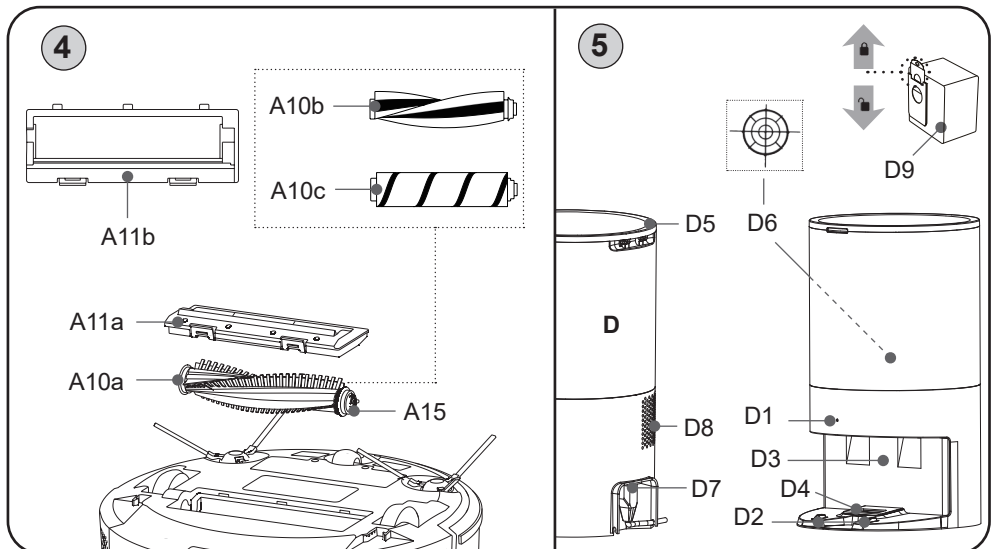

E – Fernbedienung

E1 – EIN /AUS Taste /AUTO (automatische Reinigung) / STOPP (PAUSE)

E2 – Richtungstasten für manuelle Bedienung (VOR / RECHTS / LINKS)

E3 – Taste zum Einstellen der Intensität der Saugleistung

E4 – Taste Sprachbenachrichtigungen ein- / ausschalten

E5 – Taste Lichtsignal ein- / ausschalten

E6 – Taste für lokale Reinigung

E7 – Taste zur Einstellung der Befeuchtungsintensität

E8 – Taste für Rückfahrt zur Ladestation

E9 – Ein/Aus-Taste UV-Desinfektion

E10 – Signallampe Taste gedrückt

E11 – OK-Taste für Pause/Fortsetzen

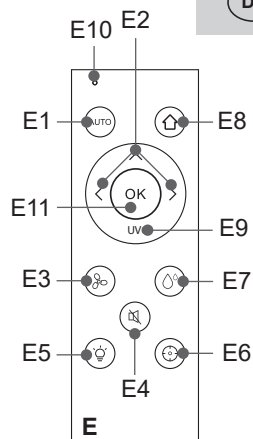

Hinweise zur Fernbedienung

- Verwenden Sie keine unterschiedlichen Batterietypen. Verwenden Sie gebrauchte und neue Batterien nicht zusammen.
- Batterien, die nicht für diesen Zweck bestimmt sind, dürfen nicht geladen werden.
- Wiederaufladbare Batterien müssen vor dem Aufladen aus dem Gerät entfernt werden.
- Nehmen Sie die Batterien aus dem Gerät, wenn Sie es längere Zeit nicht benutzen.
- Die Stromversorgungsklemmen dürfen nicht kurzgeschlossen werden.

Stromversorgung

Batterietyp: 2x AAA

Einsetzen / Austauschen der Batterien

Nehmen Sie die Abdeckung auf der Rückseite der Fernbedienung ab und legen Sie die Batterien ein. Achten Sie auf die richtige Polarität. Setzen Sie die Abdeckung in umgekehrter Weise wieder ein.

4. VORBEREITUNG VOR DEM EINSATZ DES STAUBSAUGERS

Entfernen Sie jegliche Verpackungen, nehmen Sie den Staubsauger und das Zubehör heraus. Entfernen Sie alle eventuellen Folien, Aufkleber oder Papier vom Staubsauger.

4.1 VORBEREITUNG DES SAUGROBOTERS

Installieren Sie je nach Verwendungszweck den Schmutzbehälter **B** in dem Saugroboter und optional auch den Moppaufsatz **C**. Wählen Sie außerdem den geeigneten Hauptbürstentyp (**A10a/A10b/A10c**) aus. Installieren Sie die Seitenbürsten **A9**.

Zur Verfügung sind 3 Typen der Hauptbürsten:

Hauptbürste HYBRID BRUSH – eine Kombination aus Lamellen und Borsten, geeignet für Teppiche sowie harte Böden, einschließlich Wischen

LAMELLENBÜRSTE – Gummibürste für alle Arten von harten Böden, geeignet zum Sammeln von Haaren und Wischen (Bei der Verwendung der Bürste muss immer Abdeckung **A11b** installiert sein)

FEINBÜRSTE – extra feine Bürste für harte und empfindliche Böden, geeignet für Feinstaub, Fell und Haare (Bei der Verwendung der feinen Bürste muss immer Abdeckung **A11b** installiert sein)

Bei der Montage und Demontage befolgen Sie die Abb. 2, 3 und 4. Bei der Befestigung der einzelnen Teile werden Standardbefestigungen und Knöpfe verwendet. De- und Montage sind intuitiv.

4.2 INSTALLATION DER LADESTATION MIT DER ABSAUGEINHEIT

1. Die Ladestation mit der Absaugereinheit auf den Boden im Abstand von ca. 6 cm von der Wand stellen. Stellen Sie sicher, dass ausreichend Platz seitlich neben der Ladestation vorhanden ist (mindestens 0,5 m) und vor der Ladestation (mindestens 1,5 m). Die Ladestation mit der Absaugereinheit vor Sonne schützen.
2. Speisekabel **F** an die Ladestation, und dann an das Stromnetz anschließen. Die Kontrollleuchte **D1** leuchtet auf. Die Betriebsleuchte **D1** leuchtet orange auf. Wenn sich kein Schmutzbehälter in der Ladestation befindet oder dieser falsch platziert ist, blinkt die Betriebsleuchte **D1** rot.

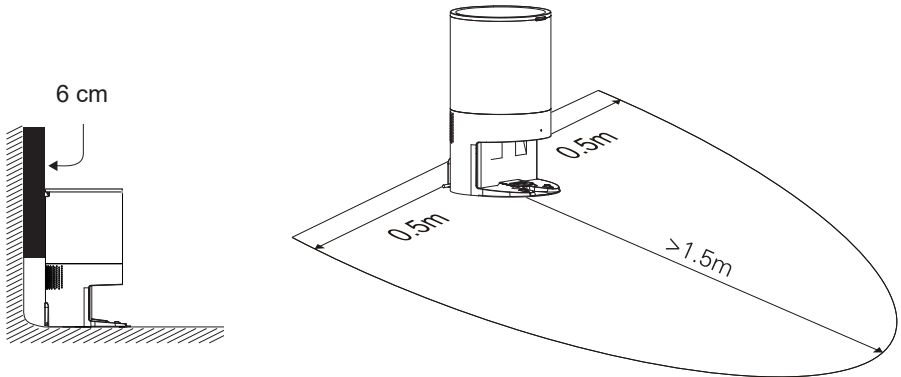

Bemerkungen

- Wenn der Akku leer ist, setzen Sie den Staubsauger manuell in die Ladestation ein.
- Nach dem Anschließen an die Ladestation schaltet sich der Staubsauger selbst ein.
- Der Saugroboter kann während des Ladevorgangs und des Anschlusses an die Ladestation nicht ausgeschaltet werden.
- **Lassen Sie den Staubsauger zur Reinigung immer aus der Ladestation ausfahren.**

5. BETRIEB

Der Saugroboter kann im vereinfachten Modus nur über die Tasten **A6** und **A7** oder über die Fernbedienung gesteuert werden. Um sein volles Potenzial auszuschöpfen, muss jedoch der **ETA Smart** der intelligenten App installiert und verwendet werden, wodurch die Funktionalität und der Benutzerkomfort erweitert werden.

Alle weiteren Informationen, Anwendungshandbücher, Anweisungen und Tipps für eine erfolgreiche Kopplung mit Ihrem Heimnetzwerk finden Sie unter:

www.eta-hausgeraete.de/robot

Sie finden die App in der Datenbank der Apple Store- oder Google Play.

5.1 STEUERUNG



Hauptschalter (A6)

Langes Drücken (ca. 3 Sek.):

Schalten Sie den Roboter ein oder aus. Der Staubsauger wechselt in den Standby-Modus.

Langes Drücken (ca. 15 Sekunden):

Erzwingt das Ausschalten bei abnormalen Verhalten.

Kurzes Drücken:

Aktiviert die automatische Reinigung oder unterbricht alle aktiven Funktionen.



Taste für Rückkehr zur Ladestation (A7)

Langes Drücken (ca. 3 Sekunden):

Aktiviert die lokale Reinigung (saugt einen kleinen Bereich zweimal ab).

Kurzes Drücken: Durch kurzes Drücken wird die automatische Suche nach einer Ladestation mit anschließendem Laden gestartet oder eine aktive Funktion unterbrochen.

Bemerkung

Durch gleichzeitiges Drücken der Tasten **A6** und **A7** für 3 Sekunden wird in den WLAN-Verbindungsmodus gewechselt. Durch Drücken von werden auch die aktuellen Einstellungen der Verbindung zum WLAN-Router gelöscht (brechen Sie die aktuell gültige Kopplung ab).

Lichtsignalisierung

Blau – Normaler Zustand

Rot – Abnormaler Zustand oder schwache Batterie

Lila – nicht mit dem Netzwerk verbunden

Zustand des Gerätes	Lichtsignalisierung
AUS / Schlaf-Modus	Leuchtet nicht
Stand-By Modus	Leuchtet
Aufräumung	
Aufladen abgeschlossen	
WIFI-Netzwerkverbindungsmodus / ohne WIFI	Es blinkt
Schwacher Akku / Suche nach Ladestation	
Ein Fehler (siehe Problemlösung)	
Aufladen	Es blinkt langsam orange

Schlaf-Modus

Wenn im Standby-Modus innerhalb von 10 Minuten keine Aktion ausgeführt wird (oder wenn ein Fehler gemeldet wird), wechselt der Staubsauger in den Ruhemodus (Signalisierung ist stummgeschaltet). Sie aktivieren es durch Drücken einer der Tasten oder in der Anwendung. Der Modus wird während des Ladevorgangs nicht aktiviert.

Unterbrechung und Wiederaufnahme der Reinigung

Der Staubsauger setzt die Reinigung fort, wenn die unterbrochene Reinigung wieder aktiviert wird. Der Staubsauger fährt auch nach erfolgreichem Laden fort, wenn die Reinigung aufgrund des Batterieladens automatisch unterbrochen wurde.

Systemzurücksetzung

Entfernen Sie den Schmutzbehälter **B** (und gegebenenfalls den Moppaufsatz **C**) und drücken Sie die RESET-Taste **A12** mit einem geeigneten Werkzeug.

WARNUNG

- **Beachten Sie, dass Sie durch Drücken der RESET-Taste A12 alle Einstellungen gelöscht werden, die Sie über die "ETA SMART" App vorgenommen haben.**
- Die Sprachwarnungen sind werkseitig auf Tschechisch eingestellt. Eine Änderung auf Englisch ist nur über die App möglich.
- Die Aktivierung des UV-Lichts (zusammen mit dem Absaugen) kann nur in der Anwendung aktiviert werden.

5.2 AKKU-AUFLADEN

1. Überprüfen Sie, ob die Ladestation korrekt an das Stromnetz angeschlossen ist (Kontrollleuchte **D1** muss leuchten).
2. Stellen Sie den Staubsauger in die Nähe der Ladestation (ca. 0,5 m) und drücken Sie die Taste **A7** oder die in der App angegebene Funktion. Wenn der Akku zu schwach ist, stellen Sie den Staubsauger richtig auf die Ladestation.

Bemerkungen

- Die standardmäßige Ladezeit beträgt ca. 4-5 Stunden. Ein vollständig geladener Akku bietet eine Betriebszeit von 130 bis 230 Minuten, abhängig von den eingestellten Funktionen, der Leistung und der zu saugenden Oberfläche. Die angegebenen Betriebszeiten basieren auf den internen Tests von ETA und gelten nur für einen neuen und voll aufgeladenen Akku. Je nach Alter und Verschleiß des Akkus verringert sich die Betriebszeit.
- Mit "ETA SMART" können Sie die Übersicht über den Batteriestatus ganz einfach abrufen. Mit der Anwendung kann der Staubsauger auch jederzeit zur Ladestation zurückgeschickt werden.
- Wenn es dem Staubsauger nicht gelingt, zur Ladestation zurückzukehren (z. B. wenn dies verhindert wird) und der Batteriestand einen kritischen Stand erreicht, schaltet er sich automatisch aus.

5.3 REINIGUNGSMODI UND FUNKTIONEN DES SAUGROBOTERS

Der Staubsauger verfügt über insgesamt 5 Reinigungsmodi. Bei der Bedienung ohne Verwendung der App stehen nur der **automatische** Reinigungsmodus und der **lokale** Reinigungsmodus zur Verfügung.

Handbedienung

Mit den Richtungstasten **E2** kann der Staubsauger manuell bedient und nur dort gereinigt werden, wo er benötigt wird.

Automatische Reinigung

Betätigen Sie die Taste **A6** auf dem Bedienfeld oder die Taste **E1** auf der Fernbedienung. Während der Reinigung bewegt sich der Staubsauger gemäß der programmierten Route allmählich und systematisch im Raum. Er teilt den Raum in einzelne Segmente. Sobald der Staubsauger den gesamten verfügbaren Raum gereinigt hat, sucht er automatisch die Ladestation. Es handelt sich um die am häufigsten verwendete Reinigungsmethode.

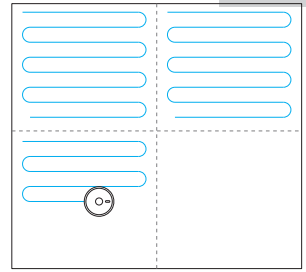

Lokale Reinigung

Halten Sie die Taste **A7** (ca. 3 Sekunden) auf dem Bedienfeld oder die Taste **E6** auf der Fernbedienung gedrückt. Beim Reinigen bewegt sich der Staubsauger entsprechend der programmierten Route (Quadrat 1,5 x 1,5 m) im Raum. Nach Abschluss der Reinigung kehrt der Staubsauger automatisch zur Ladestation zurück. Dieser Reinigungsmodus eignet sich zum Reinigen einer relativ kleinen verschmutzten Fläche.

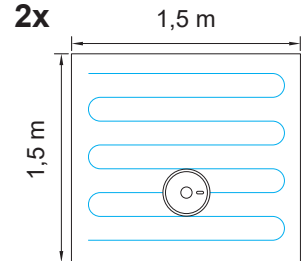

Rückkehr zur Ladestation

Der Staubsauger kehrt in die Ladestation zurück, wenn er die Reinigung beendet hat. Sie können den Staubsauger auch mit der Taste **A7/E8** oder der Funktion direkt in der App an die Ladestation senden.

Der Staubsauger kehrt zur Ladestation zurück:

- falls Sie es mit der Taste **A7/E8** oder in der App senden
- im Falle des Abschlusses der Reinigung
- bei schwachem Batteriezustand (nach dem Aufladen wird die unvollendete Reinigung fortgesetzt)

Automatische Absaugung von Schmutz mit Hilfe der Absaugeinheit

Nach der Reinigung und Rückkehr des Saugroboters in die Ladestation mit der Absaugeinheit wird der Schmutz aus dem Schutzbehälter **B** abgesaugt. Man muss auch den Staubbeutel **D9** regelmäßig kontrollieren und nach Bedarf austauschen. Reinigungsfrequenz des Schutzbehälters kann in der App eingestellt werden. **Der Moppaufsatz C (falls vorhanden) muss für eine erfolgreiche Absaugung entfernt werden!**

WEITERE FUNKTIONEN DER FERNBEDIENUNG

Einstellung der Intensität der Saugleistung

Mit der Taste **E3** können Sie zwischen den einzelnen Stufen der Saugleistung wechseln. Es gibt insgesamt 4 Stufen (+ Abschaltung der Absaugung).

Einstellung der Befeuchtungsintensität

Mit der Taste **E7** können Sie zwischen den einzelnen Befeuchtungsstufen wechseln. Es gibt insgesamt 3 Ebenen. Diese Funktion kann nur mit dem Moppaufsatz **C** verwendet werden (siehe unten).

Lichtsignal ein- / ausschalten

Mit der Taste **E5** können Sie das Licht ein- und ausschalten.

Sprachbenachrichtigungen ein- / ausschalten

Mit der Taste **E4** können Sie die Sprachbenachrichtigungen ein- und ausschalten.

UV-Desinfektion – EIN/AUS

Mit **E9** kann die UV-Desinfektion ein- oder ausgeschaltet werden.

5.4 VERWENDUNG DES MOPPAUFSATZES (Abb. 3)

- 1) Entfernen Sie den Schmutzbehälter **B** und füllen Sie die Behälterflasche durch die Öffnung **B6** mit sauberem Wasser und verschließen Sie sie ordnungsgemäß mit dem Stopfen **B7**.
- 2) Setzen Sie den Schmutzbehälter **B** wieder in den Roboter ein.
- 3) Anschließend schieben Sie gemäß Abb. 3 den Moppaufsatz **C** selbst mit dem daran befestigten Wischmopp von der Unterseite des Roboters auf den Behälter **B** (Sie hören ein Klicken). Befeuchten Sie den Mopp und wringen Sie ihn vor dem Gebrauch aus.
- 4) Schalten Sie den Saugroboter durch Drücken der Taste **A6/E1** oder über die App in den gewünschten Reinigungsmodus ein.
- 5) Nach Abschluss der Reinigung den Behälter entleeren und gründlich trocknen lassen - den Roboter nicht mit Wasser im Behälter aufladen.

Bemerkungen

- Geben Sie dem Wasser keine Reinigungsmittel bei.
- Durch Einsetzen des Mopp-Aufsatzes **C** wird die Pumpenfunktion aktiviert. Verwenden Sie den Staubsauger mit Aufsatz **C** nicht ohne Wasser im Adaptertank **B8**!
- Überprüfen Sie den Staubsauger während des Nasswischens. Das Nasswischen Sie nicht ohne ständige Überwachung.
- Beim Wischen mit Mopp empfehlen wir die Reinigung der einzelnen Räume nach und nach.
- Überprüfen Sie beim Wischen den Staubsauger und füllen Sie gegebenenfalls Wasser in den Moppaufsatz nach oder spülen Sie den verschmutzten Mopp aus.
- Verwenden Sie den Moppaufsatz keinerlei für Teppiche und verhindern Sie, dass der Staubsauger auf einen Teppich fährt (Alternativ können Sie die Funktion für verbotene Zonen in der Anwendung verwenden, die Sie auf einen Teppichbereich festgelegt haben).
- Nach der Verwendung des Moppaufsatzes entfernen Sie diesen und reinigen Sie ihn. Lassen Sie ihn nicht am Saugroboter installiert, während er aufgeladen wird oder wenn Sie ihn nicht verwenden.
- Nach dem Schließen des Stopfens kann eine kleine Menge Wasser durch die unteren Löcher entweichen. Drehen Sie den Aufsatz nach dem Schließen um und tragen Sie ihn auf den Kopf.

6. WARTUNG

Führen Sie die Wartung und Reinigung des Staubsaugers abhängig von der Betriebsfrequenz und vom Umfang der Reinigungen. In schmutzigen Räumen (Haushalt mit Haustieren) wird die Wartung häufiger erforderlich sein. **Vernachlässigte Wartung kann den Staubsauger und seine Teile beschädigen!** Wischen Sie den Körper des Roboterstaubsaugers einschließlich des Lasermoduls vorsichtig mit einem trockenen Tuch ab. Stellen Sie außerdem sicher, dass kein Schmutz in den Bereich des Lasermoduls gelangt ist und die Bewegung des Drehmechanismus blockiert. Dies könnte sich negativ auf die Raumzuordnung und das Verhalten des Roboters auswirken.

VORSICHT

Stellen Sie den Roboter beim Drehen nicht auf das Lasermodul, er könnte beschädigt werden!

6.1 REINIGUNG VON AUFLADEKONTAKTEN

Schalten Sie den Staubsauger aus und trennen Sie die Ladestation vom el. Netz!

Reinigen Sie die Ladekontakte (**A3, D2**) am Staubsauger und an der Ladestation mit einem feuchten Tuch. Reinigen Sie den Staubsauger mindestens 1x pro Monat. **Verwenden Sie bei der Reinigung der Kontakte keine aggressiven Reinigungsmittel oder Öle.**

6.2 REINIGUNG DES SCHMUTZBEHÄLTERS

1. Entnehmen Sie gemäß Abbildung 2 den Schmutzbehälter **B** aus dem Staubsauger. Öffnen Sie den Deckel und leeren Sie den Schmutz aus und entsorgen Sie ihn zusammen mit dem normalen Hausmüll - oder verwenden Sie die Schmutzabsaugfunktion der Absaugstation. Wenn Sie den Behälter von Hand entleeren, drehen Sie ihn mit der Auslassöffnung nach oben.
2. Gießen Sie überschüssiges Wasser aus dem Behälter **B8** ab. Wischen Sie den Behälter **B** mit einem feuchten Tuch ab.
3. Öffnen Sie den Deckel **B5**, nehmen Sie den HEPA-Filter heraus und blasen Sie ihn vorsichtig aus oder klopfen Sie ihn ab. Verwenden Sie gegebenenfalls das Reinigungswerkzeug **G**. Reinigen Sie die Filter **B2** und **B4** mit sauberem Wasser und lassen Sie sie gründlich trocknen.

HINWEIS

- Für das Bewahren der Filtrationsparameter des HEPA-Filters empfehlen wir trockene Reinigung.
- Wenn Sie sich entscheiden, den HEPA-Filter mit Wasser abzuspülen, reduziert sich sein Filtrationsvermögen. Der Filter darf maximal 3x abgespült werden. Danach muss ein neuer Filter gekauft werden.
- Wir empfehlen den HEPA-Filter mindestens 2x pro Jahr auszutauschen,
- Die Filter eignen sich nicht zum Abspülen in der Spülmaschine.
- Das Vernachlässigen der Reinigung und des Filtertausches kann eine Panne am Staubsauger zur Folge haben.

4. Sie nach der Wartung den Behälter einschließlich der Filter wieder zusammen und legen Sie ihn in den Roboter ein.

6.3 REINIGUNG DER HAUPTBÜRSTE (ABB. 4)

1. Drücken Sie beide Abdeckungsriegel in Richtung Bürste und entfernen Sie die aufgesetzte Abdeckung **A11**. Nehmen Sie anschließend die Hauptbürste **A10** vom Staubsauger ab.
2. Reinigen Sie die Hauptbürste mit dem Reinigungswerkzeug **G** (oder einem geeigneten Werkzeug). Sie können auch eine Schere verwenden, um verhedderte Haare zu entfernen. Reinigen Sie die Abdeckung der Hauptbürste und den Bereich um die Hauptbürste mit einem weichen, trockenen Tuch.
3. Sie können das Lager **A15** aus der Bürste **A10a** herausziehen und eventuell eingedrungene Haare entfernen.
4. Setzen Sie alle entfernten Teile in umgekehrter Reihenfolge wieder in den Staubsauger ein.

6.4 REINIGUNG DER SEITENBÜRSTEN

Entnehmen Sie die Bürsten, reinigen Sie sie und entfernen Sie verhedderte Haare.

6.5 REINIGUNG DER RÄDER

Reinigen Sie das Vorder-, linke und rechte Rad mit dem Werkzeug **G**.

WARNUNG

Auf den Achsen der Räder können sich Haare/Fasern verfangen und weitere Verschmutzungen haften bleiben. Überprüfen und reinigen Sie die Räder regelmäßig.

6.6 REINIGUNG DER SENSOREN A2/A17

Nach jedem Reinigungsvorgang reinigen Sie die Sensoren mit dem Reinigungswerkzeug **G** (oder einem geeigneten Werkzeug).

6.7 REINIGUNG DES MOPPAUFSATZES

Nach jeder Verwendung entfernen Sie den Aufsatz vom Saugroboter (siehe Abbildung 3). Spülen Sie den Moppaufsatz **C** und die Mopps **C3** unter fließendem Wasser aus.

6.8. REINIGUNG DES VORDEREN STOSSFÄNGERS A1

Der vordere Stoßfänger enthält Hindernissensoren. Wischen Sie ihn regelmäßig vorsichtig mit einem feuchten Tuch ab. Überprüfen Sie auch, ob sich der vordere Stoßfänger entlang des gesamten Umfangs leicht zum Roboter hinbewegen lässt und ob sich kein Hindernis zwischen Stoßfänger und Roboter verfangen hat.

6.9. REINIGUNG DER LADESTATION MIT ABSAUGEINHEIT

1. Öffnen Sie die Abdeckung **D5** und entnehmen Sie den Staubbeutel **D9**. Entsorgen Sie ihn gemeinsam mit dem Hausmüll. Setzen Sie dann einen neuen leeren Staubbeutel in die Einheit ein.
2. Entnehmen Sie den Schutzfilter **D6**. Spülen Sie den Filter unter fließendem Wasser aus. Lassen Sie ihn gründlich trocknen und setzen Sie ihn wieder ein.
3. Reinigen Sie auch den Bereich **D3** vorsichtig mit einem trockenen Tuch.

HINWEIS

Um Loch **D4** herum können sich Schmutz und Staub ansammeln. Reinigen Sie diesen Bereich mit einem feuchten Tuch oder einer Bürste.

Gründlichere Wartung oder Wartung, die Zugriff zu den Innenteilen des Gerätes erfordert, muss durch den Service durchgeführt werden!

7. PROBLEMLÖSEN

Ein großer Teil der verschiedenen Probleme kann durch ordnungsgemäße Bedienung gemäß den Anweisungen in der Bedienungsanleitung gelöst oder vermieden werden. Achten Sie insbesondere auf die ordnungsgemäße Wartung und visuelle Überprüfung des Saugroboters. Starten Sie den gesamten Saugroboter zur Sicherheit immer neu und überprüfen Sie die ordnungsgemäße Verbindung der Ladestation zur Stromversorgung.

Wenn ein Fehlerereignis auftritt, benachrichtigt der Roboter Sie. Verwenden Sie Android mit einer App, die den Fehler in anderen Sprachen präzisiert.

Problem	Ursache	Lösung
Der Staubsauger dreht sich an einer Stelle.	Das linke / rechte Rad steckt fest.	Überprüfen und reinigen Sie die Räder.
Der Staubsauger fährt permanent nach hinten.	Die Sensoren gegen Herunterfallen von Treppen sind verschmutzt oder beschädigt.	Reinigen Sie Sensoren. Wenn das Problem weiterhin besteht, wenden Sie sich an ein autorisiertes Servicecenter.
Der Staubsauger stößt ständig auf Hindernisse.	Die vordere Stoßstange ist durch Schmutz verklemmt.	Überprüfen und reinigen Sie die vordere Stoßstange.
Der Staubsauger arbeitet nur für eine sehr kurze Zeitdauer.	Der Akkumulator ist nicht ausreichend aufgeladen oder hat das Ende seiner Lebensdauer erreicht.	Laden Sie den Staubsauger vollständig auf. Wenn das Problem weiterhin besteht, ersetzen Sie den Akkumulator durch einen neuen.
Die Saugleistung des Staubsaugers nimmt ab.	Der Schmutzbehälter ist voll oder die Filter sind verschmutzt.	Überprüfen und reinigen Sie den Schmutzbehälter und die Filter.
Der Staubsauger bildet nicht ab, verformt die Karte nicht oder verhält sich chaotisch.	Blockiertes Lasermodul.	Überprüfen Sie das Modul und entfernen Sie alle Hindernisse. Der Lasermechanismus muss sich unter dem Modul frei drehen können.
Der Staubsauger kann nicht gestartet werden.	Akkumulator ist leer	Laden Sie den Roboter auf.
	Extreme Umgebungstemperatur	Die Umgebungstemperatur darf nicht niedriger als 0 °C oder höher als 40 °C sein.
Abnormales Verhalten	Unbekannte Ursache	Schalten Sie den Staubsauger aus und starten Sie ihn neu.

8. TECHNISCHE DATEN

Roboterischer Staubsauger	
Gerät Schutzklasse	III.
Betriebsspannung	14,4 V ===
Akku	Li-Ion
Akku-Kapazität	5200 mAh
Aufladedauer	4-5 St
Gewicht	3,6 kg
Abmessungen	Ø 350 mm x 100 mm
Nennleistung	50 W

Drahtlose Technologie	Wifi
Deklariertes Schallpegel beträgt 68 dB(A) re 1pW.	

Kompatibilität:

OS des Smart-Gerätes

- Android 6.0 und höher
- IOS 11.0 und höher

WIFI-Netz

- 2,4 / 5 GHz (B, G, N+ / AC)
- Verschlüsselung WPA1 und WPA2 (WPA2 empfohlen)

HINWEIS
Das Gerät kann in WIFI-Netzen, die mit dem Protokoll IEEE 802.1X (üblicherweise Firmennetze) verschlüsselt sind, nicht betrieben werden.

Ladestation	
Gerät Schutzklasse	II.
Eingangs- und Ausgangsspannung	220 V (AC)
Nennleistung	1050 W
Maße ca.	393 x 242 x 220 mm
Gewicht	2,8 kg
Volumen des Staubbeutels	3 l
Absaugung	≥ 25 KPa
Geräuschpegel 84 dB(A) re 1pW.	

Hiermit erklärt die ETA a.s., dass der Typ des Radiogerätes ETA6229 im Einklang mit der Richtlinie 2014/53/EU ist. Komplette Fassung der EU-Konformitätserklärung ist unter der folgenden Internetadresse verfügbar: <http://eta-hausgeraete.de/>

Änderungen der technischen Spezifikation und des Inhaltes des eventuellen Zubehörs je nach dem Modell des Produkts sind für den Hersteller vorbehalten. Der Hersteller behält sich das Recht auf Änderungen/Updates der APP ETA Smart ohne vorherige Ankündigung vor. Diese Änderungen/Updates können durchaus verursachen, dass einige in dieser Anleitung aufgeführte Informationen und Vorgänge nicht aktuell sein werden oder nicht beschrieben werden.

Die Batteriekapazität des Produkts nimmt allmählich ab. Die Verringerung der Batteriekapazität erfolgt bei normalem Gebrauch des Geräts und wird als Abnutzung des Geräts betrachtet. Eine Verringerung der Batteriekapazität ist kein Gerätedefekt.

9. ÖKOLOGIE



Soweit es die Abmessungen erlauben, sind an allen Teilen Symbole von Materialien gedruckt, die bei der Herstellung der Packung, der Komponente und des Zubehörs verwendet wurden, sowie deren Entsorgung. Die aufgeführten Symbole am Produkt oder in den Unterlagen bedeuten, dass die verwendeten elektronischen Produkte zusammen mit dem Restmüll nicht entsorgt sein dürfen. Zu Zwecken einer ordentlichen Entsorgung des Produkts geben Sie es an bestimmten Sammelstellen ab, an denen sie kostenlos übernommen werden. Durch richtige Entsorgung dieses Produkts können Sie hochwertige Naturressourcen schützen und Sie helfen der Prävention von potenziellen negativen Folgen für die Umwelt und die menschliche Gesundheit infolge unrichtiger Müllentsorgung. Bei unrichtiger Entsorgung dieser Müllsorte können im Einklang mit den Nationalvorschriften Strafen zu zahlen sein. Dieses Gerät ist mit einem Li-Ion-Akku mit langer Dauerhaltbarkeit ausgestattet. Für den Umweltschutz ist es notwendig nach der Betriebsbeendigung des Gerätes den ausgeladenen Akku zu demontieren und ihn zusammen mit dem Gerät auf eine geeignete Art und Weise und sicher mittels der dazu bestimmten speziellen Sammelnetze zu entsorgen. Weitere Details erfragen Sie beim örtlichen Amt. Batterien sollten niemals durch Verbrennung entsorgt werden!

Demontage des Akkus

Schrauben Sie die 2 Schrauben des Deckels für den Akku an der unteren Seite des Staubsaugers ab. Drücken Sie beim Trennen des Steckers zuerst die Entriegelung an der Seite des Steckers und ziehen Sie sie dann ab. Für das Trennen des Konnektors ist stärkere Kraft notwendig, damit die Sicherung gegen zufälliges Trennen lockert. Kleben Sie den Stecker zurück.

HINWEIS UND SYMBOLE, DIE AM GERÄT, DEN VERPACKUNGEN ODER IN DER BETRIEBSANLEITUNG VERWENDET WURDEN:

HOUSEHOLD USE ONLY – Nur zur Nutzung im Haushalt geeignet. DO NOT IMMERSE IN WATER OR OTHER LIQUIDS – Nicht ins Wasser oder andere Flüssigkeiten tauchen



TO AVOID DANGER OF SUFFOCATION, KEEP THIS PLASTIC BAG AWAY FROM BABIES AND CHILDREN. DO NOT USE THIS BAG IN CRIBS, BEDS, CARRIAGES OR PLAYPENS. THIS BAG IS NOT A TOY. – Erstickungsgefahr Verwenden Sie diesen Beutel

nicht in Wiegen, Kinderbetten, Kinderwagen oder Kinderställen. Legen Sie den PE-Beutel außerhalb der Reichweite von Kindern. Der Beutel ist kein Spielzeug.



HINWEIS



- Lesen Sie die Bedienungsanleitung



- Abnehmbarer Netzteil

Hersteller/ Inverkehrbringer: ETA a.s., Křižíkova 148/34, Karlín, 18600 Praha 8 CZECH REPUBLIK.

Service: Omega electric GmbH, Servicezentrale, Industriering 2, D- 04626 Schmölln.
Bei Fragen zu Reparaturen und Bestellung von Ersatzteilen und wenden Sie sich bitte an unsere deutsche Servicezentrale:

Tel.: 034491/58860, Fax: 034491/5886189, Email: info@eta-hausgeraete.de

eta

© DATE 15/06/2023

e.č. 39/2023