

Robotický vysavač 3 v 1 se smart aplikací • NÁVOD K OBSLUZE **CZ** 4-20

Robotický vysávač 3 v 1 so smart aplikáciou • NÁVOD NA OBSLUHU **SK** 21-38

Robot vacuum cleaner 3 in 1 with smart application • USER MANUAL **EN** 39-56

Robot porszívó 3 az 1-ben intelligens alkalmazással • HASZNÁLATI ÚTMUTATÓ **HU** 57-74

Odkurzacz automatyczny 3 w 1 z aplikacją smart • INSTRUKCJA OBSŁUGI **PL** 75-92

Staubsaugerroboter 3 in 1 mit Smart-App • BEDIENUNGSANLEITUNG **DE** 93-111

LEONE PRO



CZ – ROBOTICKÝ VYSAVAČ 3 V 1 SE SMART APLIKACÍ

1. BEZPEČNOSTNÍ POKYNY	4
2. POUŽITÍ	7
3. SOUČÁSTI VÝROBKU	7
4. PŘÍPRAVA K POUŽITÍ	11
5. POUŽÍVÁNÍ VYSAVAČE	11
6. APLIKACE ETA SMART	15
7. ÚDRŽBA VYSAVAČE	15
8. ŘEŠENÍ PROBLÉMŮ	18
9. TECHNICKÁ SPECIFIKACE	19
10. EKOLOGIE	20

SK – ROBOTICKÝ VYSÁVAČ 3 V 1 SO SMART APLIKÁCIU

1. BEZPEČNOSTNÉ POKYNY	21
2. POUŽITIE	24
3. SÚČASTI VÝROBKU	24
4. PRÍPRAVA NA POUŽITIE	28
5. POUŽÍVANIE VYSÁVAČA	29
6. APLIKÁCIA ETA SMART	32
7. ÚDRŽBA VYSÁVAČA	33
8. RIEŠENIE PROBLÉMOV	36
9. TECHNICKÁ ŠPECIFIKÁCIA	37
10. EKOLÓGIA	38

EN – ROBOT VACUUM CLEANER 3 IN 1 WITH SMART APPLICATION

1. GENERAL SAFETY INSTRUCTIONS	39
2. APPLICABILITY	42
3. PRODUCT COMPONENTS	42
4. PREPARATION FOR USE	46
5. VACCUM CLEANER USE	47
6. APPLICATION ETA SMART	50
7. VACUUM CLEANER MAINTENANCE	51
8. PROBLEMS SOLUTIONS	54
9. TECHNICAL SPECIFICATION	54
10. ENVIRONMENTAL PROTECTION	56

HU – ROBOT PORSZÍVÓ 3 AZ 1-BEN INTELLIGENS ALKALMAZÁSSAL

1. BIZTONSÁGI ELŐÍRÁSOK	57
2. ALKAMAZHATÓSÁG	60
3. A TERMÉK ALKOTÓRÉSZEI	60
4. HASZNÁLATI ELŐKÉSZÍTÉS	64
5. A PORSZÍVÓ HASZNÁLATA	65
6. ETA SMART ALKALMAZÁS	68
7. A PORSZÍVÓ KARBANTARTÁSA	69
8. PROBLÉMA-MEGOLDÁS	72
9. MŰSZAKI SPECIFIKÁCIÓ	72
10. ÖKOLÓGIA	74

PL – ODKURZACZ AUTOMATYCZNY 3 W 1 Z APLIKACJĄ SMART

1. WSKAZÓWKI BEZPIECZEŃSTWA	75
2. ZASTOSOWANIA	78
3. CZĘŚCI WYROBU	78
4. PRZYGOTOWANIE DO UŻYCIA	82
5. UŻYWANIE ODKURZACZA	83
6. APLIKACJA ETA SMART	86
7. UTRZYMANIE ODKURZACZA	87
8. ROZWIĄZYWANIE PROBLEMÓW	90
9. SPECYFIKACJA TECHNICZNA	91
10. EKOLOGIA	92

DE – STAUBSAUGERROBOTER 3 IN 1 MIT SMART-APP

1. SICHERHEITSANWEISUNGEN	93
2. VERWENDUNG	96
3. PRODUKTEILE	96
4. VORBEREITUNG VOR DEM EINSATZ DES STAUBSAUGERS	100
5. BETRIEB	101
6. APPLIKATION FÜR ETA SMART	105
7. WARTUNG	105
8. PROBLEMLÖSEN	109
9. TECHNISCHE DATEN.....	109
10. ÖKOLOGIE	111

Obrázky jsou pouze ilustrační / Obrázky sú len ilustračné / Product images are for illustrative purposes only / Illusztratív képek / Zdjęcia służą wyłącznie jako ilustracja / Die aufgeführten Abbildungen dienen nur zur Illustration.

eta 6244

LEONE PRO

NÁVOD K OBSLUZE

Vážený zákazníku, děkujeme Vám za zakoupení našeho produktu. Tento návod spolu s pokladním dokladem a podle možností i s obalem a vnitřním obsahem obalu dobře uschovejte.

Tip

Pro prvotní spárování vysavače s Vaší domácí Wifi sítí pomocí aplikace "ETA SMART" navštivte naše webové stránky <http://eta.cz/robot/>.

1. BEZPEČNOSTNÍ POKYNY















- Instrukce v návodu považujte za součást spotřebiče a postupte je jakémukoliv dalšímu uživateli spotřebiče.
- Zkontrolujte, zda údaj na typovém štítku odpovídá napětí ve Vaší elektrické zásuvce.
- Tento spotřebič mohou používat děti ve věku 8 let a starší a osoby se sníženými fyzickými či mentálními schopnostmi nebo nedostatkem zkušeností a znalostí, pokud jsou pod dozorem nebo byly poučeny o používání spotřebiče bezpečným způsobem a rozumí případným nebezpečím. Děti si se spotřebičem nesmějí hrát. Čištění a údržbu prováděnou uživatelem nesmějí provádět děti bez dozoru.
- Jestliže je napájecí přívod tohoto spotřebiče poškozen, musí být nahrazen výrobcem, jeho servisním technikem nebo podobně kvalifikovanou osobou, aby se tak zabránilo vzniku nebezpečné situace.
- Před výměnou příslušenství nebo přístupných částí, které se při používání pohybují, před montáží a demontáží, před čištěním nebo údržbou, spotřebič vypněte.
- Abyste předešli úrazu, nepřikládejte ruce/prsty do rotačního kartáče.
- Nikdy spotřebič nepoužívejte, pokud má poškozený napájecí přívod nebo vidlici, pokud nepracuje správně, upadl na zem a poškodil se nebo spadl do vody. V takových případech zanechte spotřebič do odborného servisu k prověření jeho bezpečnosti a správné funkce.
- **UPOZORNĚNÍ:** Pro dobíjení akumulátoru používejte pouze nabíjecí stanici dodanou s tímto přístrojem.
- Spotřebič musí být napájen pouze bezpečným malým napětím odpovídajícím značení spotřebiče.
- Výrobek je určen pouze pro použití v domácnostech a podobné účely (v obchodech, kancelářích a podobných pracovištích, v hotelích, motelech a jiných obytných prostředích, v podnicích zajišťujících nocleh se snídaní)! Není určen pro komerční použití!
- **Vysavač nikdy neponořujte do vody (ani částečně)!**

- Vysavač nenechávejte vystavený povětrnostním vlivům (**děšť, mráz, přímé sluneční záření** atd.).
- Nevysávejte ostré předměty (např. **sklo, střepy**), horké, hořlavé, výbušné předměty (např. **popel, hořící zbytky cigaret, benzin, ředidla a aerosolové výpary**), ale ani maziva (např. **tuky, oleje**), žíravé prostředky (např. **kyseliny, rozpouštědla**). Vysátím těchto předmětů může dojít k poškození filtrů, popř. vysavače.
- Aby se zajistila bezpečnost a správná funkčnost přístroje, používejte jen originální náhradní díly a výrobcem schválené příslušenství.
- Spotřebič nikdy nepoužívejte pro žádný jiný účel, než pro který je určen a popsán v tomto návodu!
- Zabezpečte prosím spáry a mezery na podlahách (např. u přechodových lišt) aby nedocházelo k poškození rotačních kartáčů. Tyto spáry mohou také omezit vysavač zaseknutím štětin kartáče do tohoto prostoru.
- Vysavač nelze použít na koberci, jehož délka vlasu je více než 1 cm. Vysavač zároveň nemusí správně fungovat na některých druzích tmavých koberců, které svým povrchem "matou" senzory a mohou způsobit chaotický pohyb vysavače, případně na daný povrch nenajede. Vysavač dokáže přejet přechodové lišty do cca 2 cm. V případě potřeby (např. vyšších prahů) lze nastavit zakázanou zónu, aby nedošlo k zaseknutí robotu.
- Pokud se spotřebič delší dobu nepoužívá, odpojte nabíjecí stanici od elektrického napájení. Vysavač vypněte a povysuňte mimo kontakty nabíjecí stanice. Tím zabráníte vybíjení vysavače.
- Nedobíjejte akumulátor, ze kterého uniká elektrolyt.
- Kontakty akumulátoru nespojujte! Pokud akumulátor nepoužíváte, držte jej z dosahu kovových předmětů, jako jsou kancelářské sponky, mince, klíče, hřebíky, šroubky nebo další drobné kovové předměty, které mohou způsobit zkratování svorek akumulátoru. Vzájemné zkratování svorek akumulátoru může způsobit popáleniny nebo požár.
- Udělejte opatření, která zabrání vysavači přerušení úklidu:
 - Umístěte na bezpečné místo předměty, které se dají snadno převrhnout (např. vázy).
 - Zabezpečte okraje koberců.
 - Visící ubrusy a záclony by se neměly dotýkat země.
 - Hořlavé předměty musí být umístěny dále od zdroje ohně.
 - Volně položené přívodní kabely srovnejte či zabezpečte proti kolizi s vysavačem.
 - Posbírejte noviny, knihy, časopisy a větší kusy papíru rozházené po zemi.
- Hlavní kartáč a zásobník na nečistoty musí být správně nainstalován.
- Senzory proti pádu před použitím vyčistěte.
- Pokud požadujete úklid v jedné místnosti, zavřete všechny související dveře.
- Vysavač potřebuje pro úklid pod nábytkem minimálně 11 cm na výšku volného prostoru, aby nedošlo k jeho zachycení, či uvíznutí.
- Nedovolte, aby vysavač spadnul. Pokud by k tomu došlo, spusťte vysavač a sledujte jeho pohyb pro kontrolu, zda je všechno v pořádku. Tato kontrola je důležitá pro následný úklid bez Vaší přítomnosti.
- Pokud akumulátor teče, okamžitě jej vyměňte, v opačném případě může poškodit spotřebič.
- Pamatujte na to, že se robot pohybuje sám od sebe. Při chůzi v prostoru pohybu robota buďte tedy opatrní a nešlápněte na něj!
- Vybitý akumulátor zlikvidujte vhodným způsobem (viz odst. **10. EKOLOGIE**).
- Případné texty v cizím jazyce a obrázky uvedené na obalech, nebo výrobku, jsou přeloženy a vysvětleny na konci této jazykové mutace.
- Výrobce neodpovídá za škody způsobené nesprávným používáním spotřebiče a příslušenství a v případě nedodržení výše uvedených bezpečnostních upozornění. Za nesprávné používání spotřebiče se mj. považuje nedodržování pravidelné výměny či údržby veškerých filtrů.

Bezdrátové spojení a kompatibilita

- Společnost ETA nemůže být žádným způsobem zodpovědná za jakékoliv náhodné, nepřímé nebo následné škody, ani za ztráty dat či ztráty způsobené únikem informací během komunikace prostřednictvím bezdrátových technologií.
- Úspěšnou bezdrátovou komunikaci nelze 100% zaručit u všech Smart zařízení a Wifi sítí (routerů). Vzhledem k rozmanitosti přístrojů na trhu mohou nastat případy, kdy charakter či specifikace daného Smart zařízení či Wifi sítě (routeru) znemožňuje připojení, případně je nějakým způsobem narušeno. Úspěšnost bezdrátové komunikace prostřednictvím Wifi sítě dále také ovlivňuje řada faktorů včetně hardwarové a softwarové konfigurace. Spojení mezi robotem a vaší Wifi sítí může být také negativně ovlivněno okolními Wifi sítěmi, které mohou být naladěny na stejný kanál a tím narušovat spojení (např. na sídlištích, v bytových domech atp.). Tyto skutečnosti nejsou důvodem k reklamaci spotřebiče.

Aplikace je vlastněna a provozována třetím subjektem (dále jen „Subjekt“) odlišným od společnosti HP TRONIC Zlín, spol. s r.o. (dále jen „Prodejce“). Mezi Subjektem a Prodejcem nedochází k předávání osobních údajů. Při registraci do aplikace předává zákazník osobní údaje přímo Subjektu, který se stává správcem osobních údajů. Aplikace a s tím spojená ochrana osobních údajů se řídí pravidly Subjektu.

	Pouze autorizovaný servis je oprávněn provádět opravy nebo úpravy tohoto výrobku, jinak neodborné zacházení může způsobit požár, úraz elektrickým proudem nebo poranění.		Nepoužívejte žádnou jinou nabíjecí stanici než tu, která je součástí tohoto výrobku.
	Nikdy se nedotýkejte napájecího kabelu mokrou rukou - může dojít k úrazu elektrickým proudem.		Neohýbejte nadměrně přívodní kabel nebo ho nezatěžujte, mohlo by to způsobit jeho poškození, požár či úraz elektrickým proudem.
	Dbejte na to, aby se váš oděv či část těla nedostaly do otáčejícího se kartáče vysavače, mohlo by dojít ke zranění.		Zamezte styku výrobku s cigaretami, zapalovači, sirkami nebo jinými tepelnými zdroji nebo hořlavými materiály.
	Vysavače nepoužívejte v komerčních prostorách, mohlo by dojít k poškození nadměrným používáním.		Před použitím odstraňte všechny snadno zničitelné předměty (vč. předmětů s vysokou odrazovou vlastností, látky, skleněné lahve, atd.), mohlo by dojít k poškození těchto předmětů či omezení funkce vysavače.
	Na vysavač nestoupejte ani nesedejte, mohlo by dojít k poškození vysavače či ke zranění.		Vysavač nepoužívejte na malých stolicích a židličkách či na malém prostoru, mohlo by dojít k poškození vysavače.
	Nevysávejte vodu ani jiné tekutiny, mohlo by dojít k poškození vysavače.		Nenechávejte na zemi nitě, dráty ani jiné předměty o délce větší než 150 mm, mohly by se zamotat do kartáče.
	Vysavač nepoužívejte venku, mohlo by dojít k poškození vysavače.		

2. POUŽITÍ











Zařízení je určeno k použití doma, v hotelových pokojích a malých kancelářích. Je vhodné k čištění různých koberců s krátkým vlasem, dřevěných podlah, tvrdých podlah, keramických dlaždic atd.

Jelikož se vysavač pohybuje volně v prostoru Vaší domácnosti, tak je nutné prostředí přizpůsobit této skutečnosti. Před použitím z podlahy odstraňte všechny nežádoucí předměty (natažené kabely, pohozené oblečení, papíry, sáčky apod.), které by mohly bránit pohybu vysavače nebo naopak křehké předměty (např. skleněné a keramické vázy), které by vysavač mohl svým pohybem poškodit.

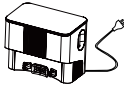
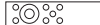
Budete-li vysavač používat ve vícepatrové domácnosti, tak je nutné společně s vysavačem přenášet mezi jednotlivými patry i nabíjecí stanici.

3. SOUČÁSTI VÝROBKU

3.1 OBSAH BALENÍ A DOKOUPITELNÉ PŘÍSLUŠENSTVÍ

Položka	Popis	Označení	Množství	Obj. kód
	Robotický vysavač	A	1	-
	Zásobník na nečistoty / nádržka na vodu (instalován ve vysavači)	B	1	ETA624400030
	Mopovací nástavec	E	1	ETA524400050
	Mop	E1	2	ETA524400040
	Nabíjecí stanice s odsávací jednotkou	D	1	-
	Dálkový ovladač	F	1	-
	Prachový sáček (1 ks instalován v parkovací stanici, 1 ks náhradní)	D6	1+1	ETA624400300
	HEPA filtr odsávací jednotky (1 ks instalován v parkovací stanici, 1 ks náhradní)	D10	1+1	ETA624400320
	Molitanový filtr odsávací jednotky (1 ks instalován v parkovací stanici, 1 ks náhradní)	D11	1+1	
	Ochranná mřížka (instalována v parkovací stanici)	D16	1	ETA624400340
	Boční kartáček (1 ks instalován na vysavači, 1 ks náhradní)	A6	1+1	ETA524400010

Položka	Popis	Označení	Množství	Obj. kód
	Kryt hlavního kartáče (instalován na vysavači)	A8	1	ETA524400100
	Hlavní kartáč (instalován na vysavači)	A7	1	ETA524400090
	HEPA filtr (1 ks instalován ve vysavači, 1 ks náhradní)	B3	1+1	ETA624400020
	Molitanový filtr (1 ks instalován ve vysavači, 1 ks náhradní)	B4	1+1	
	Nástroj na čištění	G	1	ETA524400080
-	Ochranná podložka na podlahy	H	1	-
-	Šroubovák	-	1	ETA624400310
-	Akumulátor (instalován ve vysavači)	-	1	ETA524400110

3.2 ROBOTICKÝ VYSAVAČ

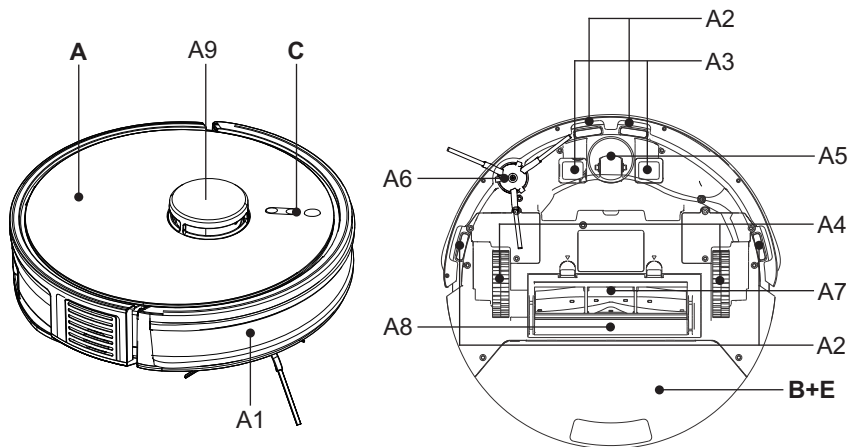

A – Robotický vysavač

- A1 – Přední nárazník
- A2 – Senzory proti pádu ze schodů
- A3 – Nabíjecí kontakty
- A4 – Pohonná kola (levé/pravé)
- A5 – Přední kolo
- A6 – Boční kartáček
- A7 – Hlavní kartáč
- A8 – Kryt hlavního kartáče
- A9 – Laserový modul

B – Zásobník na nečistoty / nádržka na vodu

C – Ovládací panel

E – Mopovací nástavec

3.3 ZÁSObNÍK NA NEČISTOTY / NÁDRŽKA NA VODU



3.4 OVLÁDACÍ PANEL



3.5 NABÍJECÍ STANICE S ODSÁVACÍ JEDNOTKOU

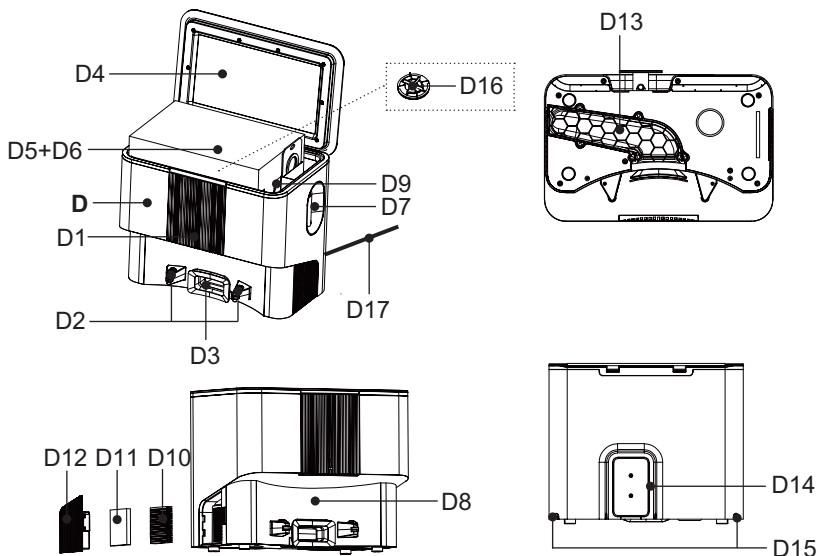

D – Nabíjecí stanice s odsávací jednotkou

- D1 – Světelná kontrolka
- D2 – Nabíjecí kontakty
- D3 – Otvor pro odsávání nečistot ze zásobníku **B**
- D4 – Víko prostoru pro prachový sáček
- D5 – Prostor pro prachový sáček
- D6 – Prachový sáček
- D7 – Kontrolní otvor sání

- D8 – Signalizační plocha
- D9 – Prostor pro vonné přípravky
- D10 – HEPA filtr
- D11 – Molitanový filtr
- D12 – Mřížka filtru
- D13 – Kryt sání
- D14 – Prostor pro namotání kabelu
- D15 – Otvory pro kabel
- D16 – Ochranná mřížka
- D17 – Napájecí kabel

3.6 MOPOVACÍ NÁSTAVEC

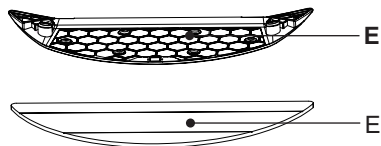

E – Mopovací nástavec

E1 – Mop

3.7 DÁLKOVÝ OVLADAČ

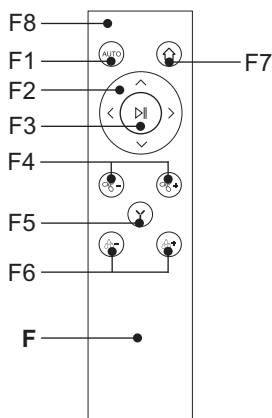

F – Dálkový ovladač

- F1 – Tlačítko ZAP. / VYP. / AUTO (automatický úklid) / STOP (PAUZA)
- F2 – Směrová tlačítka pro manuální ovládání (VPŘED / VPRAVO/ VLEVO / VZAD)
- F3 – Tlačítko AUTO (automatický úklid) / START / STOP
- F4 – Tlačítka (-/+) pro nastavení úrovně sacího výkonu
- F5 – Tlačítko Y-režimu mopování
- F6 – Tlačítka (-/+) pro nastavení intenzity mopování
- F7 – Tlačítko pro návrat do nabíjecí stanice
- F8 – Světelná kontrolka stisknutí tlačítka

Upozornění k dálkovému ovladači

- Nepoužívejte rozdílné typy baterií. Nepoužívejte spolu ani použité a nové baterie.
- Baterie, které k tomu nejsou určeny, se nesmějí nabíjet.
- Akumulátorové baterie se musí před nabíjením vyjmout ze spotřebiče.
- Pokud spotřebič nebudete dlouhodobě používat, vyjměte z něj baterie.
- Napájecí svorky se nesmějí zkratovat.

Napájení

Typ baterií: 2x AAA

Vložení / výměna baterií

Odejměte kryt v zadní části ovladače a vložte baterie. Dbejte na správnou polaritu. Opačným způsobem nasadte kryt zpět.

4. PŘÍPRAVA K POUŽITÍ

Odstraňte veškerý obalový materiál, vyjměte vysavač a příslušenství.

Z vysavače odstraňte všechny případné adhezivní fólie, samolepky, papír nebo jiné ochranné přepravní prvky.

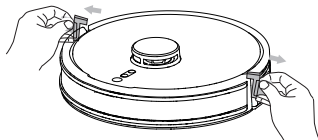

4.1 PŘÍPRAVA VYSAVAČE

Dle použití instalujte zásobník na nečistoty **B** případně mopovací nástavec **E**. Nainstalujte boční kartáček **A6**.

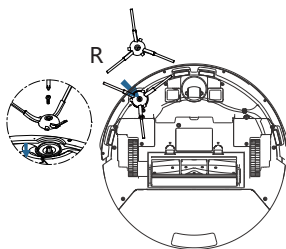

4.2 INSTALACE ZÁKLADNY

- Umístěte základnu na podlahu. Ujistěte se, zda je dostatečný prostor po stranách základny (minimálně 1 m) a před základnou (minimálně 2 m). Vyvarujte se tomu, aby základna byla vystavena slunečnímu záření.
- Připojte základnu k el. síti (rozsvítí se kontrolka **D1**).

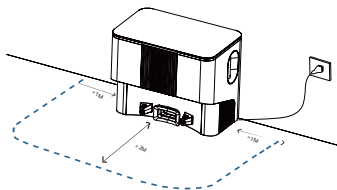

- Zkontrolujte, zda je v prostoru **D5** správně vložený prachový sáček **D6** a případně ho tam vložte.
- Do prostoru **D9** můžete dát vonné přípravky určené k tomuto účelu (vonné přípravky tuhé konzistence např.: vonné tyčinky, granulované vůně, vůně v uzavřených sáčcích apod.).

5. POUŽÍVÁNÍ VYSAVAČE

5.1 ZAPNUTÍ VYSAVAČE

- Stiskněte dlouze (cca 3 sekundy) tlačítko **C1**.
- Jakmile se ozve akustická signalizace a světelná signalizace tlačítka **C1** bude trvale svítit, je vysavač připraven k použití.

Poznámka

Hlasová upozornění jsou továrně nastavena na češtinu.

5.2 NABÍJENÍ AKUMULÁTORU

1. Zkontrolujte, zda je nabíjecí stanice správně složená a připojená k el. síti (kontrolka **D1** musí svítit).
2. Položte vysavač do blízkosti nabíjecí stanice, stiskněte tlačítko **C2/F7** a vyčkejte, než vysavač správně najede k nabíjecím kontaktům. Pokud je akumulátor příliš vybitý, umístěte vysavač správným způsobem přímo k nabíjecím kontaktům.

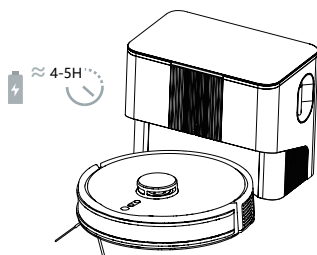
**Poznámky**

- Standardní doba nabíjení je cca 4-5 hod. Plně nabitý akumulátor poskytne dobu provozu v závislosti na nastavených funkcích a výkonu 235 minut.
- Uvedená doba provozu vychází z interního testování společnosti ETA a platí pouze pro nový a plně nabitý akumulátor. V závislosti na stáří a opotřebení akumulátoru doba provozu klesá.
- Po provedení úklidu vysavač automaticky vyhledává základnu.
- Přehled stavu akumulátoru snadno zjistíte pomocí aplikace "ETA SMART". Pomocí aplikace lze také kdykoliv vysavač poslat zpět na základnu.

5.3 SPUŠTĚNÍ / POHOTOVOSTNÍ REŽIM / REŽIM SPÁNKU / AUTOMATICKÉ VYPNUTÍ / DĚTSKÝ ZÁMEK**Spuštění (Úklid)**

Stisknutím tlačítka **C1/C3/F3/F8** uvedete vysavač do provozu.

Pohotovostní režim (Pauza)

Do pohotovostního režimu se vysavač uvádí vždy po zapnutí. Je-li vysavač v provozu (uklízí), tak ho do pohotovostního režimu uvedete stisknutím tlačítka **C1/C2/C3/F3/F8**.

Poznámka

Vysavač musí vyjždět na zadaný úklid z nabíjecí stanice. Nabíjecí stanici umístěte na vhodné místo dle instrukcí uvedených výše a nepřemísťujte ji. Tím zajistíte úspěšný návrat vysavače zpět na nabíjecí stanici.

Režim spánku / automatické vypnutí

Pokud se vysavač zastaví volně v prostoru, tak se po 10 minutách nečinnosti automaticky přepne do režimu spánku. Po dalších cca 4 hodinách (v režimu spánku) dojde k automatickému vypnutí. Poté je nutné vysavač opět standardně zapnout dlouhým stiskem (cca na 3 sekundy) tlačítka **C1**.

Poznámka

Vysavač se přepne do režimu spánku i v nabíjecí stanici, jakmile je dokončeno nabíjení.

Dětský zámek

Stiskněte dlouze tlačítko **C3** (cca 5 sekund). Poté dojde k uzamknutí všech tlačítek na ovládacím panelu. Dětský zámek deaktivujete opětovným dlouhým stisknutím tlačítka **C3** (cca 5 sekund).

Poznámka

Pomocí aplikace "ETA SMART" lze vysavač ovládat i s aktivovaným dětským zámekem.

5.4 REŽIMY ÚKLIDU A FUNKCE VYSAVAČE BEZ VYUŽITÍ APLIKACE ETA SMART**Manuální ovládání**

Pomocí směrových tlačítek **F2** lze vysavač manuálně ovládat a uklízet s ním pouze tam, kde je potřeba.

Automatický úklid

Stiskněte jedno z tlačítek **C1/F1/F3**. Vysavač se při úklidu pohybuje postupně a systematicky v prostoru podle naprogramované trasy. Prostor si rozčlení na jednotlivé segmenty. Jakmile vysavač uklidí celý dostupný prostor, tak automaticky vyhledá nabíjecí stanici.

Lokální úklid

Umístěte vysavač do místa, kde chcete provést úklid a stiskněte tlačítko **C3**. Vysavač provede úklid menší plochy (cca 1,5x1,5 m) v daném místě. Po provedení úklidu vysavač automaticky vyhledá nabíjecí stanici.

Návrat do nabíjecí stanice s odsávací jednotkou

Vysavač disponuje funkcí automatického návratu do nabíjecí stanice pro provedení daného úklidu. Vysavač můžete do nabíjecí stanice odeslat také pomocí tlačítek **C2/F7**.

Tovární nastavení

Stiskněte dlouze (cca na 10 sekund) tlačítko **C2** (ozve se hlasové upozornění). Tím dojde k uvedení vysavače do továrního nastavení.

UPOZORNĚNÍ

Berte na vědomí, že uvedením vysavače do továrního nastavení ztratíte vše, co jste nastavili pomocí aplikace "ETA SMART".

5.5 POUŽITÍ MOPOVACÍHO NÁSTAVCE

- Do spodní části mopovacího nástavce správně přichyťte mop **E1**. Mop před použitím namočte a vyždímejte. Mopovací nástavec **E** správně přichyťte k zásobníku na nečistoty / nádržce na vodu **B**.

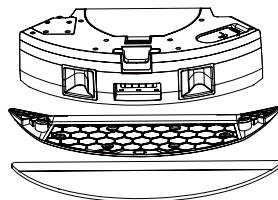

2. Odklopte zátku **B6** a naplňte nádržku čistou vodou.

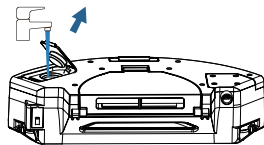

3. Umístěte mopovací nástavec společně se zásobníkem na nečistoty na své místo do vysavače.

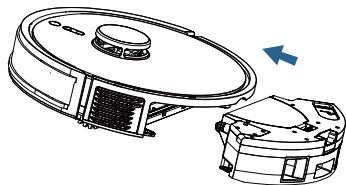

4. Zapněte vysavač a zvolte požadovaný režim úklidu.

Poznámky

- Při mopování doporučujeme provádět úklid po jednotlivých místnostech.
- Nepřidávejte do vody žádné čisticí prostředky, jinak způsobíte zalepení děr a nefunkčnost mopovacího nástavce.
- Vysavač při mopování kontrolujte a dle potřeby do mopovacího nástavce doplňte vodu, případně opláchněte mop.
- Nepoužívejte mopovací nástavec na kobercích a zabraňte případnému najetí vysavače na koberec.
- Po použití mopovacího nástavce odejměte, vyčistěte a z nádržky vylejte přebytečnou vodu. Nenechávejte ho nainstalovaný na vysavači během nabíjení.

5.6 SVĚTELNÁ SIGNALIZACE VYSAVAČE

Světelná signalizace vysavače má zpravidla více významů. Obecně se při chybovém hlášení signalizace rozsvítí červeně. Pro správné pochopení chybového hlášení je nutné vysavač používat společně s aplikací "ETA SMART", kde se dozvíte bližší informace o daném problému.

5.7 SVĚTELNÁ ZÁKLADNY

Světelná signalizace	Význam
Trvalé svícení bíle	Pohotovostní režim
	Vysavač je plně nabitý (v režimu spánku)
	Probíhá odsávání nečistot
Pomalé blikání bíle	Probíhá nabíjení vysavače
Trvalé svícení červeně	Chyba odsávání nečistot - zkontrolujte správné umístění vysavače v nabíjecí stanici / odstraňte případné nečistoty blokující sání / vyčistěte filtry / vyměňte prachový sáček
Blikání červeně	V nabíjecí stanici není umístěn prachový sáček
	Prachový sáček je plný

6. APLIKACE ETA SMART

Vysavač lze ovládat ve zjednodušeném režimu pomocí tlačítek na ovládacím panelu C. Pro využití jeho plného potenciálu je však potřeba instalace a použití chytré aplikace "ETA SMART", která rozšíří jeho funkčnost a uživatelský komfort.

Veškeré další informace, návod na obsluhu aplikace, instrukce a rady k úspěšnému spárování s domácí sítí, naleznete na adrese:

www.eta.cz/robot/

Aplikaci naleznete v databázi aplikací Apple Store či Google Play, nebo můžete pro urychlení použít následující QR kód:



Poznámky

Pokud není QR kód aktivní, vyhledejte aplikaci manuálně podle názvu.

7. ÚDRŽBA VYSAVAČE

Údržbu a čištění provádějte pravidelně v závislosti na četnosti používání a také objemu úklidů. Ve více znečištěném prostředí (domácnost s domácími mazlíčky) bude nutná častější údržba. **Zanedbání údržby může způsobit poškození vysavače a jeho součástí!**

7.1 ČIŠTĚNÍ NABÍJECÍCH KONTAKTŮ

Vypněte vysavač a odpojte nabíjecí stanici od el. sítě! Očistěte nabíjecí kontakty (A3, B7, D2) měkkým suchým hadříkem. Čištění provádějte alespoň 1x za měsíc. **K čištění kontaktů nepoužívejte žádné agresivní čisticí prostředky nebo oleje.**

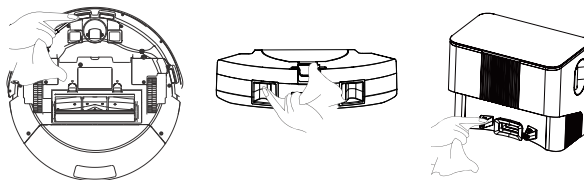

7.2 ČIŠTĚNÍ ZÁSOBNÍKU NA NEČISTOTY / NÁDRŽKY NA VODU, FILTRŮ A MOPOVACÍHO NÁSTAVCE

1. Vyjměte zásobník na nečistoty B s mopovacím nástavcem E z vysavače. Nečistoty zlikvidujte společně s běžným komunálním odpadem.

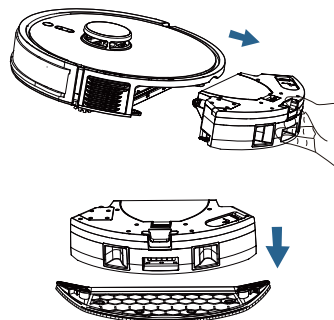

2. Z nádržky na vylejte zbylou vodu.

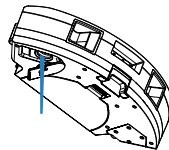

3. Zásobník na nečistoty vyčistíte nástrojem **F** (nebo jiným vhodným).

4. Vyjměte ze zásobníku na nečistoty filtry a vyčistěte je nástrojem **F** (nebo jiným vhodným). HEPA filtr **B3** jemně vyfoukejte nebo vyklepejte. Molitanový filtr **B4** a kryt **B5** můžete opláchnout pod tekoucí vodou.

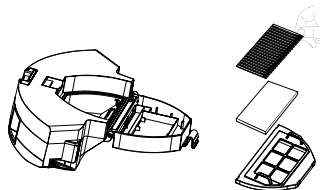

5. Z mopovacího nástavce **E** odejměte mop **E1**. Povrch mopovacího nástavce otřete měkkým vlhkým hadříkem a mop **E1** opláchněte pod tekoucí vodou.

UPOZORNĚNÍ

- K čištění HEPA filtru nepoužívejte žádné agresivní prací nebo čisticí prostředky ani horkou vodu.
- Pro zachování filtračních parametrů HEPA filtru doporučujeme čištění suchou cestou.
- **Pokud se rozhodnete HEPA filtr umýt vodou, sníží se jeho filtrační schopnosti.** Maximální počet umytí filtru je 3x. Poté je nutné zakoupit nový.
- HEPA filtr doporučujeme měnit alespoň 2x za rok.
- HEPA filtr není určen pro mytí v myčce nádobí.
- Zanedbání čištění a případně výměny HEPA filtru může vést k poruše vysavače!

6. Po provedení údržby složte zásobník na nečistoty včetně HEPA filtru a vložte ho zpět do vysavače.

7.3 ČIŠTĚNÍ HLAVNÍHO KARTÁČE

1. Stiskněte příslušné aretační prvky a odejměte kryt **A8** a vyjměte hlavní kartáč **A7**.

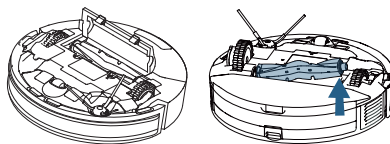

2. Vyčistěte hlavní kartáč nástrojem na čištění **F** (nebo jiným vhodným). Pro odstranění namotaných vlasů/chlupů můžete použít také nůžky. Kryt hlavního kartáče a prostor pro hlavní kartáč otřete měkkým suchým hadříkem.

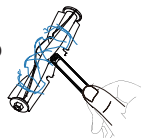

3. Po provedení údržby vložte hlavní kartáč zpět do vysavače.

7.4 ČIŠTĚNÍ BOČNÍHO KARTÁČKU

1. Pomocí vhodného šroubováku povolte pojistný šroub a odejměte kartáček **A6**.
2. Kartáček vyčistěte a odstraňte z něj namotané vlasy/chlupy.
3. Po provedení údržby připevněte pomocí pojistného šroubu boční kartáček zpět na své místo.

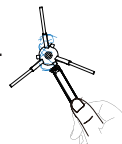

7.5 ČIŠTĚNÍ KOLEČEK

Vyčistěte přední, levé i pravé kolečko pomocí nástroje F.

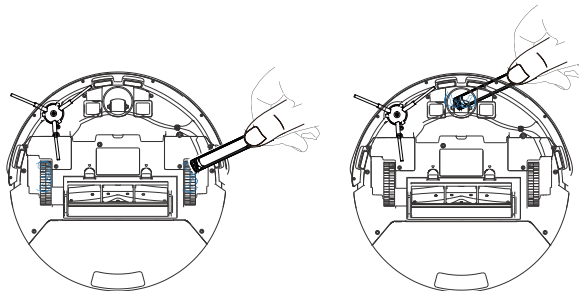

UPOZORNĚNÍ

Na osách koleček se mohou namotávat vlasy/chlupy a ulpívat další nečistoty. Kolečka pravidelně kontrolujte a čistěte.

7.6 ČIŠTĚNÍ SENZORŮ

Po dokončení každého úklidu očistěte senzory pomocí měkkého suchého hadříku.

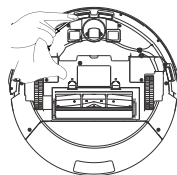

7.7 ČIŠTĚNÍ NABÍJECÍ STANICE S ODSÁVACÍ JEDNOTKOU

1. Odklopte víko **D4** a vyjměte plný prachový sáček **D6**. Prachový sáček zlikvidujte společně s komunálním odpadem. Poté vložte nový prázdný prachový sáček.

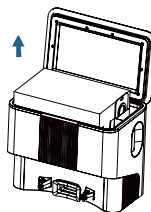

2. Odejměte ochrannou mřížku **D16** a vyčistěte ji. Mřížku můžete opláchnout pod tekoucí vodou. Poté ji nechte důkladně vyschnout a vraťte ji na své místo.

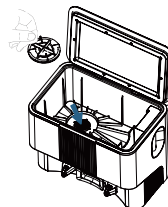

3. Odejměte mřížku **D12** a vyjměte filtry (**D10**, **D11**). Mřížku a molitanový filtr můžete opláchnout pod tekoucí vodou. HEPA filtr jemně vyfoukejte nebo vyklepejte. Poté nechte vše důkladně vyschnout a vraťte mřížku i filtry na své místo.

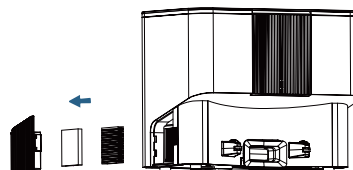

UPOZORNĚNÍ

- K čištění HEPA filtru nepoužívejte žádné agresivní prací nebo čisticí prostředky ani horkou vodu.
- Pro zachování filtračních parametrů HEPA filtru doporučujeme čištění suchou cestou.
- **Pokud se rozhodnete HEPA filtr umýt vodou, sníží se jeho filtrační schopnosti.** Maximální počet umytí filtru je 3x. Poté je nutné zakoupit nový.
- HEPA filtr doporučujeme měnit alespoň 2x za rok.
- HEPA filtr není určen pro mytí v myčce nádobí.
- Zanedbání čištění a případně výměny HEPA filtru může vést k poruše vysavače!

4. Pro důkladnější vyčištění sacího potrubí můžete odejmout kryt **A13**. Vhodným šroubovákem odšroubujte příslušné šrouby a kryt odejměte. Odstraňte případné nečistoty a poté vraťte kryt **A13** na své místo.

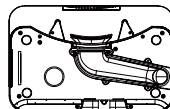

8. ŘEŠENÍ PROBLÉMU

Problém	Řešení
Vysavač nelze spustit	Nízká úroveň kapacity akumulátoru. Umístěte vysavač na nabíjecí stanici a nechte ho nabít.
	Teplota okolního prostředí je nižší než 0 °C nebo vyšší než 40 °C. Pracovní teplota zařízení je 0-40 °C.
Vysavač nelze nabít	Odejměte vysavač z nabíjecí stanice a zkontrolujte, zda je nabíjecí stanice správně připojena k el. síti.
	Zkontrolujte a vyčistěte nabíjecí kontakty (na vysavači i na nabíjecí stanici).
Vysavač nemůže najít nabíjecí stanici	Vysavač se nachází příliš daleko od nabíjecí stanice, umístěte ho blíže k nabíjecí stanici. Nepřemisťujte během úklidu nabíjecí stanici.
Vysavač se chová abnormálně	Restartujte vysavač.
Vysavač vydává abnormální zvuky	Zkontrolujte pohonná a kartáče, zda nejsou blokovány. Případně je vyčistěte.
Snižuje se schopnost vysávání nebo prach z vysavače vypadává	Zásobník na nečistoty je plný, vyčistěte ho.
	HEPA filtr je znečištěný, vyčistěte nebo vyměňte HEPA filtr.
	Hlavní kartáč je znečištěn, vyčistěte ho.

Další rady a pomoc naleznete na stránkách <http://eta.cz/robot/> nebo v samotné aplikaci v příslušné sekci.

9. TECHNICKÁ SPECIFIKACE

Robotický vysavač	
Spotřebič třídy ochrany	III.
Provozní napětí	14,4 V (DC)
Akumulátor	Li-Ion
Kapacita akumulátoru	5200 mAh
Doba nabíjení	4-5 hod.
Hmotnost	2,84 kg
Rozměry	Ø 325 mm x 102 mm
Frekvenční rozsah	2,4 GHz
Výstupní výkon (EIRP)	15,95 dBm
Bezdrátová technologie	Wifi
Deklarovaná hladina akustického výkonu je 81 dB(A) re 1pW.	

Kompatibilita:

Operační systém smart zařízení

- Android 8.0 a vyšší
- IOS 11.0 a vyšší

Wifi síť

- 2,4 GHz
- zabezpečení WPA1 a WPA2 (doporučeno WPA2)

UPOZORNĚNÍ

Zařízení nelze provozovat na Wifi sítích zabezpečených protokolem IEEE 802.1X (zpravidla firemní Wifi sítě).

Nabíjecí stanice	
Spotřebič třídy ochrany	II.
Hmotnost	3,6 kg
Rozměry	265 x 320 x 205 mm
Vstupní napětí	220-240 V (AC)
Deklarovaná hladina akustického výkonu je 85 dB(A) re 1pW.	

Tímto ETA a.s. prohlašuje, že typ rádiového zařízení ETA6244 je v souladu se směrnicí 2014/53/EU. Úplné znění EU prohlášení o shodě je k dispozici na stránkách výrobce.

Změna technické specifikace a obsahu případného příslušenství dle modelu výrobku vyhrazena výrobcem. Výrobce si také vyhrazuje právo na změny/aktualizace aplikace ETA SMART bez předchozího upozornění. Charakter těchto změn/ aktualizací může způsobit, že některé informace či postupy uvedené v tomto návodu budou neaktuální či nebudou popsány.

Kapacita baterie výrobku se postupně snižuje. Ke snížení kapacity baterie dochází při obvyklém užívání spotřebiče a považuje se za opotřebenění spotřebiče. Snížení kapacity baterie není vadou spotřebiče.

Údržbu rozsáhlejšího charakteru nebo údržbu, která vyžaduje zásah do vnitřních částí spotřebiče, musí provést odborný servis! Nedodržením pokynů výrobce zaniká právo na opravu!

Případné další informace o spotřebiči a servisní síti získáte na infolince +420 545 120 545 nebo na internetové adrese www.eta.cz.

Informace k reklamaci a opravě výrobků naleznete na stránkách www.eta.cz/servis-eu.

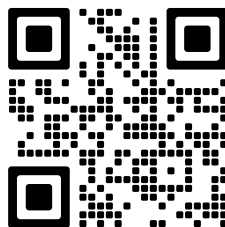

10. EKOLOGIE







Pokud to rozměry dovolují, jsou na všech kusech vytištěny znaky materiálů použitých na výrobu balení, komponentů a příslušenství, jakož i jejich recyklace. Uvedené symboly na výrobku nebo v průvodní dokumentaci znamenají, že použité elektrické nebo elektronické výrobky nesmí být likvidovány společně s komunálním odpadem. Za účelem správné likvidace výrobku jej odevzdejte na určených sběrných místech, kde budou přijaty zdarma. Správnou likvidací tohoto produktu pomůžete zachovat cenné přírodní zdroje a napomáháte prevenci potenciálních negativních dopadů na životní prostředí a lidské zdraví, což by mohly být důsledky nesprávné likvidace odpadů. Při nesprávné likvidaci tohoto druhu odpadu mohou být v souladu s národními předpisy uděleny pokuty. Tento spotřebič je vybaven Li-Ion akumulátorem s dlouhou životností. Pro ochranu životního prostředí je nutné po ukončení životnosti spotřebiče vybitý akumulátor z něho demontovat a vhodným způsobem, prostřednictvím k tomu určených speciálních sběrných sítí, akumulátor i spotřebič bezpečně zlikvidovat. Další podrobnosti si vyžádejte od místního úřadu.

Vyjmutí akumulátoru

Odšroubujte 4 šrouby krytu prostoru pro akumulátor na spodní straně vysavače. Vyjměte akumulátor a odpojte konektor. Pro odpojení konektoru použijte větší sílu pro překonání bezpečnostní pojistky proti samovolnému rozpojení. Poté můžete vložit a připojit nový akumulátor.

UPOZORNĚNÍ A SYMBOLY POUŽITÉ NA SPOTŘEBIČI, OBALECH NEBO V NÁVODU:

HOUSEHOLD USE ONLY. DO NOT IMMERSE IN WATER OR OTHER LIQUIDS.	
Pouze pro použití v domácnosti. Neponořovat do vody nebo jiných tekutin.	
	TO AVOID DANGER OF SUFFOCATION, KEEP THIS PLASTIC BAG AWAY FROM BABIES AND CHILDREN. DO NOT USE THIS BAG IN CRIBS, BEDS, ARRANGINGS OR PLAYPENS. THIS BAG IS NOT A TOY.
	Nebezpečí udušení. Nepoužívejte tento sáček v kolébkách, postýlkách, kočárcích nebo dětských ohrádkách. PE sáček odkládejte mimo dosah dětí. Sáček není na hraní.
	Čtěte návod k obsluze
	UPOZORNĚNÍ

eta 6244

LEONE PRO

NÁVOD NA OBSLUHU

Vážený zákazník, ďakujeme Vám za zakúpenie nášho produktu. Tento návod spolu s pokladničným dokladom a podľa možnosti aj s obalom a vnútorným obsahom obalu dobre uschovajte.

Tip

Pre prvotné spárovanie vysávača s Vašou domáci Wifi sieťou pomocou aplikácie "ETA SMART" navštívte naše webové stránky <http://eta.cz/robot/>.

1. BEZPEČNOSTNÉ POKYNY



- Inštrukcie v návode považujte za súčasť spotrebiča a postúpte ich akémukoľvek ďalšiemu užívateľovi spotrebiča.
- Skontrolujte, či údaj na typovom štítku zodpovedá napätiu vo Vašej elektrickej zásuvke.
- Tento spotrebič môžu používať deti vo veku 8 rokov a staršie a osoby so zníženými fyzickými alebo mentálnymi schopnosťami alebo nedostatkom skúseností a znalostí, pokiaľ sú pod dozorom alebo boli poučené o používanie tohto spotrebiča bezpečným spôsobom a rozumie prípadným nebezpečenstvom. Deti si so spotrebičom nesmú hrať. Čistenie a údržbu vykonávanú užívateľom nesmú vykonávať deti bez dozoru.
- Ak je napájací prívod tohto spotrebiča poškodený, musí byť prívod nahradený výrobcom, jeho servisným technikom alebo podobne kvalifikovanou osobou, aby sa tak zabránilo vzniku nebezpečnej situácie.
- Pred výmenou príslušenstva alebo prístupných častí, ktoré sa pri používaní pohybujú, pred montážou a demontážou, pred čistením alebo údržbou, spotrebič vypnite!
- Ruky/prsty neprikladajte do otáčajúcej sa valcovej kefy, aby ste predišli zraneniam.
- Spotrebič v žiadnom prípade nepoužívajte, ak ma poškodený napájací prívod alebo vidlicu, ak nepracuje správne alebo spadol na zem a poškodil sa alebo spadol do vody. V takýchto prípadoch spotrebič odneste do špecializovaného servisu, aby preverili jeho bezpečnosť a správnu funkciu.
- **UPOZORNENIE:** Na dobíjanie akumulátora používajte iba nabíjaciu stanicu dodanú s týmto prístrojom.
- Spotrebič musí byť napájaný iba bezpečným malým napätím odpovedajúcim značeniu spotrebiča.

- Výrobok je určený len pre použitie v domácnostiach a pre podobné účely (v obchodoch, kanceláriách a podobných pracoviskách, v hoteloch, motelloch a iných obytných prostrediach, v podnikoch zaisťujúcich nocľah s raňajkami)! Nie je určený pre komerčné použitie!
- **Vysávač nikdy neponárajte do vody (ani čiastočne)!**
- Nikdy nevysávajte bez správne založeného filtračného systému a mikrofiltrov!
- Nevysávajte ostré predmety (napr. **sklo, črepy**), horúce, horľavé, výbušné predmety (napr. **popol, horiace zvyšky cigariet, benzín, riedidlá**), ale ani mazivá (napr. **tuky, oleje**) a žieravé prostriedky (napr. **kyseliny, rozpúšťadlá**). Vysatím týchto predmetov môže dôjsť k poškodeniu filtrov, popr. vysávača.
- Nenechávajte spotrebič vystavený poveternostným faktorom (**dážď, mráz, slnko** atď.).
- Vysávač vždy najskôr vypnite, odpojte vidlicu prívodného kábla od elektrickej siete a až potom vyprázdňte nádobu na prach, vyčistite/vymeňte mikrofiltre, očistite vysávač alebo jeho príslušenstvo.
- Ak sa spotrebič dlhší čas nepoužíva, odpojte nabíjaciu stanicu od elektrického napájania. Vysávač vysuňte mimo kontaktov nabíjacej stanice. Tým zabránite vybíjaniu vysávača.
- Spotrebič nikdy nepoužívajte na žiadny iný účel, než na ktorý je určený a popísaný v tomto návode!
- Aby sa zaistila bezpečnosť prístroja a správna funkčnosť spotrebiča, používajte iba originálne náhradné diely a výrobcom schválené príslušenstvo.
- Zabezpečte prosím škáry a medzery na podlahách (napr. u prechodových lišt) aby nedochádzalo k poškodzovaniu rotačných kief. Tieto škáry môžu tiež obmedziť vysávač zaseknutím štetín kiefy do tohoto priestoru.
- Vysávač nemožno použiť na koberci, ktorého dĺžka vlasu je viac ako 1 cm. Vysávač zároveň nemusí správne fungovať na niektorých druhoch tmavých kobercov, ktoré svojím povrchom "mätú" senzory a môžu spôsobiť chaotický pohyb vysávača, prípadne na daný povrch ani nenabehne. Vysávač dokáže prechádzať prechodové lišty do cca 2 cm. V prípade potreby (napr. Vyšších prahov) je možné nastaviť zakázanú zónu, aby nedošlo k zaseknutiu robotu.
- Nabíjačku používajte len v miestnosti.
- Nedobíjajte akumulátor, z ktorého uniká elektrolyt.
- Kontakty akumulátora nespojujte! Ak akumulátor nepoužívate, držte ho z dosahu kovových predmetov, ako sú kancelárske sponky, mince, kľúče, klince, skrutky alebo ďalšie drobné kovové predmety, ktoré môžu spôsobiť skratovanie svoriek akumulátora. Vzájomne skratovanie svoriek akumulátora môže spôsobiť popáleniny alebo požiar.
- Urobte opatrenia, ktoré zabránia vysávači prerušeniu upratovania:
 - Umiestnite na bezpečné miesto predmety, ktoré sa dajú ľahko prevrátiť (vázy).
 - Zabezpečte okraje kobercov.
 - Visiace obrusy a záclony by sa nemali dotýkať zeme.
 - Horľavé predmety musí byť umiestnené ďalej od zdroja ohňa.
 - Voľne položené prívodné káble zrovnajte alebo zabezpečte proti kolízii s vysávačom.
 - Pozbierajte noviny, knihy, časopisy a väčšie kusy papiera rozhádzané po zemi.
- Hlavná kefa a zásobník na nečistoty musia byť správne nainštalované.
- Senzor proti pádu by mali byť vyčistené.
- Ak požaduje upratovanie v jednej miestnosti, zatvorte všetky súvisiace dvere.
- Vysávač potrebuje pre upratovanie pod nábytkom minimálne 11 cm na výšku voľného priestoru, aby nedošlo k jeho zachyteniu, či uviaznutiu.
- Udržujte batérie mimo dosahu detí a nesvojprávnych osôb. Osoba, ktorá prehltnie batérie, musí okamžite vyhľadať lekársku pomoc.







- Pamätajte na to, že sa robot pohybuje sám od seba. Pri chôdzi v priestore pohybu robota buďte opatrní a nešliapnete na neho!
- Nedovoľte, aby vysávač spadol. Ak by k tomu došlo, spustíte vysávač a sledujte jeho pohyb pre kontrolu, či je všetko v poriadku. Táto kontrola je dôležitá pre následné upratovanie bez Vašej prítomnosti.
- Vybitý akumulátor zlikvidujte vhodným spôsobom (viď. ods. **10. EKOLÓGIA**).
- Výrobca nezodpovedá za škody spôsobené nesprávnym používaním spotrebiča a príslušenstva a v prípade nedodržania vyššie uvedených bezpečnostných upozornení. Za nesprávne používanie spotrebiča sa medzi iným považuje nedodržanie pravidelnej výmeny alebo údržby všetkých filtrov.

Bezdrôtové spojenie a kompatibilita

- Spoločnosť ETA nemôže byť žiadnym spôsobom zodpovedná za akékoľvek náhodné, nepriame alebo následné škody, ani za straty dát, či straty spôsobené únikom informácií behom komunikácie prostredníctvom bezdrôtových technológií.
- Úspešnú bezdrôtovú komunikáciu nie je možné 100% zaručiť u všetkých Smart zariadení a Wifi sietí (routerov). Vzhľadom k rozmanitosti prístrojov na trhu môžu nastať prípady, kedy charakter či špecifikácia daného Smart zariadenia, či Wifi siete (routera) znemožňuje pripojenie, prípadne je nejakým spôsobom narušená. Úspešnosť bezdrôtovej komunikácie prostredníctvom Wifi siete ďalej tiež ovplyvňuje rada faktorov, vrátane hardwarovej a softwarovej konfigurácie. Spojenie medzi robotom a vašou Wifi sieťou môže byť tiež negatívne ovplyvnené okolitými Wifi sieťami, ktoré môžu byť naladené na rovnaký kanál a tým narúšať spojenie (napr. na sídliskách, v bytových domoch a pod.). Tieto skutočnosti nie sú dôvodom na reklamáciu spotrebiča.

Aplikácia je vlastnená a prevádzkovaná tretím subjektom (ďalej iba „Subjekt“) odlišným od spoločnosti HP TRONIC Zlín, spol. s r.o. (ďalej iba „Predajca“). Medzi Subjektom a Predajcom nedochádza k prenosu osobných údajov. Pri registrácii do aplikácie dáva zákazník osobné údaje priamo Subjektu, ktorý sa stáva správcom osobných údajov. Aplikácia a s tým spojená ochrana osobných údajov sa riadia pravidlami Subjektu.

	Iba autorizovaný servis je oprávnený vykonávať opravy alebo úpravy tohto výrobku, inak neodborné zaobchádzanie môže spôsobiť požiar, úraz elektrickým prúdom alebo osobné poranenie.		Nepoužívajte žiadnu inú nabíjaciu stanicu než tú, ktorá je súčasťou tohto výrobku.
	Nikdy sa nedotýkajte napájacieho kábla mokrou rukou - môže dôjsť k úrazu elektrickým prúdom.		Neohýbajte nadmerne prívodný kábel alebo ho nezaťažujte, mohlo by to spôsobiť jeho poškodenie, oheň alebo úraz elektrickým prúdom.
	Nepoužívajte váš odev alebo časť vášho tela (hlavu, prst a. t. ď.) pre dotyk kefy alebo kolies prístroja, mohlo by to spôsobiť osobné poranenie.		Zabráňte priblíženiu výrobku k cigarete, zapaľovačom, zápalkám alebo inému tepelnému zdroju alebo horľavému materiálu.

	Vysávač nepoužívajte v komerčných priestoroch, mohlo by dôjsť k poškodeniu vysávača prehriatím.		Pred použitím odstráňte všetky ľahko zničiteľné predmety (vr. predmetov s vysokými odrazovými vlastnosťami, látky, sklenené fľaše, a. t. d.), mohlo by dôjsť k poškodeniu týchto predmetov alebo obmedzenie funkcie vysávača.
	Na vysávač nestúpajte ani nesadajte, mohlo by dôjsť k poškodeniu vysávača alebo k zraneniu.		Vysávač nepoužívajte na malých stolíkoch a stoličkách, či na malom priestore, mohlo by dôjsť k poškodeniu vysávača.
	Nevysávajte vodu ani iné tekutiny, mohlo by dôjsť k poškodeniu vysávača.		Nenechávajte na zemi nite, drôty ani iné predmety s dĺžkou väčšou ako 150 mm, mohli by sa zamotať do kefy.
	Vysávač nepoužívajte vonku, mohlo by dôjsť k poškodeniu vysávača.		

2. POUŽITIE



Zariadenie je určené na použitie doma, v hotelových izbách a malých kanceláriách. Je vhodné na čistenie rôznych kobercov s krátkym vlasom, drevených podláh, tvrdých podláh, keramických dlaždíc, a. t. d.











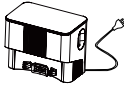

Keďže sa vysávač pohybuje voľne v priestore Vašej domácnosti, tak je nutné prostredie prispôbiť tejto skutočnosti. Pred použitím z podlahy odstráňte všetky nežiaduce predmety (natiahnuté káble, pohodené oblečenie, papiere, vrecká a pod.), ktoré by mohli brániť pohybu vysávača, alebo naopak krehké predmety (napr. sklenené a keramické vázy), ktoré by vysávač mohol svojím pohybom poškodiť.

Ak budete vysávač používať vo viacposchodovej domácnosti, tak je nutné spoločne s vysávačom prenášať medzi jednotlivými poschodiami aj nabíjaciu stanicu.

3. SÚČASTI VÝROBKU

3.1 OBSAH BALENIA A DOKÚPITEĽNÉ PRÍSLUŠENSTVO

Položka	Popis	Označenie	Množstvo	Obj. kód
	Robotický vysávač	A	1	-
	Zásobník na nečistoty / nádržka na vodu (inštalovaný vo vysávači)	B	1	ETA624400030
	Mopovací nástavec	E	1	ETA524400050

Položka	Popis	Označenie	Množstvo	Obj. kód
	Mop	E1	2	ETA524400040
	Nabíjacia stanica s odsávacou jednotkou	D	1	-
	Diaľkový ovládač	F	1	-
	Vrečko na prach (1 ks inštalovaný v parkovacej stanici, 1 ks náhradný)	D6	1+1	ETA624400300
	HEPA filter odsávacie jednotky (1 ks inštalovaný v parkovacej stanici, 1 ks náhradný)	D10	1+1	ETA624400320
	Molitanový filter odsávacie jednotky (1 ks inštalovaný v parkovacej stanici, 1 ks náhradný)	D11	1+1	
	Ochranná mriežka (inštalovaná v parkovacej stanici)	D16	1	ETA624400340
	Bočná kefa (1 ks inštalovaný na vysávači, 1 ks náhradný)	A6	1+1	ETA524400010
	Kryt hlavnej kefy (inštalovaný na vysávači)	A8	1	ETA524400100
	Hlavná kefa (inštalovaná na vysávači)	A7	1	ETA524400090
	HEPA filter (1 ks inštalovaný vo vysávači, 1 ks náhradný)	B3	1+1	ETA624400020
	Molitanový filter (1 ks inštalovaný vo vysávači, 1 ks náhradný)	B4	1+1	
	Nástroj na čistenie	G	1	ETA524400080
-	Ochranná podložka na podlahy	H	1	-
-	Skrutkovač	-	1	ETA624400310
-	Akumulátor (inštalovaný vo vysávači)	-	1	ETA524400110

3.2 ROBOTICKÝ VYSÁVAČ

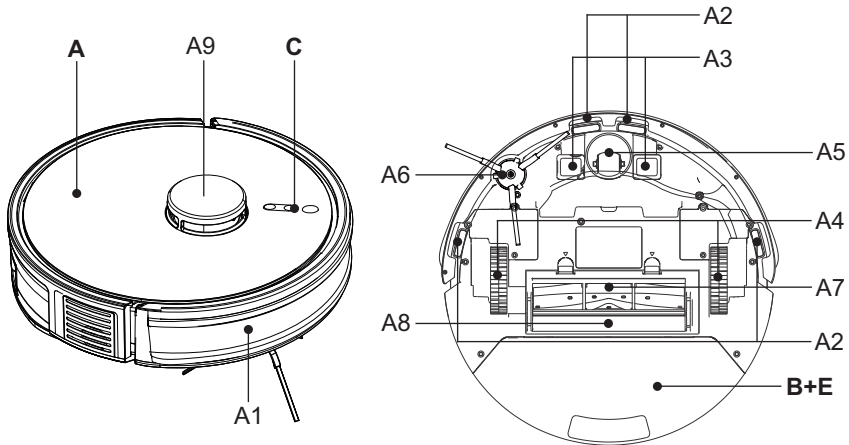

A – Robotický vysávač

- A1 – Predný nárazník
- A2 – Senzory proti pádu zo schodov
- A3 – Nabíjacie kontakty
- A4 – Pohonné kolieska (ľavé/pravé)
- A5 – Predné koliesko
- A6 – Bočná kefka
- A7 – Hlavná kefka
- A8 – Kryt hlavnej kefy
- A9 – Laserový modul

B – Nabíjacia stanica s odsávacou jednotkou

C – Ovládací panel

E – Mopovací nástavec

3.3 ZÁSObNÍK NA NEČISTOTY / NÁDRŽKA NA VODU

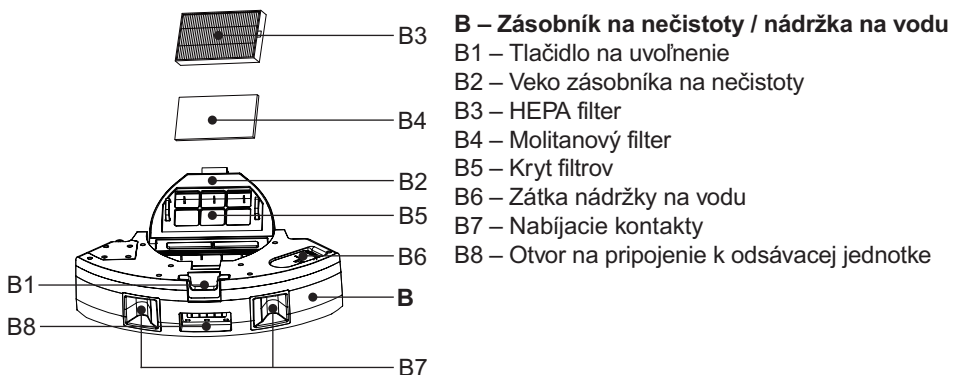

B – Zásobník na nečistoty / nádržka na vodu

- B1 – Tlačidlo na uvoľnenie
- B2 – Veko zásobníka na nečistoty
- B3 – HEPA filter
- B4 – Molitanový filter
- B5 – Kryt filtrov
- B6 – Zátka nádržky na vodu
- B7 – Nabíjacie kontakty
- B8 – Otvor na pripojenie k odsávacej jednotke

3.4 OVLÁDACÍ PANEL



3.5 NABÍJACIA STANICA S ODSÁVACOU JEDNOTKOU

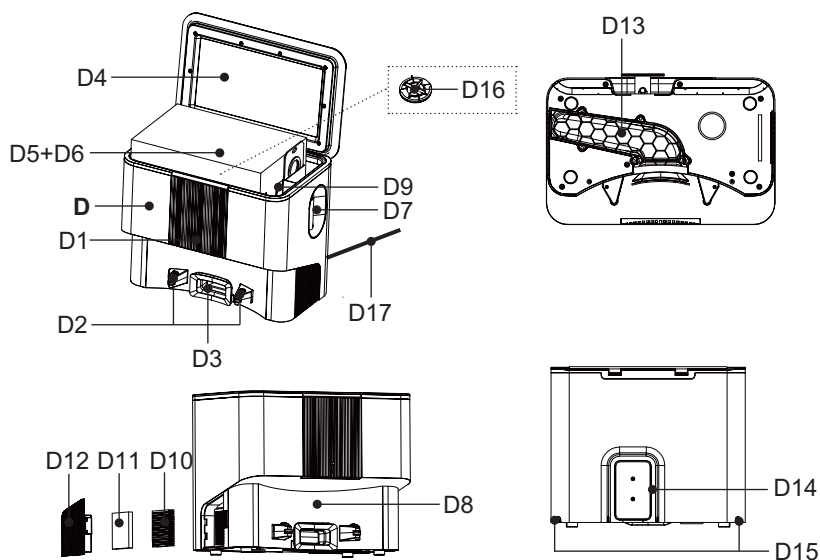

D – Nabíjacia stanica s odsávacou jednotkou

- D1 – Svetelná kontrolka
- D2 – Nabíjacie kontakty
- D3 – Otvor na odsávanie nečistôt zo zásobníka **B**
- D4 – Veko priestoru pre vrecko na prach
- D5 – Priestor pre vrecko na prach
- D6 – Vrecko na prach
- D7 – Kontrolný otvor sania

- D8 – Signalizačná plocha
- D9 – Priestor pre vonné esencie
- D10 – HEPA filter
- D11 – Molitanový filter
- D12 – Mriežka filtra
- D13 – Kryt sania
- D14 – Priestor na namotanie kábla
- D15 – Otvory pre kábel
- D16 – Ochranná mriežka
- D17 – Napájací kábel

3.6 MOPOVACÍ NADSTAVEC

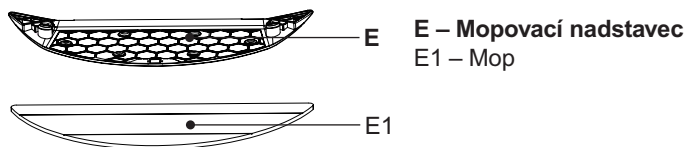

E – Mopovací nadstavec

E1 – Mop

3.7 DIAĽKOVÝ OVLÁDAČ

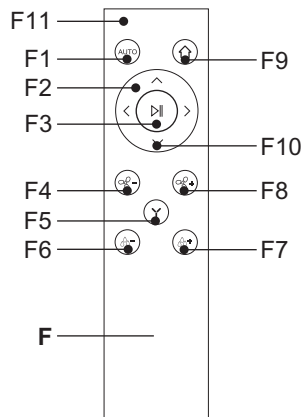

F – Diaľkový ovládač

F1 – Tlačidlo ZAP. /VYP. /AUTO (automatické upratovanie) / STOP (PAUZA)

F2 – Smerové tlačidlá na manuálne ovládanie (VPRED / VPRAVO/ VĽAVO / VZAD)

F3 – Tlačidlo AUTO (automatické upratovanie) / ŠTART / STOP

F4 – Tlačidlá (-/+) pre nastavenie úrovne sacieho výkonu

F5 – Tlačidlo Y-režimu mopovania

F6 – Tlačidlá (-/+) pre nastavenie intenzity mopovania

F7 – Tlačidlo na návrat do nabíjacej stanice

F8 – Svetelná kontrolka stlačenia tlačidla

Poznámky k diaľkovému ovládaniu

- Nepoužívajte rozdielne typy batérií. Nepoužívajte spolu ani použité a nové batérie.
- Batérie, ktoré k tomu nie sú určené, sa nesmú nabíjať.
- Akumulátorové batérie sa musia pred nabíjaním vybrať zo spotrebiča.
- Pokiaľ spotrebič nebudete dlhodobo používať, vyberte z neho batérie.
- Napájacie svorky sa nesmú skratovať.

Napájanie

Typ batérii: 2x AAA

Vloženie/výmena batérii

Odoberte kryt v zadnej časti ovládača a vložte batérie. Dbajte na správnu polaritu. Opačným spôsobom nasadte kryt späť.

4. PRÍPRAVA NA POUŽITIE

Odstráňte všetok obalový materiál, vyberte vysávač a príslušenstvo. Z vysávača odstráňte všetky prípadné adhézne fólie, samolepky, papier alebo iné ochranné prepravné prvky.

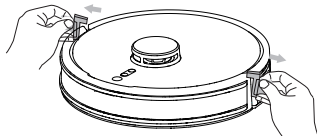

4.1 PRÍPRAVA VYSÁVAČA

Podľa použitia inštalujte zásobník na nečistoty **B**, prípadne mopovací nastavtec **E**.
Nainštalujte bočnou kefku **A6**.

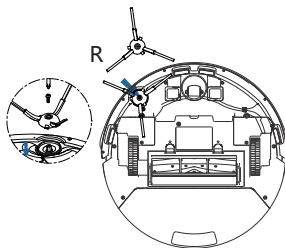

4.2 INŠTALÁCIA ZÁKLADNE

1. Umiestnite základňu na podlahu. Uistite sa, či je dostatočný priestor po stranách základne (minimálne 1 m) a pred základňou (minimálne 2 m). Vyvarujte sa tomu, aby nabíjacia stanica bola vystavená slnečnému žiareniu.
2. Pripojte základňu k el. sieti (rozsvietená kontrolka **D1**).

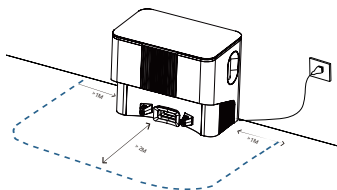

3. Skontrolujte, či je v priestore **D5** správne vložené vrečko na prach **D6** a prípadne ho tam vložte.
4. Do priestoru **D9** môžete dať vonné prípravky určené na tento účel (vonné prípravky tuhej konzistencie napr.: vonné tyčinky, granulované vône, vône v uzavretých vreckách a pod.).

5. POUŽÍVANIE VYSÁVAČA

5.1 ZAPNUTIE VYSÁVAČA

1. Stlačte dlho (cca 3 sekundy) tlačidlo **C1**.
2. Akonáhle sa ozve akustická signalizácia a svetelná signalizácia tlačidla **C1** bude trvalo svietiť, je vysávač pripravený na použitie.

Poznámka

Hlasové upozornenia sú továrensky nastavené na češtinu.

5.2 NABÍJANIE AKUMULÁTORA

1. Skontrolujte, či je nabíjacia stanica s odsávacou jednotkou správne pripojená k el. sieti (kontrolka **D1** musí svietiť).
2. Položte vysávač do blízkosti nabíjacej stanice, stlačte tlačidlo **C2/F7** a počkajte, kým vysávač správne nabehne k nabíjacím kontaktom. Pokiaľ je akumulátor príliš vybitý, umiestnite vysávač správnym spôsobom priamo k nabíjacím kontaktom.

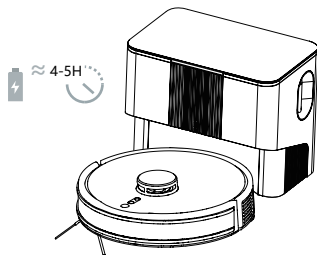

Poznámky

- Štandardná doba nabíjania je cca 4-5 hod. Plne nabitý akumulátor poskytne dobu prevádzky v závislosti na nastavených funkciách a výkone 235 minút.
- Uvedená doba prevádzky vychádzajú z interného testovania spoločnosti ETA a platia iba pre nový a plne nabitý akumulátor. V závislosti na starobe a opotrebení akumulátora doba prevádzky klesá.
- Po skončení upratovania vysávač automaticky vyhľadá základňu.
- Prehľad stavu akumulátora jednoducho zistíte pomocou aplikácie "ETA SMART". Pomocou aplikácie je možné kedykoľvek vysávač poslať späť na základňu.

5.3 SPUSTENIE / POHOTOVOSTNÝ REŽIM / REŽIM SPÁNKU / AUTOMATICKÉ VYPNUTIE / DETSKÝ ZÁMOK

Spustenie (Upratovanie)

Stlačením tlačidla **C1/C3/F3/F8** uvediete vysávač do prevádzky.

Pohotovostný režim (Pauza)

Do pohotovostného režimu sa vysávač uvádza vždy po zapnutí. Ak je vysávač v prevádzke (upratuje), tak ho do pohotovostného režimu uvediete stlačením tlačidla **C1/C2/C3/F3/F8**.

Poznámka

Vysávač musí vychádzať na zadané upratovanie z nabíjacej stanice. Nabíjaciu stanicu umiestnite na vhodné miesto podľa inštrukcií uvedených vyššie a nepremiestňujte ju. Tým zaistíte úspešný návrat vysávača späť na nabíjaciu stanicu.

Režim spánku / automatické vypnutie

Ak sa vysávač zastaví voľne v priestore, tak sa po 10 minútach nečinnosti automaticky prepne do režimu spánku. Po ďalších cca 4 hodinách (v režime spánku) dôjde k automatickému vypnutiu. Potom je nutné vysávač opäť štandardne zapnúť dlhým stlačením (cca na 3 sekundy) tlačidla **C1**.

Poznámka

Vysávač sa prepne do režimu spánku aj v nabíjacej stanici, akonáhle je dokončené nabíjanie.

Detský zámok

Stlačte dlho tlačidlo **C3** (cca 5 sekúnd). Potom dôjde k uzamknutiu všetkých tlačidiel na ovládacom paneli. Detský zámok deaktivujete opätovným dlhým stlačením tlačidla **C3** (cca 5 sekúnd).

Poznámka

Pomocou aplikácie "ETA SMART" je možné vysávač ovládať aj s aktivovaným detským zámkom.

5.4 REŽIMY UPRAŤOVANIA A FUNKCIE VYSÁVAČA BEZ VYUŽITIA APLIKÁCIE ETA SMART

Manuálne ovládanie

Pomocou smerových tlačidiel **F2** je možné vysávač manuálne ovládať a upratovať s ním iba tam, kde je to potrebné.

Automatické upratovanie

Stlačte jedno z tlačidiel **C1/F1/F3**. Vysávač sa pri upratovaní pohybuje postupne a systematicky v priestore podľa naprogramovanej trasy. Priestor si rozčlení na jednotlivé segmenty. Hneď ako vysávač upracuje celý dostupný priestor, tak automaticky vyhľadá nabíjajúcu stanicu.

Lokálne upratovanie

Umiestnite vysávač do miesta, kde chcete vykonať upratovanie a stlačte tlačidlo **C3**. Vysávač vykoná upratovanie menšej plochy (cca 1,5 x 1,5 m) v danom mieste. Po vykonaní upratovania vysávač automaticky vyhľadá nabíjajúcu stanicu.

Návrat do nabíjacej stanice s odsávacou jednotkou

Vysávač disponuje funkciou automatického návratu do nabíjacej stanice na vykonanie daného upratovania. Vysávač môžete do nabíjacej stanice odoslať tiež pomocou tlačidiel **C2/F7**.

Továrenské nastavenie

Stlačte dlho (cca na 10 sekúnd) tlačidlo **C2** (ozve sa hlasové upozornenie). Tým dôjde k uvedeniu vysávača do továrenského nastavenia.

UPOZORNENIE

Berte na vedomie, že uvedením vysávača do továrenského nastavenia stratíte všetko, čo ste nastavili pomocou aplikácie "ETA SMART".

5.5 POUŽITIE MOPOVACIEHO NADSTAVCA

1. Do spodnej časti mopovacieho nadstavca správne prichyťte mop **E1**. Mop pred použitím namočte a vyžmýkajte. Mopovací nadstavec **E** správne prichyťte k zásobníku na nečistoty / nádržke na vodu **B**.

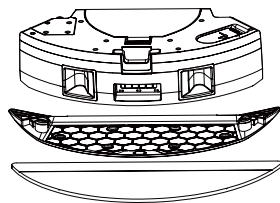

2. Odklopte zátku **B6** a naplňte nádržku čistou vodou.

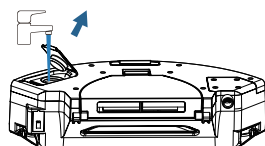

3. Umiestnite mopovací nadstavec spoločne so zásobníkom na nečistoty na svoje miesto do vysávača.

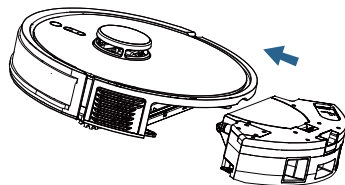

4. Zapnite vysávač a zvolte požadovaný režim upratovania.

Poznámky

- Pri mopovaní odporúčame upratovať po jednotlivých miestnostiach. – Neprikladajte do vody žiadne čistiace prostriedky, inak spôsobíte zalepenie dier a nefunkčnosť mopovacieho nástavca.
- Vysávač pri mopovaní kontrolujte a podľa potreby do mopovacieho nadstavca doplňte vodu, prípadne opláchnite mop.
- Nepoužívajte mopovací nadstavec na kobercoch a zabráňte prípadnému nájazdu vysávača na koberec.
- Po použití mopovací nadstavec odoberte, vyčistite a z nádržky vylejte prebytočnú vodu. Nenechávajte ho nainštalovaný na vysávači behom nabíjania.

5.6 SVETELNÁ SIGNALIZÁCIA VYSÁVAČA

Svetelná signalizácia vysávača má spravidla viac významov. Všeobecne sa pri chybovom hlásení signalizácia rozsvieti na červeno. Pre správne pochopenie chybového hlásenia je nutné vysávač používať spoločne s aplikáciou "ETA SMART", kde sa dozviete bližšie informácie o danom probléme.

5.7 SVETELNÁ SIGNALIZÁCIA ZÁKLADNE

Svetelná signalizácia	Význam
Trvalé svietenie na bielo	Pohotovostný režim
	Vysávač je plne nabitý (v režime spánku)
	Prebieha odsávanie nečistôt
Pomalé blikanie na bielo	Prebieha nabíjanie vysávača
Trvalé svietenie na červeno	Chyba odsávania nečistôt - skontrolujte správne umiestnenie vysávača v nabíjacej stanici / odstráňte prípadné nečistoty blokujúce sanie / vyčistite filtre / vymeňte prachové vrečko
Blikanie na červeno	V nabíjacej stanici nie je umiestnené prachové vrečko
	Prachové vrečko je plné

6. APLIKÁCIA ETA SMART

Vysávač je možné ovládať v zjednodušenom režime pomocou tlačidiel na ovládacom paneli C. **Na využitie jeho plného potenciálu je však potrebná inštalácia a použitie chytrej aplikácie "ETA SMART", ktorá rozšíri jeho funkčnosť a užívateľský komfort.**

Všetky ďalšie informácie, návod na obsluhu aplikácie, inštrukcie a rady k úspešnému spárovaní s domácou sieťou nájdete na adrese:



Aplikáciu nájdete v databáze aplikácií Apple Store či Google Play alebo môžete pre urýchlenie použiť nasledujúci QR kód:

Poznámky

Pokiaľ nie je QR kód aktívny, vyhľadajte aplikáciu manuálne podľa názvu.

7. ÚDRŽBA VYSÁVAČA

Údržbu a čistenie robte pravidelne v závislosti na frekvencii používania, a tiež podľa objemu upratovania. Vo viac znečistenom prostredí (domácnosť s domácimi maznáčikmi) bude nutná častejšia údržba. **Zanedbanie údržby môže spôsobiť poškodenie vysávača a jeho súčastí!**

7.1 ČISTENIE NABÍJACÍCH KONTAKTOV

Vypnite vysávač a odpojte nabíjaciu stanicu od el. siete! Očistite nabíjacie kontakty (A3, B7, D2) mäkkou suchou handričkou. Čistenie robte aspoň 1x za mesiac. **Na čistenie kontaktov nepoužívajte žiadne agresívne čistiace prostriedky alebo oleje.**

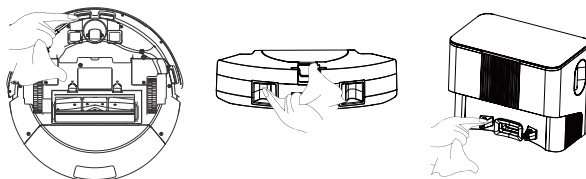

7.2 ČISTENIE ZÁSOBNÍKA NA NEČISTOTY / NÁDRŽKY NA VODU, FILTROV A MOPOVACIEHO NADSTAVCA

1. Vyberte zásobník na nečistoty **B** s mopovacím nadstavcom **E** z vysávača. Nečistoty zlikvidujte spoločne s bežným komunálnym odpadom.

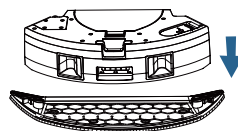
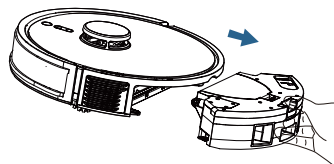

2. Z nádržky vylejte zvyšnú vodu.

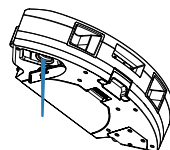

3. Zásobník na nečistoty vyčistíte nástrojom **F** (alebo iným vhodným).

4. Vyberte zo zásobníka na nečistoty filtre a vyčistite ho nástrojom **F** (alebo iným vhodným). HEPA filter **B3** jemne vyfúkajte alebo vyklepte. Molitanový filter **B4** a kryt **B5** môžete opláchnuť pod tečúcou vodou.

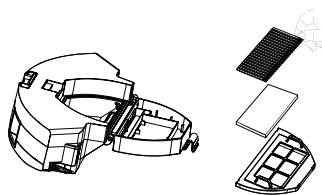

5. Z mopovacieho nadstavca **E** odoberte mop **E1**. Povrch mopovacieho nadstavca utrite mäkkou vlhkou handričkou a mop **E1** opláchnite pod tečúcou vodou.

UPOZORNENIE

- Na čistenie HEPA filtra nepoužívajte žiadne agresívne pracie alebo čistiace prostriedky ani horúcu vodu.
- Pre zachovanie filtračných parametrov HEPA filtra odporúčame čistenie suchou cestou.
- **Pokiaľ sa rozhodnete HEPA filter umyť vodou, znížia sa jeho filtračné schopnosti.** Maximálny počet umytia filtra je 3x. Potom je nutné kúpiť nový.
- HEPA filter odporúčame meniť aspoň 2x za rok.
- HEPA filter nie je určený na umývanie v umývačke riadu.
- Zanedbanie čistenia a pravidelnej výmeny HEPA filtra môže viesť k poruche vysávača!

6. Po vykonaní údržby zložte zásobník na nečistoty vrátane HEPA filtra a vložte ho späť do vysávača.

7.3 ČISTENIE HLAVNEJ KEFY

1. Stlačte príslušné aretačné prvky a odoberte kryt **A8** a vyberte hlavnú kefu **A7**.

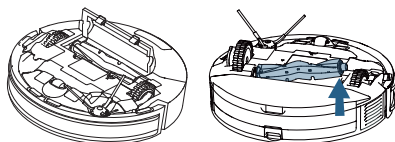

2. Vyčistite hlavnú kefu nástrojom na čistenie **F** (alebo iným vhodným). Na odstránenie namotaných vlasov/chlpov môžete použiť tiež nožnice. Kryt hlavnej kefy a priestor pre hlavnú kefu utrite mäkkou suchou handričkou.

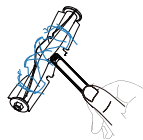

3. Po vykonaní údržby vložte hlavnú kefu späť do vysávača.

7.4 ČISTENIE BOČNEJ KEFKY

1. Pomocou vhodného skrutkovača povolte poistnú skrutku a vyberte kefkú **A6**.
 2. Kefku vyčistíte a odstránite z nej namotané vlasy/chlpy.
 3. Po vykonaní údržby pripevníte pomocou poistnej skrutky bočnú kefkú späť na svoje miesto.

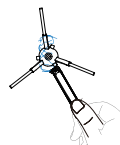

7.5 ČISTENIE KOLIESOK

- Vyčistite predné ľavé aj pravé koliesko pomocou nástroja **F**.

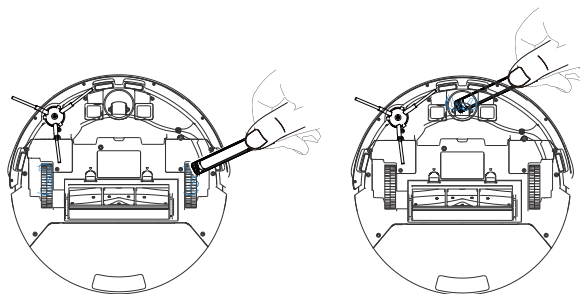

UPOZORNENIE

Na osiach koliesok sa môžu namotávať vlasy/chlpy a prichytávať ďalšie nečistoty. Kolieska pravidelne kontrolujte a čistite.

7.6 ČISTENIE SENZOROV

Po dokončení každého upratovania očistite senzory pomocou mäkkej suchej handričky.

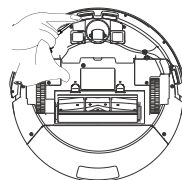

7.7 ČISTENIE NABÍJACEJ STANICE S ODSÁVACOU JEDNOTKOU

1. Odklopte veko **D4** a vyberte plné vrečko na prach **D6**. Vrečko na prach zlikvidujte spoločne s komunálnym odpadom. Potom vložte nové prázdne vrečko na prach.

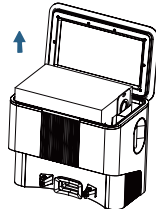

2. Odstráňte ochrannú mriežku **D16** a vyčistite ju. Mriežku môžete opláchnuť pod tečúcou vodou. Potom ju nechajte dôkladne vyschnúť a vráťte ju na svoje miesto.



3. Odstráňte mriežku **D12** a vyberte filtre (**D10**, **D11**). Mriežku a motanový filter môžete opláchnuť pod tečúcou vodou. HEPA filter jemne vyfúkajte alebo vyklepte. Potom nechajte všetko dôkladne vyschnúť a vráťte mriežku aj filtre na svoje miesto.

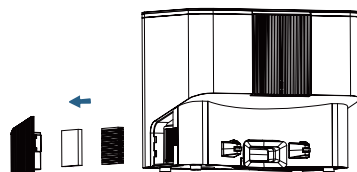

UPOZORNENIE

- Na čistenie HEPA filtra nepoužívajte žiadne agresívne pracie alebo čistiace prostriedky ani horúcu vodu.
- Pre zachovanie filtračných parametrov HEPA filtra odporúčame čistenie suchou cestou.
- **Pokiaľ sa rozhodnete HEPA filter umyť vodou, znížia sa jeho filtračné schopnosti.** Maximálny počet umytia filtra je 3x. Potom je nutné kúpiť nový.
- HEPA filter odporúčame meniť aspoň 2x za rok.
- HEPA filter nie je určený na umývanie v umývačke riadu.
- Zanedbanie čistenia a pravidelnej výmeny HEPA filtra môže viesť k poruche vysávača!

4. Pre dôkladnejšie vyčistenie sacieho potrubia môžete odňať kryt **A13**. Vhodným skrutkovačom odskrutkujte príslušné skrutky a kryt odoberte. Odstráňte prípadné nečistoty a potom vráťte kryt **A13** na svoje miesto.

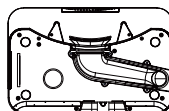
**8. RIEŠENIE PROBLÉMOV**

Problém	Riešenie
Vysávač nie je možné spustiť	Nízka úroveň kapacity akumulátora. Umiestnite vysávač na nabíjaciu stanicu a nechajte ho nabíť.
	Teplota okolitého prostredia je nižšia ako 0 °C alebo vyššia ako 40 °C. Pracovná teplota zariadenia je 0-40 °C.
Vysávač nie je možné nabiť	Odnímte vysávač z nabíjacej stanice a skontrolujte či je nabíjacia stanica správne pripojená k el. sieti.
	Skontrolujte a vyčistite nabíjacie kontakty (na vysávači aj na nabíjacej stanici).
Vysávač nemôže nájsť nabíjaciu stanicu	Vysávač sa nachádza príliš ďaleko od nabíjacej stanice, umiestnite ho bližšie k nabíjacej stanici. Nepremiestňujte počas upratovania nabíjaciu stanicu.
Vysávač sa chová abnormálne	Reštartujte vysávač.
Vysávač vydáva abnormálne zvuky	Skontrolujte pohonné kolieska a kefy, či nie sú blokované. Prípadne ich vyčistite.
Znižuje sa schopnosť vysávania alebo prach z vysávača vypadáva	Zásobník na nečistoty je plný, vyčistite ho.
	HEPA filter je znečistený, vyčistite alebo vymeňte HEPA filter.
	Hlavná kefa je znečistená, vyčistite ju.

Ďalšie rady a pomoc nájdete na stránkach <http://eta.cz/robot/> alebo v samotnej aplikácii v príslušnej sekcii.

9. TECHNICKÁ ŠPECIFIKÁCIA

Robotický vysávač	
Spotrebič triedy ochrany	III.
Prevádzkové napätie	14,4 V (DC)
Akumulátor	Li-Ion
Kapacita akumulátora	5200 mAh
Doba nabíjania	4-5 hod.
Hmotnosť	2,84 kg
Rozmery	Ø 325 mm x 102 mm
Frekvenčný rozsah	2,4 GHz
Výstupný výkon (EIRP)	15,95 dBm
Bezdrôtová technológia	Wifi
Deklarovaná hodnota emisie hluku tohto spotrebiča je 81 dB, čo predstavuje hladinu „A“ akustického výkonu vzhľadom na referenčný akustický výkon 1 pW.	

Kompatibilita:

Operačný systém smart zariadenia

- Android 8.0 a vyšší
- IOS 11.0 a vyšší

Wifi sieť

- 2,4 Ghz
- zabezpečenie WPA1 a WPA2 (odporúčanie WPA2)

UPOZORNENIE

Zariadenie nie je možné prevádzkovať na Wifi sieťach zabezpečených protokolom IEEE 802.1X (spravidla firemné Wifi siete).

Nabíjacia stanica	
Spotrebič triedy ochrany	II.
Hmotnosť	3,6 kg
Rozmery	265 x 320 x 205 mm
Vstupné napätie	220-240 V (AC)
Deklarovaná hodnota emisie hluku tohto spotrebiča je 85 dB, čo predstavuje hladinu „A“ akustického výkonu vzhľadom na referenčný akustický výkon 1 pW.	

Týmto ETA a.s. prehlasuje, že typ rádiového zariadenia ETA6244 je v súlade so smernicou 2014/53/EU. Úplné znenie vyhlásenia o zhode EÚ je k dispozícii na stránkach výrobcu.

Zmena technickej špecifikácie a obsahu prípadného príslušenstva podľa modelu výrobku je vyhradená výrobcom. Výrobca si tiež vyhradzuje právo na zmenu/aktualizáciu aplikácie ETA SMART bez predchádzajúceho upozornenia. Charakter týchto zmien/aktualizácii môže spôsobiť, že niektoré informácie či postupy uvedené v tomto návode budú neaktuálne či nebudú popísané.

Kapacita batérie výrobku sa postupne znižuje. K zníženiu kapacity batérie dochádza pri obvyklom užívaní spotrebiča a považuje sa za bežné opotrebovanie spotrebiča. Zníženie kapacity batérie nie je vadou spotrebiča, ale prirodzenou vlastnosťou batérie.

Údržbu rozsiahlejšieho charakteru alebo údržbu, ktorá vyžaduje zásah do vnútorných častí spotrebiča, musí vykonať iba špecializovaný servis! Nedodržaním pokynov výrobcu zaniká právo na opravu!

Prípadné ďalšie informácie o spotrebiči a servisnej sieti získate na infolinke +420 545 545 alebo na internetovej adrese www.eta.sk.

Informácie k reklamácii a oprave výrobkov nájdete na stránkach www.eta.cz/servis-eu.

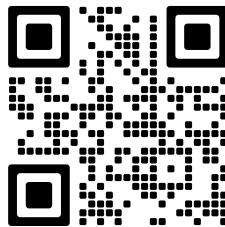

10. EKOLÓGIA



Ak to rozmery umožňujú, na všetkých dieloch sú vytlačené znaky materiálov, ktoré sú použité na obalový materiál, komponenty a príslušenstvo, ako aj na ich recyklovanie. Uvedené symboly na výrobku alebo v sprievodnej dokumentácii znamenajú, že použité elektrické alebo elektronické výrobky nesmú byť likvidované spoločne s komunálnym odpadom. Za účelom správnej likvidácie výrobkov ich odovzdajte na k tomu určených zberných miestach, kde budú prijaté zdarma. Správnu likvidáciu tohto produktu pomôžete zachovať cenné prírodné zdroje a napomáhate prevencii potenciálnych negatívnych dopadov na životné prostredie a ľudské zdravie, čo by mohli byť dôsledky nesprávnej likvidácie odpadov. Pri nesprávnej likvidácii tohto druhu odpadu môžu byť v súlade s národnými predpismi udelené pokuty. Tento spotrebič má dobíjajúcu akumulátorovú batériu Li-Ion s dlhou životnosťou. Po skončení životnosti spotrebiča vybitú batériu demontujte a zlikvidujte prostredníctvom špeciálnych zberných sietí. Ďalšie podrobnosti si vyžiadajte od miestneho úradu

Vybratie akumulátora

Odskrutkujte 4 skrutky krytu priestoru pre akumulátor na spodnej strane vysávača. Vyberte akumulátor a odpojte konektor. Pre odpojenie konektora použite väčšiu silu na prekonanie bezpečnostnej poistky proti samovoľnému rozpojeniu. Potom môžete vložiť a pripojiť nový akumulátor.

UPOZORNENIA A SYMBOLY POUŽITÉ NA SPOTREBIČI, OBALOCH ALEBO V NÁVODE:

HOUSEHOLD USE ONLY. DO NOT IMMERSE IN WATER OR OTHER LIQUIDS.

Len na použitie v domácnosti. Neponárajte do vody alebo iných tekutín.



TO AVOID DANGER OF SUFFOCATION, KEEP THIS PLASTIC BAG AWAY FROM BABIES AND CHILDREN. DO NOT USE THIS BAG IN CRIBS, BEDS, ARRANGES OR PLAYPENS. THIS BAG IS NOT A TOY.



Nebezpečenstvo udusenía. Nepoužívajte toto vrecúško v kolískach, postieľkach, kočíkoch alebo detských ohrádkach. PE vrecko odkladajte mimo dosahu detí. Vrecko nie je na hranie.



Čítajte návod na obsluhu



UPOZORNENIE

eta 6244

LEONE PRO

INSTRUCTIONS FOR USE

Dear customer, thank you for purchasing our product. Keep this instruction for use and cash receipt (if possible, including the package and its interior) for further reference.

1. GENERAL SAFETY INSTRUCTIONS















- Consider the instructions for use as a part of the appliance and pass them on to any other user of the appliance.
- Check whether the data on the type label correspond with the voltage in electric socket.
- Never use the appliance if its power cord or adaptor is damaged, if it does not work properly, if it fell down and was damaged. In this case take the appliance to a special service to check its safety and proper function.
- The product is intended for home use and similar (in shops, offices and similar workplaces, in hotels, motels and other residential environments, in facilities providing accommodation with breakfast). It is not intended for commercial use!
- This appliance can be used by children aged from 8 years and above and persons with reduced physical, sensory or mental capabilities or lack of experience and knowledge if they have been given supervision or instruction concerning use of the appliance in a safe way and understand the hazards involved. Children shall not play with the appliance. Cleaning and user maintenance shall not be made by children without supervision.
- Before replacing accessories or accessible parts, which move during operation, before assembly and disassembly, before cleaning or maintenance, turn off the appliance!
- If the power cord of the appliance is corrupted, it has to be replaced by the manufacturer, its service technician or a similarly qualified person.
- Never use the appliance if the power cord or power plug are damaged, if the appliance is not correctly operating or if it has fallen on the floor and been damaged, or if it has fallen into water.
- In order to ensure safety and proper function of the appliance, use only original spare parts and accessories approved by the manufacturer.
- **WARNING:** Use only the charging dock supplied together with this unit for charging.
- To power the appliance, only apply safe small voltage in accordance with the type plate.



- Don't put hands close to rotating part.
- **Never immerse the vacuum cleaner into water (even its parts)!**
- Never vacuum without a properly inserted filtration system and micro-filters.
- Do not vacuum sharp objects (e.g. **glass, shatter**), hot, flammable, explosive items (e.g. **ash, hot cigarette butts, gasoline, thinners and aerosol vapours**) or greases (e.g. fats, oils), caustic agents (e.g. **acids, solvents**). Vacuuming these objects may lead to damage of the dust filters, or the vacuum cleaner.
- Pores of the filters may be clogged when vacuum cleaning very fine dust (e.g. **fine sand, cement dust, plaster**). Thus, air permeability will be reduced and the suction performance will drop. In this case, clean the filters even though the dust container is not full yet.
- Always switch off the vacuum cleaner first and disconnect the power cord from power supply and only then empty the dust container, clean/replace micro-filters, clean the vacuum cleaner or its accessories.
- Never leave the vacuum cleaner exposed to weather conditions (**rain, frost, direct sun radiation**, etc.).
- Never use the appliance for any other purpose than for the intended purpose described in these instructions for use!
- Disconnect the appliance from the mains when not in use for a long period.
- Secure please gaps on the floor (eg, Threshold Strip) to avoid damaging the rotating brushes. These joints may also limit the vacuum cleaner jams bristle of brush into the gaps.
- This device can not be used on a carpet whose pile length is over 1 cm. At the same time, the vacuum cleaner may not function properly on some types of dark carpets which surface „deceives" the sensors and can cause chaotic movements of the vacuum cleaner or its failure to reach some parts of the floor. Robot vacuum cleaner can cross floor transition strips of approx. 2 cm in height.
- Make precautions to solve the problem which may make the cleaning in trouble, such as:
 - Keep the easily knock over objects in a safe place.
 - Permian the edge of the carpet.
 - The hanging table cloth and curtain should not touch the ground.
 - The flammable object should be cut from the fire source.
 - Sort out the tangled power cord on the floor.
 - Pick up the newspaper, book, magazine and large piece of paper scattered on the floor.
- Check whether the main brush is correctly fixed inside the robot before cleaning.
- Examine if the dustbin is empty and insure it is fixed before it works.
- See if up-ground height sensor are wiped clean.
- If you only need to clean one room, please close the door.
- If the room which needs to be cleaned wants a partition, you can place the virtual wall, at the same time, check the facing opening width.
- Please be aware that device needs 11 cm of clearance underneath furniture so that it will not become trapped.
- Do NOT drop the Robot, should this happen, run the Robot to see that everything is okay before letting it operate by itself without you being present.
- If the battery is leaking, remove it immediately; it can damage the vacuum cleaner.
- Discharged battery must be disposed in an appropriate manner (see section **10. ENVIRONMENT**).
- Never use the appliance for any other purpose than for the intended one described in these instructions for use! This appliance is not intended for outdoor use.
- The manufacturer is not responsible for damage caused by improper use of the appliance and the accessories and its guarantee for the appliance does not apply in situations when the safety warnings above are not complied with. Failure to replace or maintain all filters regularly and also using non-original filters, the properties of which resulted in failure or damage of the vacuum cleaner is also understood to be improper use of the appliance.

Wireless connection and compatibility

- The ETA company cannot be liable in any way for any incidental, indirect or consequential damages, or for any loss of data or loss due to information leakage during wireless communication.
- Successful wireless communication cannot be guaranteed 100% on all Smart devices and Wifi networks (routers). Due to the variety of devices on the market, there may be cases where the character or specification of a given smart device or Wifi network (router) makes connection impossible or is in some way disturbed. In addition, several factors, including hardware and software configuration, also affect the success of wireless communication over a Wifi network. The connection between the robot and your Wifi network can also be adversely affected by the surrounding Wifi networks that they can be tuned to the same channel and disrupt connections (e.g. in housing estates, apartment buildings, etc.). These facts are not a reason to claim the appliance.

The application is owned and operated by a third party (hereinafter the “Subject”) different from HP TRONIC Zlín, Ltd. (hereinafter the „Seller“). No personal information is transmitted between the Subject and the Seller. When registering for the application, the customer transfers the personal data directly to the Subject, which becomes the personal data controller. The Application and the associated privacy policy are governed by the Rules of the Subject.

	No one else can disassemble main- tain or. Transform the product except the maintenance technicians designa- ted by our company or it may cause fire electric shock or personal injury.		Use exclusively the charging station delivered together with this product.
	Do not touch power supply cable with wet hands – electric shock hazard.		Don't bend the power cord overly or place weight on it, or it may cause power cord damage, fire or electric shock.
	Don't twist your clothes or any part of your body (head, finger, etc.) into the brush or wheel of the Robot, or it may cause personal injury.		Don't approach cigarette, lighter, match and other heat objects or combustible materials such as the gasoline cleaner.
	Don't use the Cleaner in commercial places, or the Cleaner may be damaged by excessive use.		Insert the power cord of the charger well or it may cause electric shock, short circuit, smoking or fire.
	Remove all easily damaged objects (including luminous objects, fabrics, glass bottles, etc.) before using, or it may cause damage to these objects or affect the using of the cleaner.		Don't stand or sit on the Cleaner, or it may cause damage to the Cleaner or personal injury.
	Please use the Cleaner cautiously in the presence of the children to avoid frightening or harming them.		Don't use the Cleaner on small tables and chairs or other small space, otherwise the Cleaner may be damaged.

	Don't make the Cleaner take in water and other liquors for fear of the product damage.		Don't leave movable thread, wire and other objects with the length of more than 150 mm on the ground or the brush may be entangled.
	Don't use the Cleaner outdoors, or it may cause the product damage.		

2. APPLICABILITY









The product, mainly applicable to home, hotel rooms and small office, is good for cleaning to various short-haired carpet, wood floor, hard floor, ceramic tile, etc.







Since the vacuum cleaner moves freely in the space of your home, it is necessary to adapt the environment to this fact. Before use, remove all unwanted objects (stretched cables, scattered clothes, papers, bags, etc.) from the floor that could impede the movement of the vacuum cleaner or, conversely, fragile objects (e.g. glass and ceramic vases) that could be damaged by the vacuum cleaner.

If you use the device in an apartment with several storeys, it is necessary to carry the charging station along with the device from one storey to another.

3. PRODUCT COMPONENTS

3.1 PACKAGE CONTENTS AND OPTIONAL ACCESSORIES

Item	Description	Designation	Quantity	Match code
	Robotic vacuum cleaner	A	1	-
	Dustbin / water tank (installed in the device)	B	1	ETA624400030
	Mop extension	E	1	ETA524400050
	Mop	E1	2	ETA524400040
	Charging dock with dirt extraction unit	D	1	-
	Remote control	F	1	-
	Dust bag (1 unit installed in the parking station , 1 spare unit)	D6	1+1	ETA624400030
	HEPA filter (1 unit installed in the parking station , 1 spare unit)	D10	1+1	ETA6244000320
	Foam filter (1 unit installed in the parking station , 1 spare unit)	D11	1+1	

Item	Description	Designation	Quantity	Match code
	Protective grille	D16	1	ETA624400340
	Side brush (1 unit installed in the device, 1 spare unit)	A6	1+1	ETA524400010
	Main brush cover (installed in the device)	A8	1	ETA524400100
	Main brush (installed in the device)	A7	1	ETA524400090
	HEPA filter (1 unit installed in the device, 1 spare unit)	B3	1+1	ETA624400020
	Foam filter (1 unit installed in the device, 1 spare unit)	B4	1+1	
	Cleaning tool	G	1	ETA524400080
-	Protective mat for floors	H	1	-
-	Screwdriver	-	1	ETA624400310
-	Battery (installed in the device)	-	1	ETA524400110

3.2 ROBOTIC VACUUM CLEANER

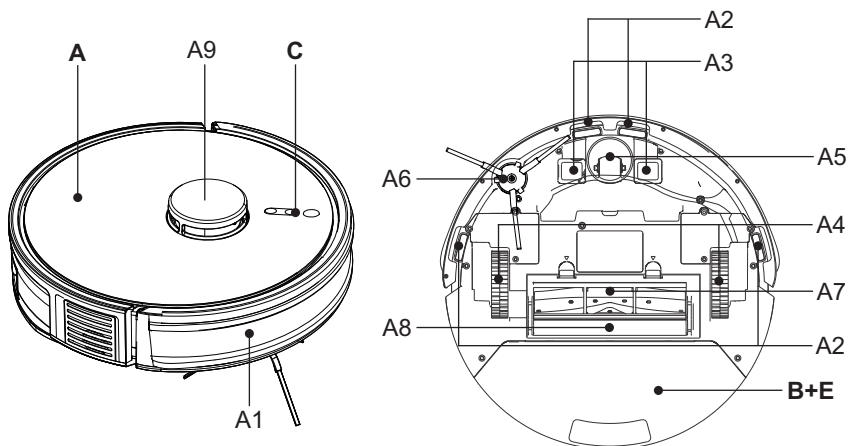

A – Robotic vacuum cleaner

- A1 – Front bumper
- A2 – Sensors against falling downstairs
- A3 – Charging contacts
- A4 – Drive Wheels (Left / Right)
- A5 – Front wheel
- A6 – Side brush
- A7 – Main brush
- A8 – Main brush cover
- A9 – Laser module

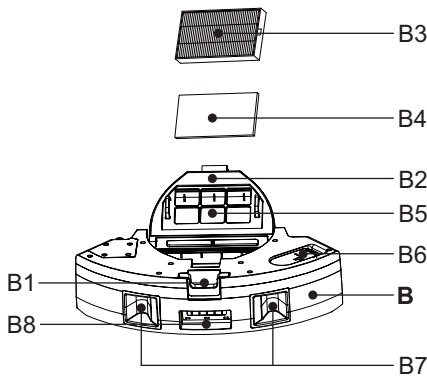
B – Charging dock with dirt extraction unit**C – Control panel****E – Mop extension****3.3 DUSTBIN / WATER TANK****B – Dustbin / water tank**

- B1 – Unlock button
- B2 – Dirt tank
- B3 – HEPA filter
- B4 – Foam filter
- B5 – Filter cover
- B6 – Water tank plug
- B7 – Charging contacts
- B8 – Opening for connection to the dirt extraction unit

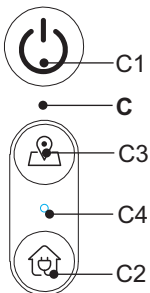
3.4 CONTROL PANEL**C – Control panel**

- C1 – ON / OFF / AUTO (automatic cleaning) / STOP (PAUSE) button
- C2 – CHARGING / STOP (PAUSE) button
- C3 – LOCAL CLEANING / STOP (PAUSE) button
- C4 – WIFI indicator

3.5 CHARGING DOCK WITH THE DIRT EXTRACTION UNIT

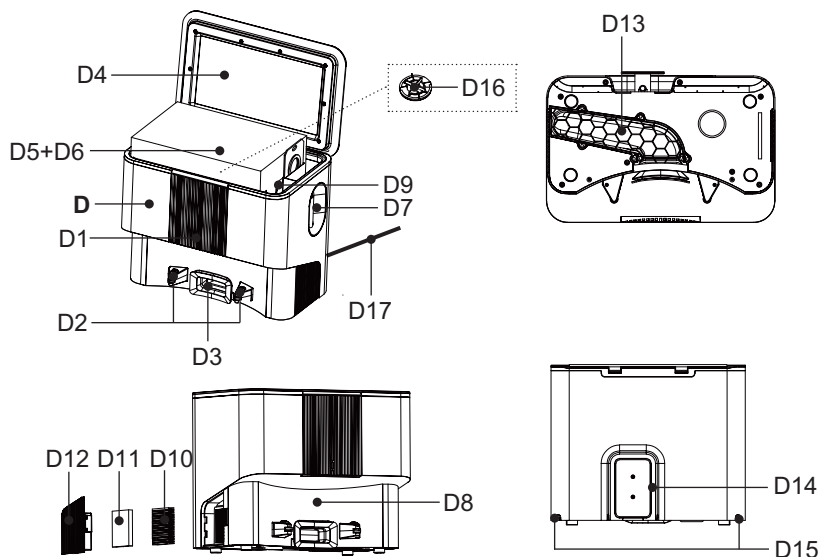

D – Charging dock with the dirt extraction unit

- D1 – Light indicator
- D2 – Charging contacts
- D3 – Orifice for suction of dirt from the dirt container **B**
- D4 – Dust container lid
- D5 – Dust container compartment
- D6 – Dust bag
- D7 – Suction control opening

- D8 – Signalling area
- D9 – Fragrance compartment
- D10 – HEPA filter
- D11 – Foam filter
- D12 - Filter grid
- D13 - Suction cover
- D14 - Cable winding compartment
- D15 - Openings for cable
- D16 - Protective grille
- D17 – Power cable

3.6 MOP EXTENSION

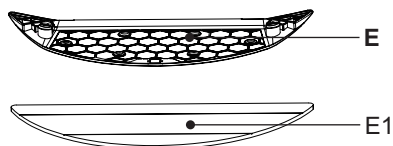

- E – Mop extension**
- E1 – Mop

3.7 REMOTE CONTROL

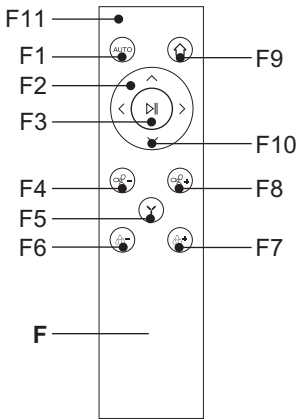

F – Remote control

F1 – ON / OFF / AUTO (automatic cleaning) / STOP (PAUSE) button

F2 – Directional buttons for manual control (FORWARD / RIGHT / LEFT / BACKWARDS)

F3 – AUTO (automatic cleaning) / START / STOP button

F4 – Buttons (-/+) for adjusting the suction power level

F5 – Y-mode mopping button

F6 – Buttons (-/+) for setting the mopping intensity

F7 – Button for return to charging station

F8 – Pressed Button indicator lamp

Remote control notes

- Do not combine various types of batteries. Do not even combine used and new batteries together.
- Batteries not intended for this purpose must not be charged.
- Rechargeable batteries must be removed from the appliance before charging.
- Remove the batteries if you will not be using the appliance for a long time.
- The supply terminals must not be short-circuited.

Charging

Battery type: 2x AAA

Inserting / replacing batteries

Remove the cover on the back of the controller and insert the batteries. Pay attention to the correct polarity. Replace the cover in the opposite way.

4. PREPARATION FOR USE

Remove all packing material, remove vacuum cleaner and accessories. Remove all adhesion films, labels, paper (if any) on the body of the device and all transport protection items.

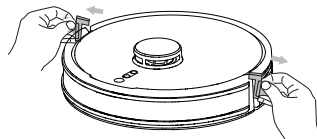

4.1 VACUUM CLEANER PREPARATION

Fit the dirt container **B** or mop unit **E**, according to intended use. Install side brush **A6**.

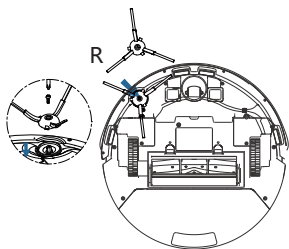

4.2 BASE INSTALLATION

1. Place the base on the floor. Make sure there is enough space on the sides of the base (at least 1 m) and in front of the base (at least 2). Don't expose the charging dock to sunshine.
2. Connect the base to electric mains (Light indicator **D1** lights up).

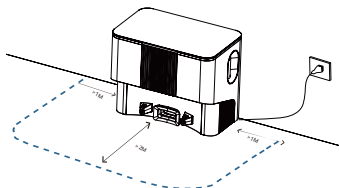

3. Check correct installation of dust bag **D5** in compartment **D6** or insert the bag to the compartment.
4. You can put scented products designed for this purpose in the **D9** compartment (fragrance preparations with a solid consistency, e.g.: scent sticks, granulated scents, scents in sealed bags, etc.).

5. VACCUM CLEANER USE

5.1 SWITCHING ON THE VACUUM CLEANER

1. Press button **C1** for approx. 3 seconds.
2. The vacuum cleaner is ready for use as soon as the acoustic signal sounds and the light on the **C1** button is permanently lit.

Note

Factory setting of the voice message is Czech.

5.2 BATTERY CHARGING

1. Check correct connection of the charging dock with the dust extraction unit to the mains (Light indicator **D1** must be lighting).
2. Place robot vacuum near the charging dock, press button **C2/F7** and wait until the robot vacuum has correctly approached to the charging contacts. If the battery is too low, place the device close to the charging contacts.

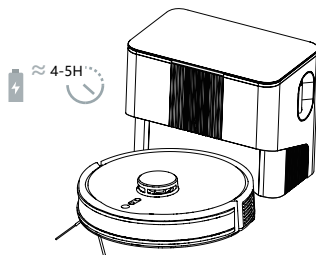

Notes

- Standard charging time is approx. 4-5 hours. Fully charged battery will work for approx. 235 minutes, depending on set functions.
- The stated operating times are based on ETA's internal testing and only apply to a new and fully charged battery. Depending on the age and wear of the battery, the operating time decreases.
- After cleaning, the device will find the base automatically.
- The level of battery charging can be easily determined using "ETA SMART" app. You can also sent the device back to the base using this app.

5.3 SWITCHING ON / STANDBY MODE / SLEEPING MODE / AUTOMATIC SWITCHING OFF / CHILD LOCK

Start (Cleaning)

Press **C1/C3/F3/F8** to switch on the robot vacuum.

Standby mode (Pause)

After switching on, the robot vacuum always goes to standby mode. If the vacuum robot is in operation mode (i. e. cleaning is being carried out), it can be switched to standby mode by pressing **C1/C2/C3/F3/F8**.

Notes

The device must go out from the charging dock for the cleaning. Place the charging dock appropriately, according to the instructions above, and do not change its location to allow the device to return back to the charging dock after cleaning.

Sleep mode / automatic switching off

If the robot vacuum will stop in the room, it will be automatically switched to sleep mode after 10 minutes of inactivity. After following approx. 4 hours (in sleep mode), it will be switched off automatically. Then the robot vacuum must be switched on again by long pressing button **C1** (approx. 3 seconds).

Note

The vacuum cleaner will switch to sleep mode even at the charging station once the charging is complete.

Child lock

Press the **C3** button for a long time (approx. 5 seconds). All buttons on the control panel are then locked. To deactivate the child lock, long press the **C3** button again (approx. 5 seconds).

Note

With the "ETA SMART" app, the vacuum cleaner can be controlled even with the child lock activated.

5.4 CLEANING MODES AND DEVICE FUNCTIONS WITHOUT USING THE ETA SMART APPLICATION

Manual operation

You can operate the device manually using **F2** direction buttons and clean only the areas where cleaning is necessary.

Smart automatic cleaning

Press any of buttons **C1/F1/F3**. During cleaning, the vacuum cleaner moves gradually and systematically in the space according to the programmed route. It divides the space into individual segments. As soon as the vacuum cleaner cleans the entire available space, it automatically searches for the charging station.

Local cleaning

Place the vacuum cleaner in the area where you want to clean and press the **C3** button. The vacuum cleaner cleans a small area (approx. 1.5 x 1.5 m) in the location. After cleaning, the vacuum cleaner automatically locates the charging station.

Return to the charging dock with dust extraction unit

After completion of cleaning, the device can automatically return back to the charging dock. You can also send the device back to the charging dock using buttons **C2/F7**.

Factory settings

Press **C2** for approx. 10 seconds. Voice message will be heard. Robot will be restore to factory settings.

NOTE

When factory settings has been restored, all settings you have performed using "ETA SMART" app will be reset.

5.5 USING THE MOPING ATTACHMENT

1. Attach the E1 mop to the lower part of the moping attachment correctly. Soak and wring the mop before use. Mop unit **E** must be correctly fitted to the dirt container/water tank **B**.

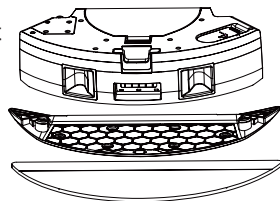

2. Flip rubber plug **B6** and fill clean water into the tank.

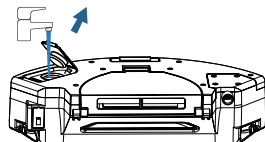

3. Place the mop unit together with the dirt container on the device correctly.

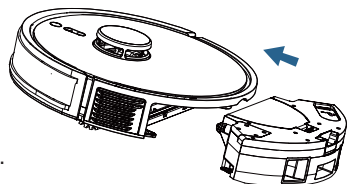

4. Switch on the device and select the required cleaning mode.

Notes

- When mopping, we recommend cleaning the individual rooms.
- Do not use/pour any detergent in the mop water tank.
- When mopping, check the vacuum cleaner and add water to the mopping attachment, if necessary, or rinse the mop.
- Do not use the mop attachment on carpets and prevent the vacuum cleaner from hitting the carpet.
- After use, remove the mop unit, clean it and drain excessive water. Do not leave it installed on the vacuum cleaner while charging.

5.6 ROBOT VACUUM LIGHT INDICATORS

The vacuum cleaner light signal usually has several meanings. Generally, the light will turn red when an error message is received. In order to understand the error message correctly, the vacuum cleaner must be used together with the “ETA SMART” app, where you can find out more information about the problem.

5.7 LIGHT INDICATORS - BASE

Light indicator	Information
Permanent white light	Standby mode
	The vacuum cleaner is fully charged (in sleep mode)
	Suction of dirt is in progress
Slow white flashing	Robot vacuum battery charging
Permanent red light	Dirt suction error - check the correct positioning of the vacuum cleaner in the charging station / remove any dirt blocking the suction / clean the filters / replace the dust bag
Red flashing	Dust bag not placed in charging station
	Dust bag is full

6. APPLICATION ETA SMART

In Easy Operation mode, the robot vacuum can be controlled using the buttons on control panel **C**. **In order to use all device's functions, you will have to install and use smart app "ETA SMART", allowing extension of vacuum cleaner functionality and increased user comfort.**

All other information, operating instructions of the app, instructions and hints for successful pairing with home network can be found at:

www.etasince1943.com/robot

The app is available from Apple Store or Google Play database or use the following QR code for easy installation:



Note

If QR code is not active, find the app manually (by its name).

7. VACUUM CLEANER MAINTENANCE

Carry out maintenance and cleaning regularly, depending on the frequency of use and the amount of cleaning. In a more polluted environment (a pet household), more frequent maintenance will be required. **Failure to carry out maintenance may damage the vacuum cleaner and its components!**

7.1 CHARGING CONTACTS CLEANING

Disconnect the device from mains and remove the charging dock! Clean charging contacts (**A3**, **B7**, **D2**) with clean cloth. Clean at least once a month. **Do not use aggressive cleaning agents or oils to clean the contacts.**

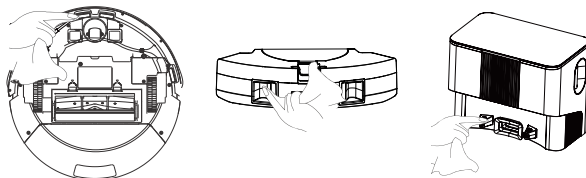

7.2 CLEANING OF DIRT CONTAINER / WATER TANK, FILTERS AND MOP UNIT

1. Remove dirt container **B** with attached mop unit **E** from the robot vacuum. Dispose of dirt together with normal household waste.

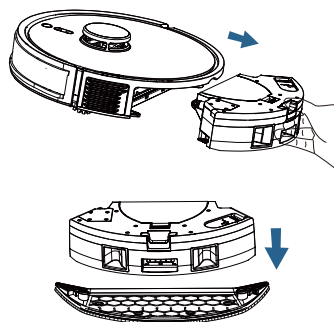

2. Drain remaining water from the tank.

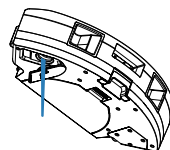

3. Clean the dirt tank with the tool **F** (or other suitable).

4. Remove the filters from the dirt tank and clean them with tool **F** (or other suitable). Blow or knock the HEPA filter **B3** gently. Plastic foam filter **B4** and cover **B5** can be rinsed in running water.

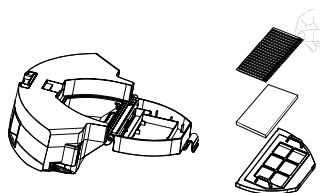

5. Remove mop **E1** from mop unit **E**. Wipe the mop unit surface with soft cloth and rinse mop **E1** in running water.

NOTICE

- Do not use any aggressive washing or cleaning agents or hot water for cleaning HEPA filter.
- Dry cleaning is recommended to maintain HEPA filter parameters.
- **If you choose to wash the HEPA filter with water, its filtering ability will be reduced.** The maximum number of filter washes is 3x. Then it is necessary to buy a new one.
- It is recommended to change the HEPA filter at least twice a year.
- Do not wash HEPA filter in dishwasher.
- Neglected cleaning or replacement of HEPA filter can result in malfunction of the robot vacuum!

6. After maintenance, assemble the dirt container with the HEPA filter and put it back to robot vacuum.

7.3 MAIN BRUSH CLEANING

1. Press relevant locking elements, remove cover **A8** and main brush **A7**.

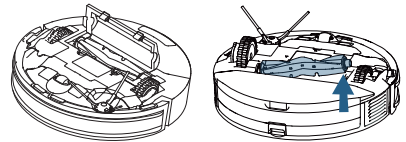

2. Clean the main brush with the cleaning tool **F** (or other suitable). You can also use scissors to remove tangled hair / hair. Wipe the main brush cover and main brush compartment with a soft, dry cloth.

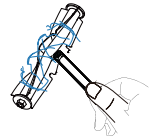

3. After maintenance, install the main brush back to the robot vacuum.

7.4 SIDE BRUSH CLEANING

1. Loosen locking screw using screwdriver and remove brush **A6**.
2. Clean the brush and remove hair sticking on it.
3. After maintenance, install the brush back in place and tighten the locking screw again.

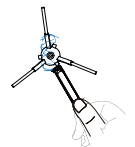
**7.5 WHEELS CLEANING**

Clean the front, left and right wheels with the **F** device.

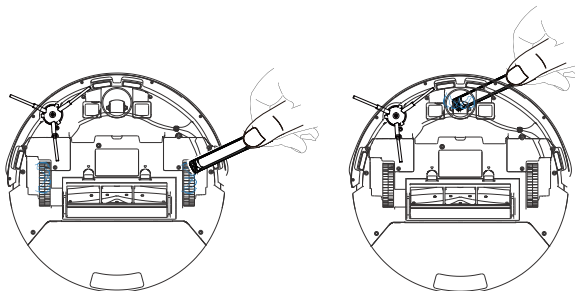

NOTICE

Some hair / pet's hair may be wrapped around the wheel axes and other dirt may stick. Inspect and clean the wheels regularly.

7.6 SENSORS CLEANING

When cleaning has been finished, wipe the sensors with soft damp cloth.

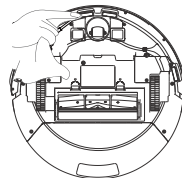
**7.7 CLEANING THE CHARGING DOCK WITH DUST EXTRACTION UNIT**

1. Flip up cover **D4** and remove bag **D6** filled with dust. Dispose the bag into municipal waste. Insert a new dust bag.

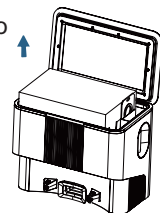

2. Remove the protective grid **D16** and clean it. The grid can be rinsed under running water. Then let it dry thoroughly and put it back to its place.

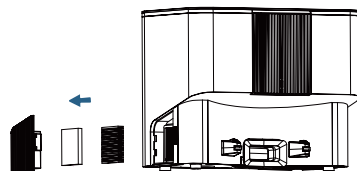

3. Remove the grid **D12** and remove the filters (**D10**, **D11**). The grid and the foam filter can be rinsed under running water. Gently blow or tap out the HEPA filter. Then let everything dry thoroughly and put the grid and filters back in place.

**NOTICE**

- Do not use any aggressive washing or cleaning agents or hot water for cleaning HEPA filter.
- Dry cleaning is recommended to maintain HEPA filter parameters.
- **If you choose to wash the HEPA filter with water, its filtering ability will be reduced.** The maximum number of filter washes is 3x. Then it is necessary to buy a new one.
- It is recommended to change the HEPA filter at least twice a year.
- Do not wash HEPA filter in dishwasher.
- Neglected cleaning or replacement of HEPA filter can result in malfunction of the robot vacuum!

4. For a more thorough cleaning of the suction pipe, you can remove the cover **A13**. Unscrew the relevant screws with a suitable screwdriver and remove the cover. Remove any dirt and then replace the cover **A13**.

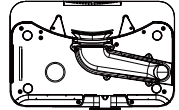

8. PROBLEMS SOLUTIONS

Problem	Solution
The device cannot be switched on.	Low battery capacity level. Place the vacuum cleaner on the charging station and let it charge.
	Ambient temperature lower than 0 °C or higher than 40 °C. Working temperature of the device is 0-40 °C.
The device cannot be charged.	Remove the vacuum cleaner from the charging station and check that the charging station is correctly connected to the power supply.
	Check and clean charging contacts (on both the vacuum cleaner and the charging station).
The vacuum cleaner cannot find the charging station	The vacuum cleaner is too far from the charging station, place it closer to the charging station. Do not move the charging station during cleaning.
Abnormal behaviour of the machine.	Restart the device.
Abnormal sounds are generated.	Wheels and the brushes are clogged. Clean where necessary.
Lower cleaning potential or remaining dust on the surface.	The dirt container is full. Clean it.
	HEPA filter is dirty , clean it or replace.
	The main brush is clogged. Clean it.

9. TECHNICAL SPECIFICATION

Robotic vacuum cleaner	
Appliance protection class	III.
operating voltage	14.4 V (DC)
Accumulator	Li-Ion
Battery savings	5200 mAh
Charging time	4-5 hours
Weight	2.84 kg
Dimensions	Ø 325 mm x 102 mm
Frequency range	2.4 GHz
Output power (EIRP)	15.95 dBm

Robotic vacuum cleaner

Wireless technology	Wifi
Declared acoustic level is 81 dB(A) re 1pW.	

Compatibility:

Smart device operational system - Android 8.0 and higher
- IOS 11.0 and higher

Wifi network - 2.4 Ghz
- WPA1 and WPA2 security (recommended WPA2)

NOTICE

The device cannot be operated on IEEE 802.1X-secured Wifi networks (usually corporate Wifi networks).

Charging station

Appliance protection class	II.
Weight	3.6 kg
Dimensions	265 x 320 x 205 mm
Input voltage	220-240 V (AC)
Declared acoustic level is 78 dB(A) re 1pW.	

Hereby, ETA a.s. declares that the radio equipment type ETA6244 is in compliance with Directive 2014/53/EU. The full text of the EU declaration of conformity is available at the ETA internet address.

The manufacturer reserves the right to change the technical specifications for the respective model. The manufacturer reserves the right to change/update the ETA SMART application without prior notice. Due to the character of such changes/updates, some information or procedures in this manual might become obsolete or might be missing.

The capacity of the product battery decreases over time. Decreasing of battery capacity occurs during normal use of the appliance and is considered usual wear and tear of the appliance. Decreasing battery capacity is not a defect of the appliance.

More extensive maintenance or maintenance requiring intervention in the inner parts of the appliance must be carried out by professional service! Failure to comply with the instructions of the manufacturer will lead to expiration of the right to repair!

The information regarding warranty and product repairs you can find on the website www.eta.cz/servis-eu.

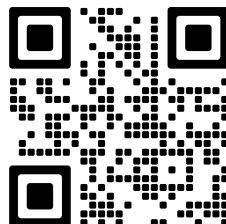

10. ENVIRONMENTAL PROTECTION



If the dimensions allow, there are labels of materials used for production of packing, components and accessories as well as their recycling on all parts. The symbols specified on the product or in the accompanying documentation mean that the used electrical or electronic products must not be disposed of together with municipal waste. For proper disposal of the product, hand it over at special collection places where it will be received free of charge. Suitable disposal of the product can help to maintain valuable natural resources and to prevent possible negative impacts on the environment and human health, which could be the possible consequences of improper waste disposal. Fines can be imposed for improper disposal of this type of waste in agreement with the national regulations. The appliance is equipped with the Li-Ion battery with long life. For environmental protection it is necessary to remove the battery from the appliance after its service life and the battery and the appliance must be disposed of safely using special collection networks. Ask for more details at the local authority or at the local waste collection site. For environmental protection it is necessary to remove the battery from the appliance after its service life and the battery and the appliance must be disposed of safely using special collection networks. Ask for more details at the local authority or at the local waste collection site.

Battery removing

Remove the 4 battery compartment cover screws at the bottom of the vacuum cleaner. Remove the battery and unplug the connector. Remove the battery and unplug the connector. For unplugging the connector use more force for advantage of overcoming the safety fuse against spontaneous disconnection.

WARNINGS AND SYMBOLS USED ON THE APPLIANCE, PACKAGING OR IN THE INSTRUCTIONS MANUAL:

HOUSEHOLD USE ONLY. DO NOT IMMERSE IN WATER OR OTHER LIQUIDS.



TO AVOID DANGER OF SUFFOCATION, KEEP THIS PLASTIC BAG AWAY FROM BABIES AND CHILDREN. DO NOT USE THIS BAG IN CRIBS, BEDS, CARRIAGES OR PLAYPENS. THIS BAG IS NOT A TOY.



Please read the instructions manual



WARNING

eta 6244

LEONE PRO

HASZNÁLATI ÚTMUTATÓ

Kedves Vásárló, köszönjük, hogy megvásárolta termékünket. Kérjük, őrizze meg ezt a kézikönyvet a nyugtával együtt, és ha lehetséges, a csomagolással és a csomagolás belső tartalmával együtt.

1. BIZTONSÁGI ELŐÍRÁSOK













- Ezen útmutatót tekintse a készülék tartozékaként és adja át azt a készülék esetleges további felhasználójának.
- Ellenőrizze, hogy az adattáblán levő feszültségadat megegyezik-e az elektromos dugaszolóaljzatban levő feszültséggel.
- A készüléket 8 éven felüli gyermekek, illetve csökkent fizikai, érzékelési vagy szellemi képességekkel rendelkező, vagy a készülék működtetésében járatlan személyek is használhatják, amennyiben ezt felügyelet mellett teszik, illetve ismerik a készülék biztonságos működtetésének módját és az azzal járó veszélyeket. A gyermek ne játsszon a készülékkel! Felügyelet nélkül a gyermek nem végezheti el a készülék tisztítását, karbantartását!.
- Ha a készülék csatlakozóvezetéke megsérül, akkor azt a gyártó cég, annak szervíz szakembere vagy hasonló minősítéssel rendelkező más személy cserélje ki.
- A tartozékok vagy hozzáférhető részek kicserélése előtt, amelyek működés közben mozognak, beszerelés és szétszerelés előtt, tisztítás vagy karbantartás előtt, a készüléket kapcsolja ki és húzza ki a tápkábel dugójának kihúzásával az aljzatból!
- Ne kapcsolja be a készüléket, ha annak csatlakozóvezetéke vagyvillásdugója sérült, ha nem működik rendesen, ha az leesett és megsérült vagy ha vízbe esett.
- **FIGYELMEZTETÉS:** Az akkumulátor töltéséhez csak a készülékhez kapott töltőállomást használja.
- A készülék csak a típuscímken feltüntetett biztonságos törpefeszültségről üzemeltethető.
- A termék otthoni és hasonló (üzletekben, irodákban és más hasonló munkahelyeken, szállodákban, motelekben és más hasonló helyiségekben, „bed and breakfast” típusú szállodákban) használatra szánt! Nem kereskedelmi használatra!
- Porszívózás közben a sérülések elkerülése érdekében ne nyúljon az elektromos szívófej forgókeféi közé!
- **Ne merítse vízbe a porszívót (még részben sem)!**
- Némely szőnyegfajta porszívózásakor statikus elektromosság is keletkezhet. Semmilyen statikus energia kisülés nem veszélyezteti az egészséget.
- Ne tegye ki a porszívót külső időjárás hatásoknak (**eső, fagy, közvetlen napsütés** stb.).





- A porszívót mindig először kapcsolja ki és húzza ki a csatlakozóvezetékét a hálózati dugaszolóaljzatból, és csak azután üritse ki a portartó edényt, tisztítsa ki vagy cserélje ki a mikroszűrőket, tisztítsa ki a porszívót vagy annak tartozékait.
- Ne porszívózzon éles tárgyakat (pl. **üveget, törmeléket**), forró, tűzveszélyes, robbanásveszélyes közegeket (pl. **hamut, égő cigarettacsikkeket, benzint, hígítókat és aeroszol gőzöket**), de kenőanyagokat sem (pl. **zsirokat, olajokat**), továbbá maróhatású anyagokat (pl. **savakat, oldószereket**). Ezen anyagok porszívózása esetén a szűrők illetve a porszívó megkárosodása következhet be.
- A készülék biztonsága és helyes működése érdekében használjon mindenkor eredeti tartalékalkatrészeket és gyártócég által jóváhagyott tartozékokat.
- A készüléket ne használja más célokra, mint amire az készült és amit ez az útmutató tartalmaz!
- Ha nem használja a készüléket hosszabb ideig, húzza ki a töltőállomás tápkábelét! A porszívót húzza ki úgy, hogy a porszívó és a töltőállomás kontaktjai ne érjenek egymáshoz! Ezzel elkerülheti, hogy a porszívó lemerüljön!
- Kérjük ellenőrizzen minden padlón lévő felületet, fugát, rést (pl. a listáknál) annak érdekében, hogy elkerülje a forgó kefe károsodását. Ezek a résék megakadályozhatják a porszívó mozgását, pl. a résekre beleszorulhat a kefe.
- A porszívót nem lehet 1 cm-nél hosszabb szálú szőnyegen használni. Ugyanakkor előfordulhat, hogy a porszívó nem működik megfelelően bizonyos típusú sötét szőnyegeken, amelyek "összezavarják" az érzékelőket a felületükkel, és a porszívó kaotikus mozgását okozhatják, vagy azt, hogy nem megy rá erre a felszínre. A porszívó képes átmenni a max. kb. 2 cm magas átjáró léceken.
- Szenteljen extra figyelmet a robotnak első működésekor.
- Távolítsa el az akadályokat az útvárból. Próbálja meg elkerülni a leállásokat.
- Tegyen lépéseket a takarítás során felmerülő problémák megelőzésére:
 - Tartsa a könnyen felboruló tárgyakat biztonságos helyen
 - Simítsa le a szőnyeg szélét
 - A lelógó asztalterítő és függöny ne érjen le a földre
 - A gyúlékony tárgyakat tartsa távol a tűzforrásoktól
 - Simítsa ki az összetekeredett tápkábelt a padlón
 - Vegye fel az újságokat, könyveket, magazinokat és nagyobb papírokat a padlóról
- Takarítás előtt ellenőrizze, hogy a fő kefe megfelelően van-e rögzítve a készülékben
- Ellenőrizze, hogy a magasság érzékelők tisztára vannak törölve
- Ha csak egy szobát akar kitakarítani, kérjük, hogy csukja be az ajtót
- Ne használja a porszívót emelvényeken, ahol nincs korlát, vagy kemény akadály. A robot leeshet és személyi sérülést okozhat.
- Figyeljen arra, hogy a főkefe és a portartály megfelelően vannak-e elhelyezve.
- Használat előtt tisztítsa meg a leesés elleni szenzorokat.
- Ha egy helységben szeretne takarítani, akkor csukja be az összes ajtót.
- Ahhoz, hogy a porszívó képes legyen a bútorok alatt takarítani és ne szoruljon azok alá, minimum 11 cm magas szabad terület szükséges.
- Ne engedje, hogy a porszívó leessen. Ha ez megtörténik, akkor kapcsolja be a porszívót, ellenőrizze a mozgását és győződjön meg arról, hogy minden rendben van-e vele. Ez az ellenőrzés fontos a következő felügyelet nélküli takarításhoz.
- Ha az elemből elektrolit szivárogását észlel, azonnal cserélje ki az elemet, mivel ellenkező esetben megkárosíthatja a porszívó
- A lemerült akkumulátort megfelelő módon ártalmatlanítsa (lásd a **10. ÖKOLÓGIA** fejezetet).
- A csomagoláson, illetve a készüléken található esetleges idegen nyelvű szövegek és képek magyarázata és fordítása a nyelv mutációjának végén található.
- Gyártócég nem felel a készülék és tartozékai helytelen használatából eredő károkért és nem garanciaköteles a fenti biztonsági előírások be nem tartása esetén. A készülék helytelen használatának tekintjük többek között a szűrők rendszeres cseréje.

Vezeték nélküli csatlakozás és kompatibilitás

- Az ETA cég semmilyen módon nem vállal felelősséget semmilyen véletlen, közvetett vagy következményes kárért, sem az adatok elvesztéséért vagy olyan veszteségekért, amelyet a vezeték nélküli technológián keresztüli kommunikáció során fellépő információszivárgás okozott.
- A sikeres vezeték nélküli kommunikáció nem garantálható 100%-kal minden intelligens eszközön és Wifi-hálózaton (routeren). A piacon lévő eszközök sokfélesége miatt előfordulhatnak olyan esetek, amikor egy adott okos eszköz vagy Wifi-hálózat (router) jellege vagy specifikációja lehetetlenné teszi a csatlakozást, vagy valamilyen módon megszakad. Ezen felül számos tényező, beleértve a hardver és a szoftver konfigurációja is befolyásolja a vezeték nélküli kommunikáció sikerét egy Wifi-hálózaton keresztül. A robot és a Wifi-hálózat közötti kapcsolatot hátrányosan befolyásolhatják a környező Wifi-hálózatok is, amelyek ugyanarra a csatornára hangolhatók, és így megszakíthatják a kapcsolatot (pl. lakótelepeken, apartmanházakban stb.). Ezek a tények nem indokolhatják a készülék reklamációját.

Az alkalmazást egy harmadik szubjektum (a továbbiakban csak „Szubjektum”) tulajdonolja és üzemelteti, amely nem a HP TRONIC Zlín, spol. s r.o. (a továbbiakban csak „Eladó”). Az Eladó semmilyen személyes adatot nem ad át a Szubjektumnak. Az alkalmazásba való regisztráció során az ügyfél közvetlenül a Szubjektumnak adja át a személyes adatait, aki így személyes adatainak kezelőjévé válik. Az alkalmazást és a hozzá tartozó adatvédelmet a Szubjektum szabályai határozzák meg. Az alkalmazás és a hozzá tartozó adatvédelmet a Szubjektum szabályai határozzák meg.

	A terméket kizárólag a gyártó, illetve az erre a célra kijelölt szakemberek szedhetik szét, tarthatják fenn, vagy alakíthatják át! Ellenkező esetben tüzet, áramütést, vagy személyi sérülést okozhat!		Ne használjon a termékhez mellékelt töltőállomáson kívül más töltőállomást.
	Soha ne érjen nedves kézzel a tápkábelhez - ez áramütést okozhat.		Ne hajlítsa meg túlságosan a hálózati kábelt, és ne tegyen rá nagy súlyt, ami a tápkábel sérüléséhez vezethet, valamint tüzet, vagy áramütést okozhat!
	Ne tegyen be a főkefébe, vagy kerékbe ruhát, vagy bármely testrészét (fej, új, stb.), mert az személyi sérülést okozhat!		Ne közelítsen a készülékhez cigarettával, öngyújtóval, gyufával és más forró tárgyakkal, vagy éghető anyagokkal, mint pl. tisztító benzinnel!
	Ne használja a porszívót túl frekvenciált helyeken, mert a túlhasználás a porszívó károsodásához vezethet!		Dugja be a tápkábelt a hálózatba megfelelően, ellenkező esetben áramütést, rövidzárlatot, füstölést, vagy tüzet okozhat!
	Tegyen el minden sérülékeny tárgyat (beleértve a világító tárgyakat, textíliákat, üvegeket palackokat, stb.) használat előtt, mert azok akadályozhatják a készülék működését és annak károsodását okozhatják!		Ne álljon, vagy üljön rá a porszívóra, mert az a porszívó károsodását, vagy személyi sérülést okozhat!

	Kérjük, a porszívót a gyerekek jelenlétében használja óvatosan, így elkerülheti, hogy a kicsik megijedjenek, vagy megsérüljenek!		Ne használja a porszívót kicsi asztalokon, székeken, vagy más kis helyeken, a porszívó károsodásának elkerülése érdekében!
	Ne tegye a készüléket vízbe, vagy más folyadékba, mert az károsodást okozhat!		Ne hagyjon mozgó drótot, vagy más tárgyakat, amelyeknek hosszuk több mint 150 mm a földön, mert a főkefe károsodását okozhatják!
	Ne használja a készüléket kinti környezetben, károsodást okozhat!		

2. ALKAMAZHATÓSÁG







A készülék alkalmas otthoni takarításra, hotelekben, szobákban, valamint kisebb irodákban. Használható különböző rövid rolytos szőnyegekre, fapadlóra, kemény padlóra, stb...







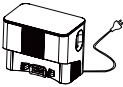

Mivel a porszívó szabadon mozog otthonában, a környezetet hozzá kell igazítani ehhez a körülményhez. Használat előtt távolítsa el minden nem kívánt tárgyat (feszített kábelek, szétszórt ruhák, papírok, táskák stb.) a padlóról, amelyek akadályozhatják a porszívó mozgását, vagy éppen a törékeny tárgyakat (pl. üveg és kerámia vázák), amelyeket a porszívó károsíthat.

Ha a porszívót többszintes házban fogja használni, akkor a töltőállomást a porszívóval együtt kell az emeletek között hordoznia.

3. A TERMÉK ALKOTÓRÉSZEI

3.1 CSOMAGOLÁS TARTALMA

Tétel	Leírás	Jelölés	Mennyiség	
	Robot-porszívó	A	1	-
	Szennyezés-tartó / víztartály (a porszívóba szerelve)	B	1	ETA624400030
	Mop toldalék	E	1	ETA524400050
	Mop	E1	2	ETA524400040
	Töltőállomás szívóegységgel	D	1	-
	Távírányító	F	1	-
	Porzsák (1 db a parkolóállomáson felszerelve, 1 db tartalék)	D6	1+1	ETA624400300

Tétel	Leírás	Jelölés	Mennyiség	
	HEPA szűrő (1 db a parkolóállomáson felszerelve, 1 db tartalék)	D10	1+1	ETA624400320
	Molítán szűrő (1 db a parkolóállomáson felszerelve, 1 db tartalék)	D11	1+1	
	Védőrács	D16	1	ETA624400340
	Oldalkefe (1 db a porszívóra szerelve, 1 db tartalék)	A6	1+1	ETA524400010
	Főkefe fedele (a porszívóra szerelve)	A8	1	ETA524400100
	Fő kefe (a porszívóra szerelve)	A7	1	ETA524400090
	HEPA szűrő (1 db a porszívóra szerelve, 1 db tartalék)	B3	1+1	ETA624400020
	Molítán szűrő (1 db a porszívóra szerelve, 1 db tartalék)	B4	1+1	
	Tisztító szerszám	G	1	ETA524400080
-	Padlóvédő szőnyeg	H	1	-
-	Csavarhúzó	-	1	ETA624400310
-	Akkumulátor (a porszívóba szerelve)	-	1	ETA524400110

3.2 ROBOT-PORSZÍVÓ

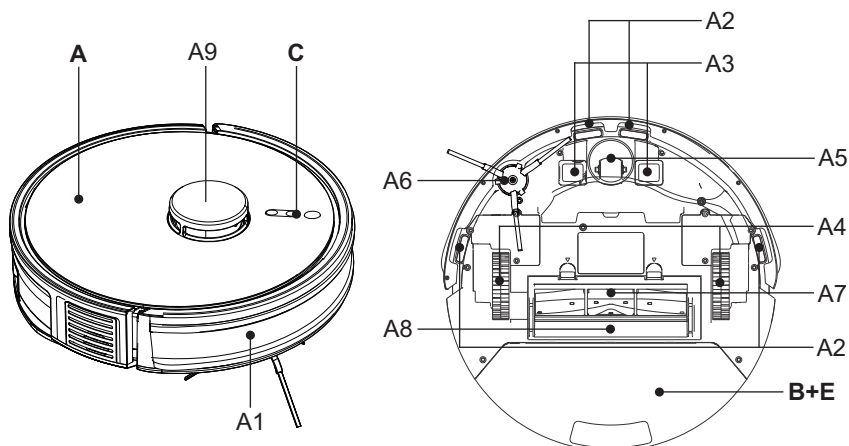

A – Robot-porszívó

- A1 – Első lökhárító
- A2 – Lépcsőről való leesés elleni modul
- A3 – Töltő érintkezők
- A4 – Hajtókerekek (bal / jobb)
- A5 – Első kerék
- A6 – Oldalkefe
- A7 – Főkapcsoló
- A8 – Főkefe fedele
- A9 – Lézer modul

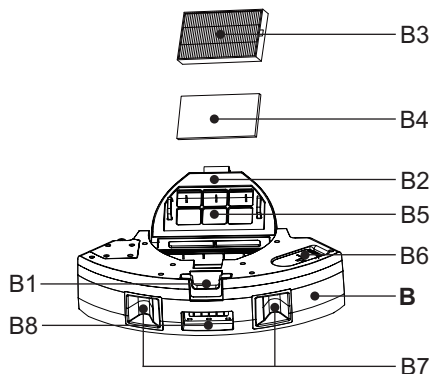
B – Töltőállomás szívóegységgel**C – Távirányító****E – Mop toldalék****3.3 TÁLCA A SZENNYEZŐDÉSEK SZÁMÁRA / VÍZTARTÁLY****B – Szennyezés-tartó / víztartály**

- B1 – Kioldó gomb
- B2 – A szennyezés-tartó fedele
- B3 – HEPA szűrő
- B4 – Molitán szűrő
- B5 – Szűrők fedele
- B6 – Dugó a víztartályhoz
- B7 – Töltő érintkezők
- B8 – Furat a szívóegységhez való csatlakozáshoz

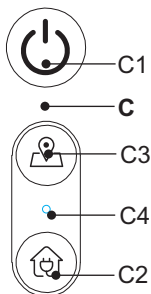
3.4 KEZELŐPANEL**C – Kezelőpanel**

- C1 – BE / KI / AUTO gomb (automatikus takarítás) / STOP (SZÜNET)
- C2 – TÖLTÉS / STOP (SZÜNET) gomb
- C3 – LOKÁLIS TAKARÍTÁS / STOP (SZÜNET) gomb
- C4 – WIFI indikátor

3.5 TÖLTŐÁLLOMÁS SZÍVÓEGYSÉGGEL

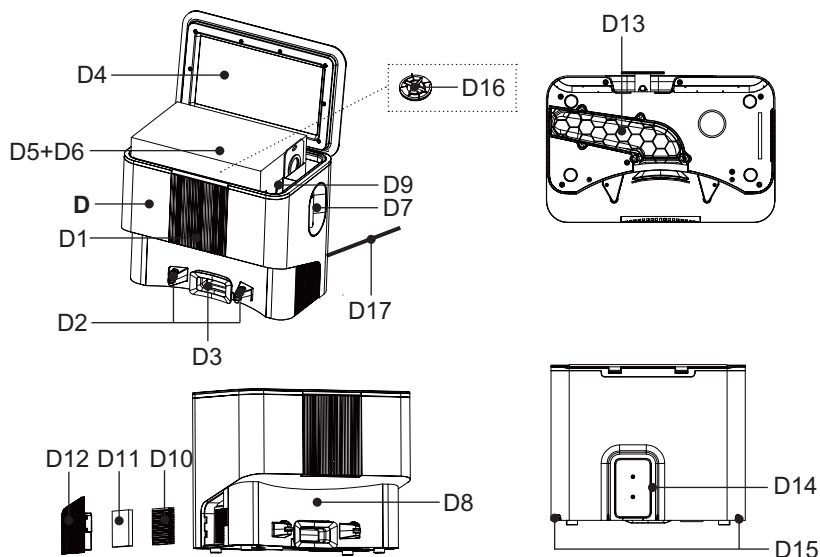

D – Töltőállomás szívóegységgel

- D1 – Jelzőlámpa
- D2 – Töltő érintkezők
- D3 – A szennyeződés **B** tartályból történő
elszívására szolgáló nyílás
- D4 – Porzsákos rekesz fedele
- D5 – Hely a porzsák számára
- D6 – Porzsák
- D7 – Szívás ellenőrző nyílás
- D8 – Jelzési terület

- D9 – Hely az illatszerek számára
- D10 – HEPA szűrő
- D11 – Molitán szűrő
- D12 – Szűrőrács
- D13 – Szívófedél
- D14 – Hely a tápkábel feltekeréséhez
- D15 – Kábelnyílások
- D16 – Védőrács
- D17 – Töltőkábel

3.6 MOP TOLDALÉK

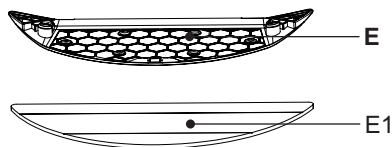

- E – Mop toldalék
- E1 – Mop

3.7 TÁVIRÁNYÍTÓ

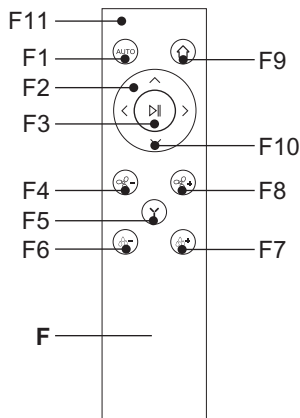

F – Távirányító

F1 – BE / KI /AUTO gomb (automatikus takarítás) / STOP (SZÜNET)

F2 – Irányító gombok a kézi működtetéshez (ELŐRE / JOBBRA / BALRA / HÁTOLDAL)

F3 – AUTO (automatikus takarítás) / START / STOP gomb

F4 – (-/+) gombok a szívóteljesítmény szintjének beállításához

F5 – Y-üzemmódú felmosás gomb

F6 – (-/+) gomb a felmosás intenzitásának beállításához

F7 – Gomb a töltőállomásra való visszatéréshez

F8 – A gomb lenyomásának fényjelzése

Megjegyzések a távirányítóhoz

- Ne használjon különböző típusú elemeket. Ne használjon együtt használt és új elemeket.
- Nem erre a célra szánt elemeket nem szabad tölteni.
- Az újratölthető elemeket töltés előtt ki kell venni a készülékből.
- Ha hosszabb ideig nem használja a készüléket, vegye ki az elemeket.
- A tápcsatlakozókat nem szabad rövidre zárni.

Töltés

Elem típusa: 2x AAA

Elemek behelyezése / cseréje

Távolítsa el a fedelet a távirányító hátuljáról, és helyezze be az elemeket!

Ügyeljen a helyes polarításra! Helyezze vissza a fedelet!

4. HASZNÁLATI ELŐKÉSZÍTÉS

Távolítsa el az összes csomagolóanyagot, vegye ki a porszívót és a kiegészítőket.

Távolítsa el a porszívóról a ragasztófóliákat, matricákat, papírt vagy az egyéb szállítási védőelemeket.

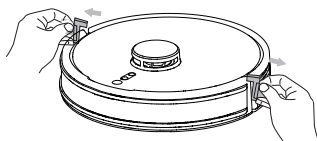

4.1 A PORSZÍVÓ ELŐKÉSZÍTÉSE

A használatától függően szerelje be a **B** szennyezőtartályt vagy a **E** felmosófejet. Szerelje fel az **A6** oldalkefét.

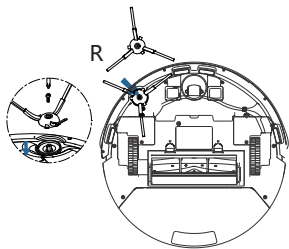

4.2 ALAPZAT INSTALLÁCIÓJA

1. Helyezze az alapzatot a padlóra. Ügyeljen arra, hogy elegendő hely legyen az alapzat oldalai körül (legalább 1 m) és az alapzat előtt (legalább 2 m)! Ne tegye ki a töltő állomást közvetlen napsugárnak.
2. Csatlakoztassa az alapzatot a tápegységhez (a **D1** jelzőfény kigyullad).

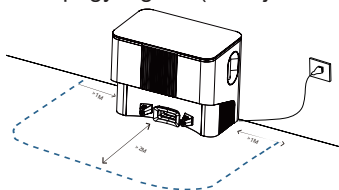

3. Ellenőrizze, hogy a **D5** porzsák helyesen van-e behelyezve a **D6** rekeszbe, és szükség esetén helyezze be.
4. Az erre a célra szánt illatosított termékeket a **D9**-es területre helyezheti (szilárd konzisztenciájú illatkészítmények, pl.: illatrudak, granulált illatok, illatanyag zárt zacskóban stb.).

5. A PORSZÍVÓ HASZNÁLATA

5.1 PORSZÍVÓ BEKAPCSOLÁSA

1. Nyomja meg hosszan (kb. 3 másodpercre) a **C1** gombot.
2. Amint a hangjelzés megszólal és a **C1** gomb fényjelzése állandóan világít, a porszívó készen áll a használatra.

Megjegyzés

A hangjelzések gyári beállítása cseh nyelvű.

5.2 AZ AKKUMULÁTOR TÖLTÉSE

1. Ellenőrizze, hogy a szívóegységgel rendelkező töltőállomás megfelelően van-e csatlakoztatva az el. hálózathoz (a **D1** jelzőfénynek világítania kell).
2. Helyezze a porszívót a töltőállomás közelébe, nyomja meg a **C2/F7** gombot, és várja meg, amíg a porszívó megfelelően megközelíti a töltő érintkezőket. Ha az akkumulátor töltöttsége túl alacsony, helyezze a porszívót közvetlenül a töltő érintkezőkre.

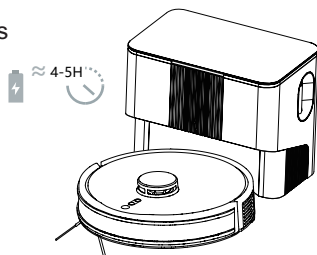

Megjegyzések

- A töltés szokásos időtartama kb. 4-5 óra. A teljesen feltöltött akkumulátor a beállított funkcióktól és teljesítménytől függően 235 perc üzemidőt biztosít.
- A megadott üzemidők az ETA belső tesztjein alapulnak, és csak új és teljesen feltöltött akkumulátorokra vonatkoznak. Az akkumulátor életkorától és elhasználtságától függően az üzemidő csökken.
- A takarítás elvégzése után a porszívó automatikusan megkeresi az alapzatot.
- Az akkumulátor állapotát könnyen ellenőrizheti az "ETA SMART" alkalmazás segítségével. Az alkalmazás segítségével bármikor visszaküldheti a porszívót az alapzatra.

5.3 INDÍTÁS / KÉSZENLÉTI ÜZEMMÓD / ALVÓ ÜZEMMÓD / AUTOMATIKUS KIKAPCSOLÁS / GYERMEKZÁR

Beindítás (Takarítás)

Nyomja meg a **C1/C3F3/F8** gombot a porszívó elindításához.

Készenléti üzemmód (Szünet)

A porszívó bekapcsoláskor mindig készenléti üzemmódba kerül. Amikor a porszívó működésben van (takarít), nyomja meg a **C1/C2/C3/F3/F8** gombot, hogy készenléti üzemmódba kapcsolja.

Megjegyzés

A porszívónak a megadott takarításhoz el kell hagynia a töltőállomást. Helyezze a töltőállomást megfelelő helyre a fenti utasítások szerint, és ne mozgassa. Ez biztosítja, hogy a porszívó sikeresen visszatérjen a töltőállomásra.

Alvó üzemmód / automatikus kikapcsolás

Ha a porszívó magától megáll a területen, 10 perc inaktivitás után automatikusan alvó üzemmódba kapcsol. További kb. 4 óra elteltével (alvó üzemmódban) automatikusan kikapcsol. Ezt követően a porszívót a **C1** gomb kb. 3 másodperces megnyomásával a szokásos módon újra be kell kapcsolni.

Megjegyzés

A porszívó a töltőállomáson is alvó üzemmódba kapcsol, amint a töltés befejeződött.

Gyermekzár

Nyomja meg hosszan (kb. 5 másodpercig) a **C3** gombot. Ekkor a kezelőpanel összes gombja zárolva lesz. A gyermekzár kikapcsolásához nyomja meg ismét hosszan (kb. 5 másodpercig) a **C3** gombot.

Megjegyzés

Az "ETA SMART" alkalmazással a porszívó akkor is működtethető, ha a gyermekzár be van kapcsolva.

5.4 TAKARÍTÁSI MÓDOK ÉS FUNKCIÓ ETA SMART APLIKÁCIÓ HASZNÁLATA NÉLKÜL

Manuális vezérlés

Íránygombok **F2** segítségével lehet a porszívót irányítani és csak ott takarítani, ahol szükséges.

Automatikus tisztítás

Nyomjon le egyet a **C1/F1/F3** gombok közül. A tisztítás során a porszívó fokozatosan és szisztematikusan mozog a területen, a programozott útvonalnak megfelelően. A terület felosztódik az egyes szegmensekre. Amint a porszívó megtisztítja a rendelkezésre álló helyet, automatikusan megkeresi a töltőállomást.

Lokális takarítás

Helyezze a porszívót oda, ahol tisztítani szeretne, és nyomja meg a **C3** gombot. A porszívó egy kisebb területet (kb. 1,5 x 1,5 m) tisztít meg egy adott helyen. A takarítás után a porszívó automatikusan megkeresi a töltőállomást.

Visszatérés a szívóegységgel a töltőállomásra

A porszívó rendelkezik az automatikus visszatérés funkcióval a töltőállomásra az adott takarítás végrehajtása céljából. A porszívót a **C2/F7** gombok segítségével is elküldheti a töltőállomásra.

Gyári beállítások

Nyomja meg hosszan (kb. 10 másodpercig) a **C2** gombot (figyelmeztető hangjelzés hallható). Ez visszaállítja a porszívót a gyári beállításokra.

FIGYELMEZTETÉS

Felhívjuk figyelmét, hogy a porszívó gyári beállításainak visszaállításával elveszít mindent, amit az "ETA SMART" alkalmazással állított be.

5.5 POUŽITÍ MOPOVACÍHO NÁSTAVCE

1. Megfelelően rögzítse a **E1** mopot a mop tartozék alsó részére. Használat előtt áztassa be és csavarja ki a mopot. Csatlakoztassa megfelelően a **E** felmosó egységet a **B** szennyeződéstartályhoz / víztartályhoz.

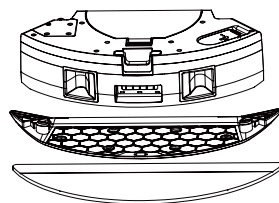

2. Pattintsa ki a **B6** dugót, és töltsse fel a tartályt tiszta vízzel.

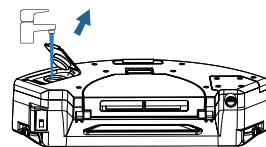

3. Helyezze a felmosó egységet a szennyezéstartállyal együtt a saját helyére a porszívóba.

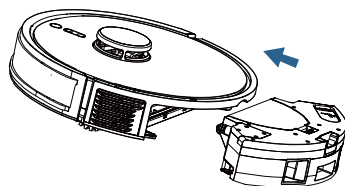

4. Kapcsolja be a porszívót és válassza ki a kívánt takarítási módot.

Megjegyzések

- Felmosásnál javasoljuk a helyiségek egyenkénti tisztítását.
- Felmosásnál ellenőrizze a porszívót, és szükség esetén adjon hozzá vizet a mop tartozékhoz, esetleg öblítse le a mopot.
- Ne használja a mop tartozékot a szőnyegre, és ne tegye lehetővé, hogy a porszívó ráfusson a szőnyegre.
- Használat után távolítsa el a mop csatlakozóját, tisztítsa meg, és öntse ki a felesleges vizet a tartályból. Töltés közben ne hagyja rászerve a porszívóra.

5.6 A PORSZÍVÓ FÉNYJELZÉSEI

A porszívó fényjelzésének általában több jelentése van. Általában a jelzőfény pirosan világít, ha hibaüzenet érkezik. A hibaüzenet helyes megértéséhez a porszívót az "ETA SMART" alkalmazással együtt kell használni, ahol további információkat tudhat meg az adott problémáról.

5.7 ALAPZAT VILÁGÍTÁSA

Fényjelzés	Jelentés
Tartósan fehéren világít	Készenléti üzemmód
	A porszívó teljesen fel van töltve (alvó üzemmódban).
	A szennyeződés eltávolítása folyamatban van
Lassan fehéren villog	A porszívó töltése folyamatban
Tartósan pirosan világít	Szennyeződés elszívási hiba - ellenőrizze a porszívó helyes elhelyezését a töltőállomáson / távolítsa el a szívást akadályozó szennyeződéseket / tisztítsa meg a szűrőket / cserélje ki a porzsákat
Pirosan villog	Nincs porzsák elhelyezve a töltőállomásban
	A porzsák megtelt

6. ETA SMART ALKALMAZÁS

A porszívó a **C** kezelőpanelen található gombok segítségével egyszerűsített üzemmódban is működtethető. **A teljes potenciálja kihasználásához azonban szükséges a "ETA SMART", intelligens alkalmazás telepítése és használata, amely bővíti a funkcionálisitását és a felhasználói kényelmet.**

Minden egyéb információ, alkalmazási kézikönyv, utasítások és tippek az otthoni hálózattal való sikeres párosításhoz a következő címen található:

www.eta.hu/robot

Az alkalmazást megtalálja az alkalmazások Apple Store vagy Google Play adatbázisaiban, vagy a meggyorsításhoz használhatja az alábbi QR kódot:



Megjegyzések

Ha nincs aktív QR kód, keresse meg az alkalmazást manuálisan az elnevezés alapján.

7. A PORSZÍVÓ KARBANTARTÁSA

Rendszeresen végezzen karbantartást és tisztítást, a használat gyakoriságától és a tisztítás volumenétől függően! Szennyezettebb környezetben (ahol háziállat-tartás van) gyakrabban kell karbantartani. **A karbantartás elmulasztása károsíthatja a porszívót és alkatrészeit!**

7.1 A TÖLTŐ ÉRZÉKELŐK TISZTÍTÁSA

Kapcsolja ki a porszívót, és húzza ki a szennyeződéstartályt / töltőállomást az el. hálózathoz! Tisztítsa meg a töltő érintkezőket (A3, B7, D2) puha, száraz ruhával. A tisztítást legalább havonta 1x végezze el! **Az érintkezők tisztításához ne használjon agresszív tisztítószeret vagy olajokat!**

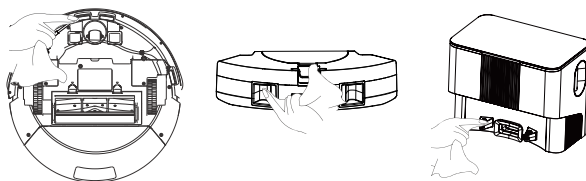

7.2 A SZENNYEZŐDÉSTARTÁLY / VÍZTARTÁLY, SZŰRŐK ÉS A FELMOSÓ EGYSÉG TISZTÍTÁSA

1. Távolítsa el a **B** szennyeződéstartályt a **E** felmosó-szereléssel a porszívóból. A szennyeződést a normál háztartási hulladékkal együtt ártalmatlanítsa!

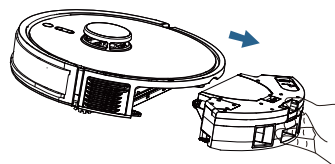

2. Öntse ki a maradék vizet a tartályból.

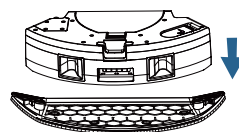

3. Tisztítsa meg a szennyeződés-tartályt az **F** szerszámmal (vagy bármely más megfelelő szerszámmal)!

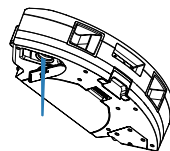

4. Távolítsa el a szűrőket a szennyvíztartályból, és tisztítsa meg őket az **F** szerszámmal (vagy bármilyen más megfelelő szerszámmal)! A **B3** HEPA szűrőt finoman fújja át vagy ütögesse ki! Öblítse le a **B4** habszűrőt és a **B5** fedelet folyóvíz alatt.

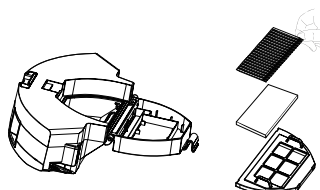

5. Távolítsa el a **E1** mopot a **E** felmosó-szerelvényről. Törölje le a felmosó eszköz felületét puha, nedves ruhával és öblítse le folyóvíz alatt a **E1** mopot.

FIGYELMEZTETÉS

- Ne használjon agresszív tisztítószereket vagy forró vizet a HEPA-szűrő tisztításához.
- A HEPA szűrő paramétereinek fenntartása érdekében javasoljuk a vegytisztítást!
- **Ha úgy dönt, hogy vízzel mossa le a HEPA szűrőt, akkor annak szűrési képessége csökkenni fog.** Egy szűrőt maximum 3x lehet lemosni. Utána újat kell venni.
- Javasoljuk legalább évente 2x lecserélni a HEPA szűrőt.
- A HEPA-szűrő nem mosható mosogatógépben.
- A HEPA-szűrő tisztításának és cseréjének elhanyagolása a porszívó meghibásodásához vezethet!

6. A karbantartás után hajtsa össze a HEPA-szűrővel együtt a szennyeződésgyűjtő tartályt, és tegye vissza a porszívóba.

7.3 A FŐKEFE TISZTÍTÁSA

1. Nyomja le a megfelelő reteszelő elemeket, vegye le az **A8** fedelet és vegye ki az **A7** főkefét.

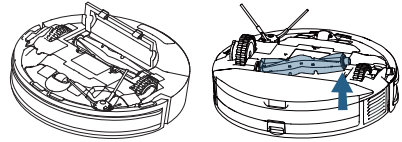

2. Tisztítsa meg a főkefét az **F** tisztítószerszámmal (vagy más megfelelő eszközzel)! Az összegabalyodott haj/szőr eltávolításához ollót is használhat. Törölje le puha, száraz ruhával a főkefe fedelét és a főkefe rekeszét!

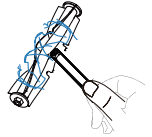

3. A karbantartás után tegye vissza a főkefét a porszívóba.

7.4 AZ OLDALKEFE TISZTÍTÁSA

1. Egy megfelelő csavarhúzóval lazítsa meg a rögzítőcsavart, és vegye ki az **A6** kefét.
2. Tisztítsa meg a kefét, és távolítsa el az összegabalyolódott szőrt/hajszálakat.
3. A karbantartás elvégzése után a rögzítőcsavarral rögzítse vissza az oldalkefét a helyére.

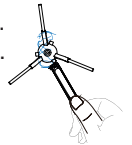

7.5 A KEREKEK TISZTÍTÁSA

Tisztítsa meg az elülső, bal és jobb kereket az **F** szerszámmal!

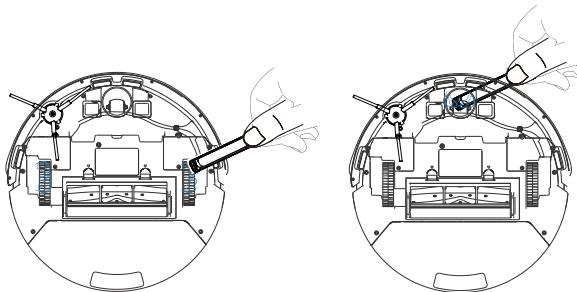

FIGYELMEZTETÉS

A hajak/szűrők a keréktengelyek köré tekeredhetnek, és más szennyeződések is beleragadhatnak. A kerekeket rendszeresen ellenőrizze és tisztítsa!

7.6 A SENZOROK TISZTÍTÁSA

Minden tisztítás után puha, száraz ruhával törölje át az érzékelőket.

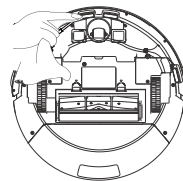

7.7 TÖLTŐÁLLOMÁS TISZTÍTÁSA A SZÍVÓEGYSÉGGEL

1. Nyissa ki a **D4** fedelet és vegye ki a teljes **D6** porzsákot. A porzsákot a kommunális hulladékkal együtt dobja ki. Ezután tegyen be egy új üres porzsákot.

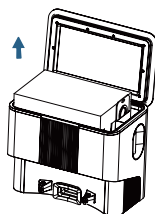

2. Távolítsa el a **D16** védőrácsot, és tisztítsa meg. A rácsot folyó víz alatt leöblítheti. Ezután hagyja alaposan megszáradni, és tegye vissza a helyére.



3. Távolítsa el a **D12** rácsot és vegye ki a szűrőket (**D10**, **D11**). A rácsot és a habszűrőt folyó víz alatt leöblítheti. Óvatosan fújja ki vagy kopogtassa meg a HEPA-szűrőt. Ezután hagyja alaposan megszáradni, és tegye vissza a rácsot és a szűrőket a helyére.

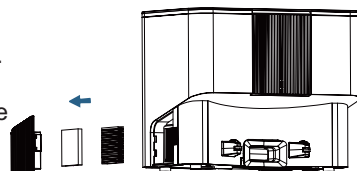

FIGYELMEZTETÉS

- Ne használjon agresszív tisztítószereket vagy forró vizet a HEPA-szűrő tisztításához.
- A HEPA szűrő paramétereinek fenntartása érdekében javasoljuk a vegytisztítást!
- **Ha úgy dönt, hogy vízzel mossa le a HEPA szűrőt, akkor annak szűrési képessége csökkenni fog.** Egy szűrőt maximum 3x lehet lemosni. Utána újat kell venni.
- Javasoljuk legalább évente 2x lecserélni a HEPA szűrőt.
- A HEPA-szűrő nem mosható mosogatógépben.
- A HEPA-szűrő tisztításának és cseréjének elhanyagolása a porszívó meghibásodásához vezethet!

4. A szívócső alaposabb tisztításához eltávolíthatja az **A13** fedelet. Csavarja ki a megfelelő csavarokat egy megfelelő csavarhúzóval, és vegye le a fedelet. Távolítsa el minden szennyeződést, majd helyezze vissza az **A13** fedelet.

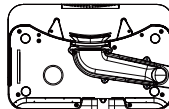

8. PROBLÉMA-MEGOLDÁS

Probléma	Megoldás
Porszívót nem lehet bekapcsolni.	Alacsony akkumulátorkapacitás szint. Helyezze a porszívót a töltőállomásra, és hagyja, hogy feltöltődjön. A hőmérséklet alacsonyabb, mint 0 °C, vagy magasabb, mint 40 °C. A készülék működési hőmérséklete 0-40 °C.
Porszívót nem lehet feltölteni.	Vegye le a porszívót a töltőállomásról, és ellenőrizze, hogy a töltőállomás megfelelően csatlakoztatva van-e az elektromos hálózathoz. Ellenőrizze és tisztítsa meg a töltő kontaktusokat (a porszívón és a töltőállomáson).
A porszívó nem tudja megtalálni a töltőállomást	A porszívó túl messze van a töltőállomástól, helyezze közelebb a töltőállomáshoz. Takarítás közben ne helyezze át a töltőállomást.
A porszívó szokatlanul viselkedik.	Indítsa újra a porszívót.
A porszívó szokatlan hangokat ad ki.	Ellenőrizze a meghajtó kerekeket és a keféket, be lehetnek akadva. Ha szükséges, tisztítsa meg azokat.
A porszívó teljesítménye csökken, vagy por esik ki a porszívóból.	Szennyeződés tartály megtelt, tisztítsa azt meg. A HEPA-szűrő szennyezett, tisztítsa meg vagy cserélje ki a HEPA-szűrőt. Fő kefe koszos, tisztítsa azt meg.

9. MŰSZAKI SPECIFIKÁCIÓ

Robot-porszívó	
A készülék környezetvédelmi osztálya	III.
Üzemi feszültség	14,4 V (DC)
Akkumulátor	Li-Ion
Az akkumulátor kapacitása	5200 mAh
Töltési idő	4-5 óra
Tömege	2,84 kg
Méreték	Ø 325 mm x 102 mm
Frekvenciaérték	2,4 GHz

Robot-porszívó

Kimeneti teljesítmény (EIRP)	15,95 dBm
Vezeték nélküli technológia	Wifi
Az akusztikus teljesítmény deklarált szintje 81 dB(A) re 1pW.	

Kompatibilitás:

Intelligens eszköz operációs rendszere	- Android 8.0 és magasabb - IOS 11.0 és magasabb
Sieć Wifi	- 2,4 Ghz - WPA1 és WPA2 biztonság (ajánlott a WPA2)

FIGYELMEZTETÉS

Az eszköz nem működtethető IEEE 802.1X-protokollal védett Wifi-hálózatokon (általában a céges Wifi-hálózatokon).

Töltőállomás

A készülék környezetvédelmi osztálya	II.
Tömege	3,6 kg
Méretek	265 x 320 x 205 mm
Bemeneti feszültség	220-240 V (AC)
Az akusztikus teljesítmény deklarált szintje 85 dB(A) re 1pW.	

Éz által az ETA a.s. kijelenti, hogy a ETA6244 típusú rádióberendezések megfelelnek a 2014/53/EU irányelvnek. Az EU-megfelelőségi nyilatkozat teljes szövege a következő internetes címen érhető el: <http://eta.hu>

A gyártó fenntartja a jogot a ETA SMART applikáció előzetes bejelentés nélküli változtatásaira/frissítéseire! A változások/frissítések jellege információk és folyamatok változását okozhatja, ami ebben a használati utasításban lévő adatok elavulásához, vagy hiányához vezethet!

A termék akkumulátorának kapacitása fokozatosan csökken. Az akkumulátor kapacitása a készülék normál használata során csökken, és a készülék elhasználódásának minősül. Az akkumulátor kapacitásának csökkenése nem minősül a készülék meghibásodásának.

Azoknak az alkatrészeknek a cseréjét, amelyeknél a készülék elektromos részeibe történő beavatkozás szükséges, csak szakszerviz végezheti!

A garanciával és a termékjavítással kapcsolatos információkat a www.eta.cz/servis-eu weboldalon találja.

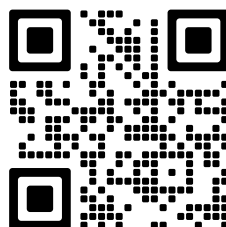



Ha a méretek megengedek, akkor a csomagolóanyagokon, a komponenseken és a tartozékokon valamennyi darabra rányomtatottak az anyagjelzések, illetve azok újrahasznosítási jelzései. A terméken vagy a kísérő dokumentációban közölt jelzések azt jelentik, hogy az elektromos vagy elektronikus termékeket nem szabad a kommunális hulladékkal együtt ártalmatlanítani. A helyes likvidálás céljából adja le azokat az arra kijelölt hulladékgyűjtő helyeken, ahol azokat ingyenesen veszik át. Ezen termék helyes ártalmatlanításával értékes természeti forrásokat védelem segíti megelőzni azok potenciálisan negatív hatását a környezetre és az emberi egészségre, amelyek a hulladékok helytelen ártalmatlanítása következményeként jelentkezhetnek. További részleteket kérjen a helyi önkormányzattól vagy a legközelebbi hulladékgyűjtő helyen. Ezen hulladék anyagok helytelen ártalmatlanítása néhány ország előírásai szerint pénzbírsággal is járhat. Amennyiben a készüléket véglegesen kicserélné, javasoljuk annak csatlakozóvezetékét az elektromos hálózatról történő lekapcsolása után levágni, ezzel a készülék használhatatlanná válik. A kimerült elemet vegye ki a porszívó és az arra kialakított speciális gyűjtőhálózat útján biztonságosan likvidálja. Az elemet soha ne likvidálja elégetéssel! Ez a készülék hosszú élettartamú Li-Ion akkumulátorral működik. Környezetvédelmi szempontból szükségesnek tartjuk a készülék élettartama végén abból megfelelő módon eltávolítani a kimerült akkumulátort és az arra létesített gyűjtőhálózat útján úgy a készüléket, mint az akkumulátort biztonságos módon ártalmatlanítani kell. További részleteket kérjen a helyi önkormányzattól vagy a legközelebbi hulladékgyűjtő helyen.

Az akkumulátor eltávolítása

Csavarja le a porszívó alján található 4 elemtartó rekesz fedelét! Vegye ki az akkumulátort, és húzza ki a csatlakozót! A konnektor lecsatlakoztatásához nagyobb erővel fordítsa el a biztonsági reteszt a véletlen lekapcsolódás ellen!

A KÉSZÜLÉKEN, ANNAK CSOMAGOLÁSÁN VAGY ÚTMUTATÓJÁBAN TALÁLHATÓ FIGYELMEZTETÉSEK ÉS SZIMBÓLUMOK:

HOUSEHOLD USE ONLY. DO NOT IMMERSE IN WATER OR OTHER LIQUIDS.

Kizárólag háztartási használatra alkalmas. Ne merítse vízbe vagy más folyadékba.



TO AVOID DANGER OF SUFFOCATION, KEEP THIS PLASTIC BAG AWAY FROM BABIES AND CHILDREN. DO NOT USE THIS BAG IN CRIBS, BEDS, ARRANGES OR PLAYPENS. THIS BAG IS NOT A TOY.



Fulladásveszély. Tartsa a PE zacskót gyermekektől elzárt helyen. A zacskó nem játékszer. Ne használja ezt a zacskót bölcsőkben, kiságyakban, babakocsikban, vagy gyerek járókákban.



Olvassa el a használati utasítást



FIGYELMEZTETÉST

eta 6244

LEONE PRO

INSTRUKCJA OBSŁUGI

Drogi Kliencie, dziękujemy za zakupienie naszego produktu. Prosimy o zachowanie niniejszej instrukcji wraz z paragonem i w miarę możliwości z opakowaniem i zawartością opakowania.

1. WSKAZÓWKI BEZPIECZEŃSTWA





- Wskazówki w instrukcji należy uważać za część urządzenia i przekazać jakiemukolwiek następnemu użytkownikowi urządzenia.
- Skontroluj, czy dane na tabliczce znamionowej odpowiadają napięciu w Twoim gniazdku elektrycznym.
- Produkt przeznaczony jest do stosowania w gospodarstwach domowych i podobnych miejscach (sklepy, biura i podobne miejsca pracy, hotele, motele i inne środowiska mieszkalne, w firmach świadczących usługi noclegowe ze śniadaniem)! Nie jest przeznaczone do użytku komercyjnego!
- Z urządzenia mogą korzystać dzieci powyżej 8 roku życia, oraz osoby z ograniczonymi zdolnościami fizycznymi, sensorycznymi lub umysłowymi, a także nieposiadające wiedzy lub doświadczenia w użytkowaniu tego typu urządzeń pod warunkiem, że będą one nadzorowane lub zostaną poinstruowane na temat bezpiecznego korzystania z tego urządzenia oraz zagrożeń wiążących się z jego używaniem. Bawienie się urządzeniem jest zabronione dzieciom. Czyszczenie i konserwacja bez nadzoru dorosłych jest dzieciom zabroniona.
- Jeżeli kabel zasilający urządzenia jest uszkodzony, musi być wymieniony przez producenta, przez technika serwisowego lub osobę kwalifikowaną.
- Nigdy nie należy używać urządzenia z uszkodzonym przewodem zasilającym lub wtyczką, jeśli nie działa prawidłowo, upadło na ziemię i zostało uszkodzone lub jeżeli spadło do wody.
- Aby uniknąć obrażeń, nie należy wkładać rąk/palców do szczotki obrotowej.
- Przed wymianą wyposażenia lub dostępnych części, które ruszają się podczas pracy, przed montażem i demontażem, przed czyszczeniem lub konserwacją należy wyłączyć urządzenie.
- **UWAGA:** Do doładowywania akumulatora należy używać wyłącznie doku do ładowania dostarczonego z tym urządzeniem.
- **Nigdy nie zanurzaj urządzenia w wodzie (nawet częściowo)!**
- Nigdy nie odkurzaj bez poprawnie założonego systemu filtracyjnego i mikrofiltrów.







- Nie odkurzaj przedmiotów ostrych np. odłamków szkła, stłuczek, przedmiotów gorących, palnych, wybuchowych np. popiołu, palących się niedopałków papierosów, benzyny, rozpuszczalników, ale ani smarów np. tłuszczy, olejów. Przy odkurzaniu takich przedmiotów może dojść do uszkodzenia filtra jak i odkurzacza
 - Odkurzacz nie może być wystawiony na wpływy atmosferyczne (**deszcz, mróz, bezpośrednie działanie promieni słonecznych**, itp.).
 - W celu zapewnienia bezpieczeństwa i prawidłowego funkcjonowania urządzenia, należy używać wyłącznie oryginalnych części zamiennych i akcesoriów zatwierdzonych przez producenta.
 - Urządzenia nie należy używać do celów innych niż, dla których jest przeznaczony, oraz opisanych w niniejszej instrukcji!
 - Proszę zabezpieczyć luki w podłodze (**listwy, progi** itp.), aby uniknąć uszkodzenia szczotek obrotowych. Miejsca te mogą również ograniczać pracę odkurzacza w przypadku zablokowania się szczotki obrotowej.
 - Ten robot może być używany do sprzątania dywanów z włosiem nie dłuższym niż 1 cm. Odkurzacz nie musi też prawidłowo działać na niektórych rodzajach ciemnych dywanów, które swoją powierzchnią "mylą" czujniki i mogą powodować chaotyczne poruszanie się odkurzacza, ewentualnie nie wjedzie na daną powierzchnię. Odkurzacz potrafi przejeżdżać listwy podłogowe do wysokości ok. 2 cm.
 - Jeśli urządzenie nie jest używane przez dłuższy czas, należy odłączyć stację ładującą od źródła zasilania i wyjąć odkurzacz ze styków stacji ładującej. Zapobiega to rozładowaniu odkurzacza.
 - Zwróć szczególną uwagę podczas pierwszego uruchomienia.
 - Usuń przeszkodę stojące na drodze, gdy odkurzacz pracuje.
 - Staraj się unikać sytuacji, w której odkurzacz przestaje działać.
 - W przypadku, gdy ruch odkurzacza jest przerwany:
 - Umieść w bezpiecznym miejscu przedmioty, które mogą zostać łatwo przewrócone.
 - Zabezpiecz krawędzie wykładzin.
 - Wiszące obrusy i zasłony nie powinny dotykać ziemi.
 - Elementy palne muszą być umieszczone z dala od źródła ognia.
 - Luźno położone kable zasilające wyrównaj i zabezpiecz przed odkurzaczem.
 - Pozbieraj gazety, książki, czasopisma i duże kartki papieru
 - Przed odkurzaniem, upewnij się, że główna szczotka jest prawidłowo umieszczona w odkurzaczu.
 - Sprawdź, czy czujniki zapobiegające upadkowi są czyste.
 - Jeśli potrzebujesz odkurzyć tylko jeden pokój, zamknij drzwi.
 - Jeśli pomieszczenie, gdzie chcesz odkurzyć musisz podzielić, można umieścić wirtualną ścianę ograniczając tym samym ilość miejsca.
 - Szczotki i pojemnik na kurz powinny być zamontowane poprawnie.
 - Czujniki wysokości i czujniki kurzu powinny być czyste.
 - Rozładowany akumulator należy likwidować w odpowiedni sposób (patrz ust.
- ### 10. EKOLOGIA).
- Prosimy zamykać drzwi do innych pomieszczeń jeżeli ma być czyszczony tylko jeden pokój.
 - Pamiętaj, że robot potrzebuje 11 cm przestrzeni, aby dostać się pod meble. W innym przypadku robot może się zablokować i zakończyć pracę.
 - Producent nie odpowiada za szkody spowodowane przez nieprawidłowe używanie urządzenia i akcesoriów i nie jest odpowiedzialny za gwarancję urządzenia w przypadku nie przestrzegania wyżej przedstawionych ostrzeżeń bezpieczeństwa. Za nieprawidłowe użytkowanie urządzenia jest między innymi uważane nieprzestrzeganie regularnej wymiany lub konserwacji wszelkich filtrów, jak również stosowanie nieoryginalnych filtrów, ze względu na własności których doszło do usterki lub uszkodzenia.

Połączenie bezprzewodowe i kompatybilność

- Firma ETA w żaden sposób nie odpowiada za jakiegokolwiek szkody losowe, pośrednie lub następne, ani za straty danych lub straty spowodowane przeciekami informacji podczas komunikacji z pomocą technologii bezprzewodowych.
- Pomyślnej komunikacji bezprzewodowej nie można w 100% gwarantować dla wszystkich urządzeń Smart i sieci Wifi (routerów). Ze względu na różnorodność urządzeń na rynku mogą wystąpić przypadki, kiedy charakter lub specyfikacja danego urządzenia Smart lub sieci Wifi (routera) uniemożliwia połączenie, ewentualnie jest ono w jakiś sposób naruszone. Na pomyślność komunikacji bezprzewodowej za pośrednictwem sieci Wifi ma też wpływ szereg czynników, łącznie z konfiguracją sprzętu i oprogramowania. Na połączenie między robotem a siecią Wifi mogą też mieć wpływ okoliczne sieci Wifi, które mogą być nastawione na ten sam kanał i w efekcie zakłócać połączenie (np. na osiedlach, w domach czyszczących, itp.). Takie okoliczności nie są powodem do reklamacji urządzenia.

Właścicielem i użytkownikiem aplikacji jest trzeci podmiot (dalej tylko „Podmiot”) inny niż spółka HP TRONIC Zlín, spol. s r.o. (dalej tylko „Sprzedawca”). Podmiotowi/Sprzedawcy nie są ze strony Sprzedawcy/Podmiotu przekazywane żadne dane osobowe. Podczas rejestracji do aplikacji klient przekazuje dane osobowe bezpośrednio Podmiotowi, który staje się administratorem danych osobowych. Aplikacja i z tym związana ochrona danych osobowych kierują się zasadami Podmiotu.

	<p>Nie wolno samodzielnie demontować, dokonywać zmian oraz usprawnień w urządzeniu nikomu oprócz pracowników autoryzowanego serwisu. Działania takie mogą doprowadzić do uszkodzenia ciała, pożaru lub porażenia elektrycznego.</p>		<p>Nie należy używać żadnego innego doku do ładowania, niż dok, który jest częścią tego wyrobu.</p>
	<p>Nigdy nie dotykać kabla zasilającego mokrą ręką - może dojść do porażenia prądem elektrycznym.</p>		<p>Nie zginać nadmiernie przewodu zasilającego ani nie stawiać na nim ciężarów, może to doprowadzić do uszkodzenia przewodu, pożaru lub porażenia elektrycznego.</p>
	<p>Należy zwrócić uwagę, by w szczotkę lub kółka odkurzacza nie dostała się żadna część ubrania lub część ciała (włosy, palce etc); bowiem może to doprowadzić do zranień i obrażeń.</p>		<p>Nie zbliżać do urządzenia papierosów, zapalniczek, zapatek oraz innych źródeł otwartego ognia lub materiałów palnych takich jak benzyna czyszcząca.</p>
	<p>Nie korzystać z urządzenia w firmach i zakładach pracy – zbyt intensywne użytkowanie może go uszkodzić</p>		<p>Przewód zasilający musi być prawidłowo i do końca włożony, w innym wypadku występuje niebezpieczeństwo wystąpienia porażenia elektrycznego, zwarcia, swądu lub pożaru.</p>

	Przed rozpoczęciem użytkowania zdjąć z drogi odkurzacza wszystkie łatwe do uszkodzenia przedmioty (tkaniny, szklane butelki, żarówki etc.) przedmioty te mogą zostać uszkodzone lub negatywnie wpłynąć na pracę urządzenia.		Nie stawać ani nie siadać na odkurzaczu – może to spowodować jego zniszczenie lub doprowadzić do uszkodzeń ciała.
	W czasie korzystania z odkurzacza w obecności dzieci należy robić to ostrożnie, tak by nie przestraszyły się ani nie zraniły.		Nie używać odkurzacza na małych stolikach, krzesłach lub innych małych powierzchniach – grozi to jego uszkodzeniem.
	Nie wciągać przy pomocy odkurzacza wody ani innych płynów – grozi to uszkodzeniem urządzenia		Nie pozostawiać na terenie pracy odkurzacza żadnych przewodów ani innych przedmiotów dłuższych niż 15 cm, może to bowiem doprowadzić do zaplątania się ich w szczotce.
	Nie używać odkurzacza poza pomieszczeniami – grozi to uszkodzeniem urządzenia.		

2. ZASTOSOWANIA



Odkurzacze nadaje się przede wszystkim do czyszczenia pokoi w domu, pokoi hotelowych i niewielkich biur, można nim czyścić różnego rodzaju podłogi – dywany o krótkim włosie, podłogi drewniane, płytki ceramiczne, etc.

Ponieważ odkurzacze porusza się swobodnie po mieszkaniu, jest konieczne dostosowanie do tego otoczenia. Przed użyciem usunąć z podłogi wszystkie niepożądane przedmioty (leżące kable, rozrzuconą odzież, papiery, torebki, itp.), które mogłyby przeszkadzać w poruszaniu się odkurzacza, lub na odwrót, kruche przedmioty (np. szklane i ceramiczne wazy), które odkurzacze mogłyby poruszając się uszkodzić.

Jeżeli odkurzacze będzie używany w wielopiętrowym domu, wraz z odkurzaczem trzeba przenosić między poszczególnymi piętrami również dok do ładowania.

3. CZĘŚCI WYROBU

3.1 ZAWARTOŚĆ OPAKOWANIA

Pozycja	Opis	Oznaczenie	Ilość	
	Odkurzacze robotyczny	A	1	-
	Zbiorniczek na śmieci / zbiorniczek na wodę (zainstalowany w odkurzaczu)	B	1	ETA624400030

Pozycja	Opis	Oznaczenie	Ilość	
	Przystawka mopująca	E	1	ETA524400050
	Mop	E1	2	ETA524400040
	Dok do ładowania z jednostką odsysającą	D	1	-
	Pilot zdalnego sterowania	F	1	-
	Worek na kurz (1 szt. zainstalowany w doku, 1 szt. zapasowy)	D6	1+1	ETA624400300
	HEPA filtr (1 szt. zainstalowany w doku, 1 szt. zapasowy)	D10	1+1	ETA624400320
	Filtr gąbkowy (1 szt. zainstalowany w doku, 1 szt. zapasowy)	D11	1+1	
	Kratka ochronna	D16	1	ETA624400340
	Szczotka boczna (1 szt. zainstalowana na odkurzacz, 1 szt. zapasowa)	A6	1+1	ETA524400010
	Pokrywa szczotki głównej (zainstalowana na odkurzacz)	A8	1	ETA524400100
	Szczotka główna (zainstalowana na odkurzacz)	A7	1	ETA524400090
	HEPA filtr (1 szt. zainstalowana w odkurzacz, 1 szt. zapasowa)	B3	1+1	ETA624400020
	Filtr gąbkowy (1 szt. zainstalowana w odkurzacz, 1 szt. zapasowa)	B4	1+1	
	Narzędzie do czyszczenia	G	1	ETA524400080
-	Mata ochronna na podłogę	H	1	-
-	Śrubokręt	-	1	ETA624400310
-	Akumulator (zainstalowany w odkurzacz)	-	1	ETA524400110

3.2 ODKURZACZ ROBOTYCZNY

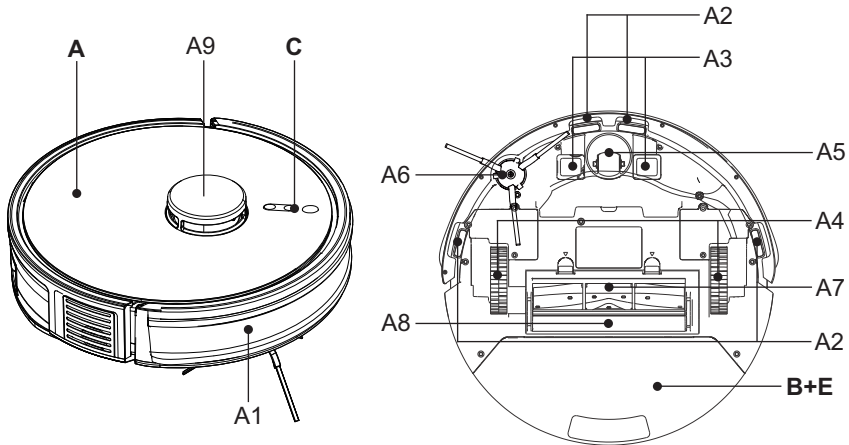

A – Odkurzacz robotyczny

A1 – Przedni zderzak

A2 – Czujniki przeciwko spadnięciu ze schodów

A3 – Styki ładowania

A4 – Koła napędowe (lewe/prawe)

A5 – Przednie koło

A6 – Szczotka boczna

A7 – Szczotka główna

A8 – Pokrywa szczotki głównej

A9 – Moduł laserowy

B – Dok do ładowania z jednostką odsysającą

C – Panel do obsługi

E – Przystawka mopująca

3.3 POJEMNIK NA ŚMIECI / ZBIORNICZEK NA WODĘ

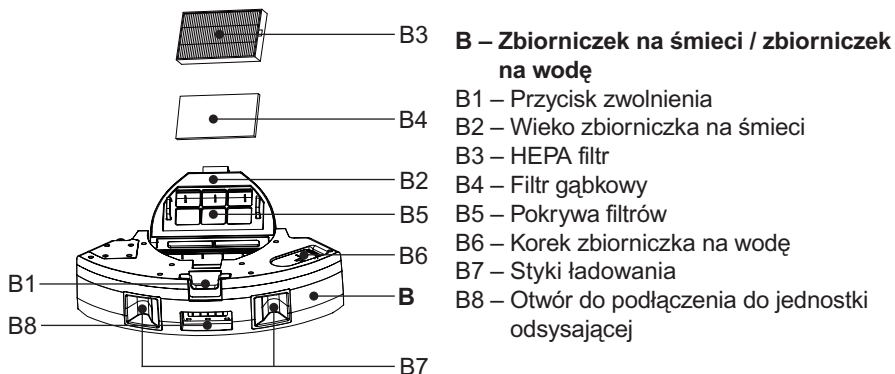

B – Zbiorniczek na śmieci / zbiorniczek na wodę

B1 – Przycisk zwolnienia

B2 – Wieko zbiorniczka na śmieci

B3 – HEPA filtr

B4 – Filtr gąbkowy

B5 – Pokrywa filtrów

B6 – Korek zbiorniczka na wodę

B7 – Styki ładowania

B8 – Otwór do podłączenia do jednostki odsysającej

3.4 PANEL DO OBSŁUGI

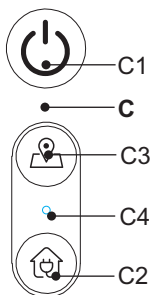

C – Panel do obsługi

C1 – Przycisk WŁ / WYŁ / AUTO (automatyczne sprzążanie) / STOP (PAUZA)

C2 – Przycisk ŁADOWANIE / STOP (PAUZA)

C3 – Przycisk LOKALNEGO CZYSZCZENIA / STOP (PAUZA)

C4 – Wskaźnik WIFI

3.5 DOK DO ŁADOWANIA Z JEDNOSTKĄ ODSYSAJĄCĄ

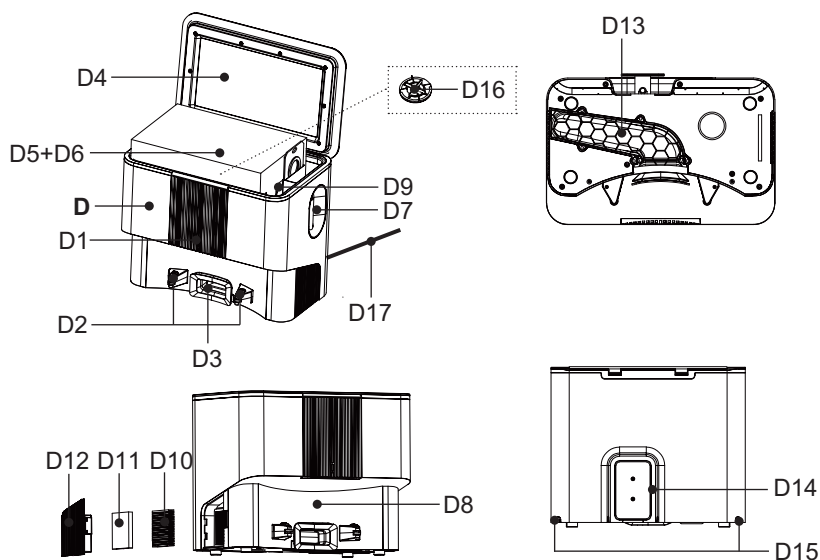

D – Dok do ładowania z jednostką odsysającą

D1 – Kontrolka

D2 – Styki ładowania

D3 – Otwór do odsysania kurzu ze zbiorniczka **B**

D4 – Wieko przestrzeni na worek na kurz

D5 – Przestrzeń na worek na kurz

D6 – Worek na kurz

D7 - Otwór kontroli ssania

D8 - Obszar sygnalizacyjny

D9 - Komora zapachowa

D10 – HEPA filtr

D11 – Filtr gąbkowy

D12 – Kratka filtracyjna

D13 – Osłona ssania

D14 - Komora nawijania przewodu

D15 - Otwory na kabel

D16 - Kratka ochronna

D17 – Kabel zasilający

3.6 PRYZYSTAWKA MOPUJĄCA

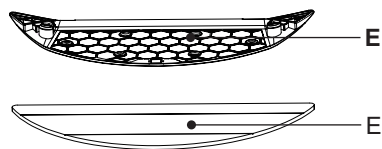

E – Przystawka mopująca

E1 – Mop

3.7 PILOT ZDALNEGO STEROWANIA

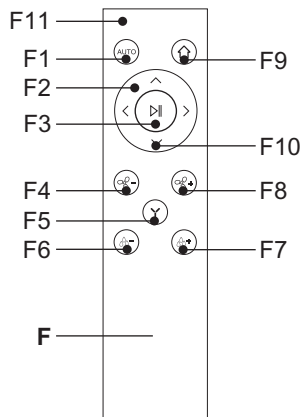

F – Pilot zdalnego sterowania

F1 – Przycisk WŁ / WYŁ / AUTO (automatyczne sprzątnięcie / STOP (PAUZA))

F2 – Przyciski kierunku do obsługi ręcznej (DO PRZODU / W PRAWO / W LEWO / TYŁ)

F3 – Przycisk AUTO (automatyczne czyszczenie) / START / STOP

F4 – Przyciski (-/+) do regulacji poziomu mocy ssania

F5 – Przycisk mopowania w trybie Y

F6 – Przyciski (-/+) do ustawiania intensywności mopowania

F7 – Przycisk powrotu do doku do ładowania

F8 – Kontrolka naciśnięcia przycisku

Uwagi dotyczące pilota

- Nie używać różnych typów baterii. Nie używać też razem używanych i nowych baterii.
- Nie wolno ładować akumulatorów, które nie są przeznaczone do tego celu.
- Akumulatory muszą być wyjęte z urządzenia przed ładowaniem.
- Wyjmij baterie z urządzenia, jeśli nie będziesz go używał przez dłuższy czas.
- Nie wolno dopuścić do zwarcia zacisków zasilania.

Zasilanie

Typ baterii: 2x AAA

Włożenie / wymiana baterii

Zdjąć pokrywę w tylnej części pilota i włożyć baterie. Dbać o prawidłową biegunowość. Założyć pokrywę w odwrotny sposób.

4. PRZYGOTOWANIE DO UŻYCIA

Usunąć wszelki materiał opakowaniowy, wyjąć odkurzacz i akcesoria.

Usunąć z odkurzacza wszystkie ewentualne folie samoprzylepne, nalepki lub inne elementy ochronne do transportu.

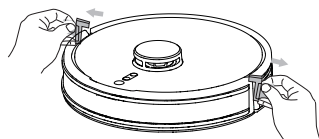

4.1 PRZYGOTOWANIE ODKURZACZA

W zależności od sposobu użycia zainstalować zasobnik na brud **B** lub przystawkę do mopowania **E**. Zainstalować szczotkę boczną **A6**.

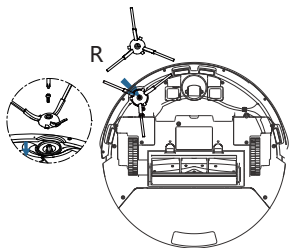

4.2 INSTALACJA DOKU

1. Umieścić dok na podłodze. Upewnić się, że jest dostatek miejsca po bokach stacji (minimalnie 1 m) i przed stacją (minimalnie 2 m). Unikać umieszczania doku do ładowania w nasłonecznionym miejscu.
2. Podłączyć dok do sieci el. (zacznie świecić kontrolka **D1**).

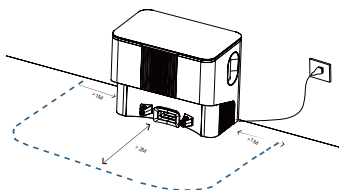

3. Skontrolować, czy w przestrzeni **D5** jest prawidłowo włożony worek na kurz **D6** i ewentualnie włożyć go tam.
4. Produkty zapachowe przeznaczone do tego celu można umieścić w obszarze **D9** (preparaty zapachowe o stałej konsystencji np.: sztyfty zapachowe, zapachy w granulach, zapachy w szczelnie zamykanych torebkach itp.).

5. UŻYWANIE ODKURZACZA

5.1 WŁĄCZENIE ODKURZACZA

1. Nacisnąć długo (ok. 3 sekund) przycisk **C1**.
2. Gdy tylko rozlegnie się sygnał dźwiękowy, a kontrolka na przycisku **C1** zaświeci się na stałe, odkurzacz jest gotowy do pracy.

Uwaga

Komunikaty głosowe są fabrycznie nastawione na język czeski.

5.2 ŁADOWANIE AKUMULATORA

1. Skontrolować, czy dok do ładowania z jednostką odsysającą jest prawidłowo podłączony do sieci el. (kontrolka **D1** musi świecić).
2. Położyć odkurzacz w pobliżu doku do ładowania, nacisnąć przycisk **C2/F7** i zaczekać, aż odkurzacz prawidłowo najedzie na styki do ładowania. Jeżeli akumulator jest zbyt rozładowany, umieścić odkurzacz w prawidłowy sposób bezpośrednio na styki do ładowania.

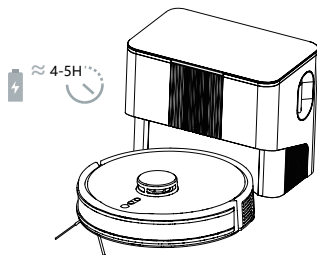

Uwagi

- Standardowy czas ładowania wynosi ok. 4-5 godz. Całkowicie naładowany akumulator, w zależności od nastawionych funkcji i wydajności, wystarcza na pracę od 235 minut.
- Podane czasy pracy opierają się na wynikach własnych testów firmy ETA i dotyczą tylko nowego i w pełni naładowanego akumulatora. W zależności od wieku i zużycia akumulatora czas pracy skraca się.
- Po przeprowadzeniu sprzątnięcia odkurzacz automatycznie szuka doku.
- Stan akumulatora można łatwo skontrolować z pomocą aplikacji "ETA SMART". Z pomocą aplikacji można też kiedykolwiek posłać odkurzacz z powrotem do doku.

5.3 URUCHOMIENIE / TRYB GOTOWOŚCI / TRYB UŚPIENIA / AUTOMATYCZNE WYŁĄCZENIE / BLOKADA PRZED DZIEĆMI

Uruchomienie (Sprzątnięcie)

Włączyć odkurzacz naciskając przycisk **C1/C3/F3/F8**.

Tryb gotowości (Pauza)

Do trybu gotowości odkurzacz przełącza się zawsze po włączeniu. Jeżeli odkurzacz pracuje (sprząta), do trybu gotowości można go przełączyć naciskając przycisk **C1/C2/C3/F3/F8**.

Uwaga

Odkurzacz musi wyjeżdżać na zadane sprzątnięcie z doku do ładowania. Dok do ładowania umieścić w odpowiednim miejscu według instrukcji podanych powyżej i nie przemieszczać go. W ten sposób będzie zapewniony pomyślny powrót odkurzacza do doku do ładowania.

Tryb uśpienia / automatyczne wyłączenie

Jeżeli odkurzacz zatrzyma się gdzieś w pomieszczeniu, po 10 minutach bezczynności automatycznie przełączy się do trybu uśpienia. Po następnych ok. 4 godzinach (w trybie uśpienia) dojdzie do automatycznego wyłączenia. Następnie trzeba odkurzacz ponownie standardowo włączyć długim naciśnięciem (ok. 3 sekund) przycisku **C1**.

Uwaga

Po zakończeniu ładowania odkurzacz przełączy się w tryb uśpienia w stacji ładującej.

Blokada przed dziećmi

Naciśnij przycisk **C3** przez dłuższy czas (około 5 sekund). Wszystkie przyciski na panelu sterowania zostaną zablokowane. Aby wyłączyć blokadę dziecięcą, należy ponownie długo nacisnąć przycisk **C3** (około 5 sekund).

Uwaga

Dzięki aplikacji "ETA SMART" odkurzacz można obsługiwać nawet przy włączonej blokadzie przed dziećmi.

5.4 TRYBY SPRZĄTANIA I FUNKCJE ODKURZACZA BEZ KORZYSTANIA Z APLIKACJI ETA SMART

Obsługa ręczna

Z pomocą przycisków kierunku **F2** można odkurzacz obsługiwać ręcznie i sprzątać tylko tam, gdzie trzeba.

Automatyczne sprzątanie

Nacisnąc jeden z przycisków **C1/F1/F3**. Odkurzacz podczas sprzątania porusza się stopniowo i systematycznie w pomieszczeniu według zaprogramowanej trasy. Pomieszczenie podzieli na poszczególne segmenty. Jak tylko odkurzacz sprzątnie całą dostępną powierzchnię, automatycznie wyszuka dok do ładowania.

Czyszczenie miejscowe

Umieść odkurzacz w miejscu, które chcesz wyczyścić i naciśnij przycisk **C3**. Odkurzacz wyczyści niewielki obszar (ok. 1,5x1,5 m) w danej lokalizacji. Po zakończeniu czyszczenia odkurzacz automatycznie zlokalizuje stację ładującą.

Powrót do doku do ładowania z jednostką odsysającą

Odkurzacz posiada funkcję automatycznego powrotu do doku do ładowania po przeprowadzeniu zadanego sprzątania. Odkurzacz można odesłać do doku do ładowania również z pomocą przycisków **C2/F7**.

Nastawienie fabryczne

Nacisnąc długo (ok. 10 sekund) przycisk **C2** (zabrzmie komunikat głosowy). Odkurzacz powróci do nastawień fabrycznych.

UWAGA

Należy pamiętać, że powrót do nastawienia fabrycznego usuwa wszystkie nastawienia dokonane z pomocą aplikacji "ETA SMART".

5.5 UŻYCIE PRZYSTAWKI DO MOPOWANIA

1. Do dolnej części przystawki do mopowania prawidłowo umocować mop **E1**. Mop przed użyciem namoczyć i wykręcić. Przystawkę do mopowania **E** umocować prawidłowo do zasobnika na brud / zbiorniczka na wodę **B**.

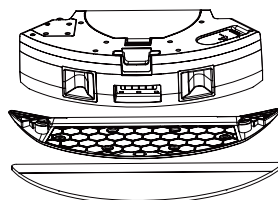

2. Zdjąć korek **B6** i napełnić zbiorniczek czystą wodą.

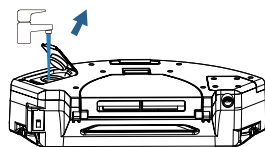

3. Umieścić przystawkę do mopowania wraz z zasobnikiem na brud na swoje miejsce do odkurzacza.

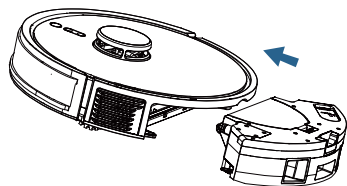

4. Włączyć odkurzacz i wybrać żądany tryb sprzątania.

Uwagi

- Podczas mopowania zalecamy przeprowadzanie sprzątania kolejno w pojedynczych pomieszczeniach.
- Odkurzacz podczas mopowania kontrolować i w razie potrzeby dolać wodę do przystawki do mopowania, ewentualnie opłukać mop.
- Nie używać przystawki do mopowania na dywanach i zapobiegać ewentualnemu wjechaniu odkurzacza na dywan.
- Po użyciu zdjąć przystawkę do mopowania, wyczyścić a ze zbiorniczka na wodę wyłączyć pozostałą wodę. Nie zostawiać jej zainstalowanej na odkurzaczu podczas ładowania.

5.6 SYGNALIZACJA ŚWIETLNA ODKURZACZA

Sygnal świetlny odkurzacza ma zazwyczaj kilka znaczeń. Zazwyczaj sygnał świeci się na czerwono, gdy odbierany jest komunikat o błędzie. Aby prawidłowo zrozumieć komunikat o błędzie, odkurzacz musi być używany razem z aplikacją "ETA SMART", w której można znaleźć więcej informacji o problemie.

5.7 SYGNALIZACJA ŚWIETLNA DOKU

Sygnalizacja świetlna	Znaczenie
Świeci ciągle biało	Tryb gotowości
	Odkurzacz jest w pełni naładowany (w trybie uśpienia)
	Trwa usuwanie zanieczyszczeń
Miga wolno biało	Przebiega ładowanie odkurzacza
Stałe czerwone światło	Błąd odsysania zanieczyszczeń - sprawdź prawidłowe ustawienie odkurzacza w stacji ładującej / usuń zanieczyszczenia blokujące odsysanie / wyczyść filtry / wymień worek na kurz
Miga czerwono	Worek na kurz nie został umieszczony w stacji ładującej
	Worek na kurz jest pełny

6. APLIKACJA ETA SMART

Odkurzacz można obsługiwać w trybie uproszczonym z pomocą przycisków na panelu do obsługi **C**. Dla wykorzystania jego pełnego potencjału jednak jest potrzebna instalacja i użycie inteligentnej aplikacji "ETA SMART", która rozszerzy jego funkcjonalność i komfort użytkowania.

Wszelkie dodatkowe informacje, instrukcję obsługi aplikacji, instrukcje i rady dotyczące pomyślnego sparowania z siecią domową, można znaleźć pod adresem:

www.eta-polska.pl/robot



Aplikację można znaleźć w bazie danych aplikacji Apple Store lub Google Play, lub można dla przyspieszenia użyć następującego kodu QR:

Uwagi

Jeżeli kod QR nie jest aktywny, wyszukać aplikację ręcznie według nazwy.

7. UTRZYMANIE ODKURZACZA

Utrzymanie i czyszczenie przeprowadzać regularnie w zależności od częstości używania oraz wielkości sprzątaných powierzchni. W bardziej zanieczyszczonym środowisku (dom ze zwierzętami) będzie konieczne częstsze sprzątanie. **Zaniechanie utrzymania może być przyczyną uszkodzenia odkurzacza i jego części!**

7.1 CZYSZCZENIE STYKÓW DO ŁADOWANIA

Wyłączyć odkurzacz i odłączyć pojemnik na brud / dok do ładowania od sieci el.! Oczyszczyć styki do ładowania (**A3**, **B7**, **D2**) miękką suchą szmatką. Czyszczenie przeprowadzać co najmniej 1x w miesiącu. **Do czyszczenia styków nie używać żadnych agresywnych środków czyszczących lub olejów.**

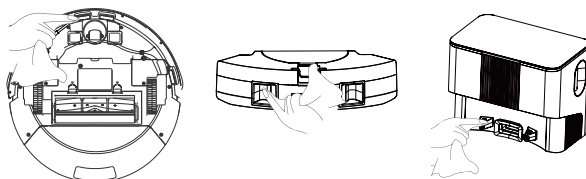

7.2 CZYSZCZENIE ZASOBNIKA NA BRUD / ZBIORNICZKA NA WODĘ I PRZYSTAWKI DO MOPOWANIA

1. Wyjąć zasobnik na brud **B** z przystawką do mopowania **E** z odkurzacza. Śmieci zlikwidować wspólnie ze zwykłym odpadem komunalnym.

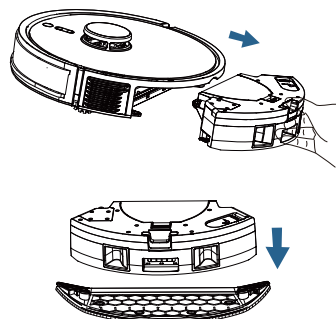

2. Wylać wodę ze zbiorniczka.

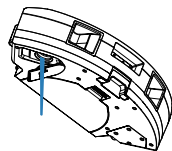

3. Zbiorniczek na śmieci wyczyścić narzędziem **F** (lub odpowiednim innym).

4. Wyjąć ze zbiorniczka na śmieci filtry i wyczyścić je narzędziem **F** (lub odpowiednim innym). HEPA filtr **B3** delikatnie przedmuchać lub wytrzeć. Filtr gąbkowy **B4** i pokrywę **B5** można opłukać pod bieżącą wodą.

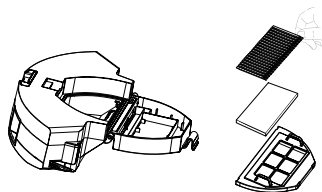

5. Z przystawki do mopowania **E** zdjąć mop **E1**. Powierzchnię przystawki do mopowania wytrzeć miękką szmatką a mop **E1** opłukać pod bieżącą wodą.

UWAGA

- Do czyszczenia filtra HEPA nie używać żadnych agresywnych środków piorących lub czyszczących ani gorącej wody.
- Dla zachowania parametrów filtracji HEPA filtra zalecamy czyszczenie na sucho.
- **Jeżeli zdecydujemy się na umycie filtra HEPA wodą, pogorszą się jego właściwości filtracyjne.** Filtr można umyć maksymalnie 3x. Następnie trzeba kupić nowy.
- HEPA filtr zalecamy wymieniać co najmniej 2x w roku.
- Filtr HEPA nie jest przeznaczony do mycia w zmywarce do naczyń.
- Zaniedbanie czyszczenia i ewentualnie wymiany filtra HEPA może prowadzić do usterki odkurzacza!

6. Po przeprowadzeniu utrzymania złożyć zbiornik na kurz wraz z filtrem HEPA i włożyć z powrotem do odkurzacza.

7.3 CZYSZCZENIE GŁÓWNEJ SZCZOTKI

1. Nacisnąć odpowiednie elementy blokujące i zdjąć pokrywę **A8** i wyjąć szczotkę główną **A7**.

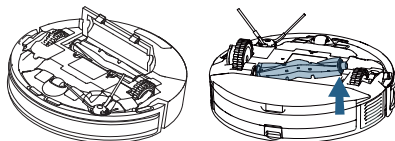

2. Wyczyścić główną szczotkę narzędziem do czyszczenia **F** (lub odpowiednim innym). Do usunięcia nawiniętych włosów/sierści można też użyć nożyc. Pokrywę głównej szczotki i miejsce na główną szczotkę wytrzeć miękką suchą szmatką.

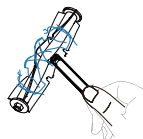

3. Po wykonaniu konserwacji włożyć szczotkę główną z powrotem do odkurzacza.

7.4 CZYSZCZENIE SZCZOTKI BOCZNEJ

1. Z pomocą odpowiedniego śrubokręta poluzować śrubę zabezpieczającą i zdjąć szczotkę **A6**.
2. Wyczyścić szczotkę i usunąć z niej nawinięte włosy/sierść.
3. Po przeprowadzeniu utrzymania umocować z pomocą śruby zabezpieczającej szczotkę boczną z powrotem na swoje miejsce.

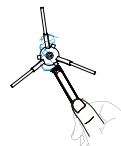

7.5 CZYSZCZENIE KÓŁEK

Wyczyścić przednie, lewe i prawe kółko z pomocą narzędzia **F**.

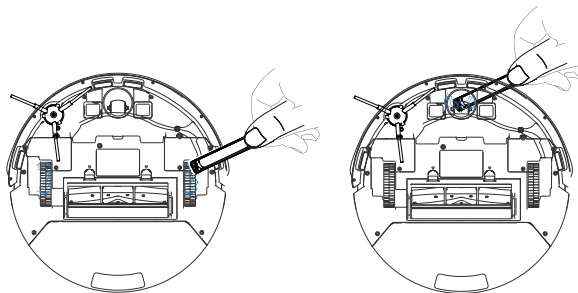

UWAGA

Na osie kółek mogą się nawijać włosy/sierść i przyczepiać inne zanieczyszczenia. Kółka należy regularnie kontrolować i czyścić.

7.6 CZYSZCZENIE CZUJNIKÓW

Po dokończeniu każdego utrzymania oczyścić czujniki z pomocą miękkiej suchej szmatki.

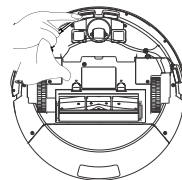

7.7 CZYSZCZENIE DOKU DO ŁADOWANIA Z JEDNOSTKĄ ODSYSAJĄCĄ

1. Odchylić wieko **D4** i wyjąć pełny worek na brud **D6**. Worek na brud zlikwidować z odpadem komunalnym. Następnie włożyć nowy pusty worek na brud.

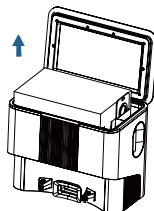

2. Zdejmij kratkę ochronną **D16** i wyczyść ją. Kratkę można przepłukać pod bieżącą wodą. Następnie należy ją dokładnie wysuszyć i odłożyć na miejsce.



3. Zdejmij kratkę **D12** i wyjmij filtry (**D10**, **D11**). Kratkę i filtr piankowy można przepłukać pod bieżącą wodą. Delikatnie przedmuchać lub wystukać filtr HEPA. Następnie pozwól wszystkim dokładnie wyschnąć i umieść kratkę i filtry z powrotem na ich miejscu.

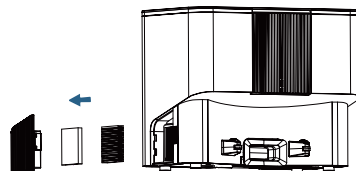

UWAGA

- Do czyszczenia filtra HEPA nie używać żadnych agresywnych środków piorących lub czyszczących ani gorącej wody.
- Dla zachowania parametrów filtracji HEPA filtra zalecamy czyszczenie na sucho.
- **Jeżeli zdecydujemy się na umycie filtra HEPA wodą, pogorszą się jego właściwości filtracyjne.** Filtr można umyć maksymalnie 3x. Następnie trzeba kupić nowy.
- HEPA filtr zalecamy wymieniać co najmniej 2x w roku.
- Filtr HEPA nie jest przeznaczony do mycia w zmywarce do naczyń.
- Zaniedbanie czyszczenia i ewentualnie wymiany filtra HEPA może prowadzić do usterki odkurzacza!

4. W celu dokładniejszego wyczyszczenia rury ssącej można zdjąć pokrywę **A13**. Odkręć odpowiednie śruby za pomocą odpowiedniego śrubokręta i zdejmij pokrywę. Usuń wszelkie zanieczyszczenia, a następnie załóż pokrywę **A13**.

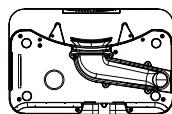

8. ROZWIĄZYWANIE PROBLEMÓW

Problem	Rozwiązanie
Nie można uruchomić odkurzacza	Niski poziom naładowania akumulatora. Umieść odkurzacza na stacji ładującej i pozwól mu się naładować.
	Temperatura otoczenia jest niższa niż 0 °C lub wyższa niż 40 °C. Temperatura robocza urządzenia wynosi 0-40 °C.
Odkurzacza nie można naładować	Zdejmij odkurzacza ze stacji ładującej i sprawdź, czy stacja ładująca jest prawidłowo podłączona do zasilania.
	Skontrolować i wyczyścić styki do ładowania (zarówno na odkurzaczu, jak i na stacji ładującej).
Odkurzacza nie może znaleźć stacji ładującej	Odkurzacza znajduje się zbyt daleko od stacji ładującej, umieść go bliżej stacji ładującej. Nie przesuwaj stacji ładującej podczas czyszczenia.
Odkurzacza zachowuje się nienormalnie	Restartować odkurzacza.

Problem	Rozwiązanie
Odkurzacz wydaje nienormalne dźwięki	Skontrolować koła napędowe i szczotki, czy nie są zablokowane, ewentualnie wyczyścić je.
Obniża się zdolność odkurzenia lub z odkurzacza wypada kurz	Zasobnik na brud jest pełny, wyczyścić go.
	Filtr HEPA jest zanieczyszczony, wyczyścić lub wymienić filtr HEPA.
	Szczotka główna jest zanieczyszczona, wyczyścić ją.

9. SPECYFIKACJA TECHNICZNA

Odkurzacz robotyczny	
Urządzenie klasy ochrony	III.
Napięcie robocze	14,4 V (DC)
Akumulator	Li-Ion
Pojemność akumulatora	5200 mAh
Czas ładowania	4-5 godz
Masa	2,84 kg
Wymiary	Ø 325 mm x 102 mm
Zakres częstotliwości	2,4 GHz
Moc wyjściowa (EIRP)	15,95 dBm
Technologia bezprzewodowa	Wifi
Deklarowany poziom mocy akustycznej wynosi 81 dB(A) re 1pW.	

Kompatybilność:

System operacyjny urządzenia smart

- Android 8.0 i wyższy
- IOS 11.0 i wyższy

Sieć Wifi

- 2,4 Ghz
- zabezpieczenie WPA1 i WPA2 (zalecane WPA2)

UWAGA

Urządzenia nie można używać w sieciach Wifi zabezpieczonych protokołem IEEE 802.1X (zazwyczaj firmowe sieci Wifi).

Stacja ładowania	
Urządzenie klasy ochrony	II.
Masa	3,6 kg
Wymiary	265 x 320 x 205 mm
Napięcie wejściowe	220-240 V (AC)
Deklarowany poziom mocy akustycznej wynosi 85 dB(A) re 1pW.	

Niniejszym ETA a.s. oświadcza, że sprzęt radiowy typu ETA6244 spełnia wymagania dyrektywy 2014/53/EU. Pełny tekst deklaracji zgodności jest dostępny pod poniższym adresem internetowym: <http://www.eta-polska.pl/>

iana specyfikacji technicznych i akcesoriów w zależności od modelu produktu jest zastrzeżona przez producenta. Producent zastrzega sobie prawo do zmiany / aktualizacji ETA SMART bez uprzedzenia. Charakter tych zmian / aktualizacji może spowodować, że niektóre informacje i procedury w tej instrukcji będą nieaktualne lub nie będą opisane.

Pojemność akumulatora produktu stopniowo maleje. Zmniejszenie pojemności akumulatora występuje podczas normalnego użytkowania urządzenia i jest uważane za zużycie urządzenia. Zmniejszenie pojemności akumulatora nie stanowi wady urządzenia.

Wymiana elementów, które wymagają ingerencji do części elektrycznej urządzenia może wykonać wyłącznie specjalistyczny serwis! Nie przestrzeganie wskazówek producenta powoduje utratę prawa do napraw!

Informacje dotyczące reklamacji i napraw produktów można znaleźć na stronie www.eta.cz/servis-eu.

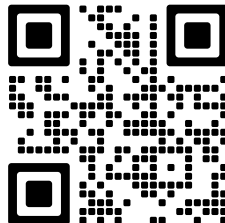

10. EKOLOGIA







Jeżeli tylko pozwoliły na to rozmiary, na wszystkich elementach wydrukowano znaki materiałów zastosowanych do produkcji opakowań, komponentów i wyposażenia, jak również ich przetwarzania wtórnego. Symbole umieszczone na produktach lub w załączonej dokumentacji oznaczają, że zastosowanych elementów elektrycznych lub elektronicznych nie można poddawać utylizacji wraz z odpadem komunalnym. Produkt należy odnieść do specjalnych punktów zbiorczych, w których będą przyjęte bez opłaty. Dzięki poprawnej utylizacji pomogą Państwo zachować cenne źródła i pomogą w profilaktyce ewentualnych negatywnych wpływów na środowisko naturalne i zdrowie ludzkie. Niewłaściwy sposób utylizacji urządzenia może podlegać karze – zgodnie z przepisami krajowymi i międzynarodowymi. Urządzenie jest wyposażone w akumulator Li-Ion o długiej żywotności. Aby chronić środowisko jest wymagane po zakończeniu działania urządzenia wyładowany akumulator zdemontować i w odpowiedni sposób, poprzez specjalną sieć punktów zbiorczych, akumulator i urządzenie bezpiecznie zlikwidować. W celu uzyskania innych szczegółowych informacji dotyczących utylizacji należy zwrócić się do najbliższego urzędu lub punktu zbiorczego.

Wyjęcie akumulatora

Odsrubować 4 śruby pokrywy przestrzeni na akumulator na spodniej stronie odkurzacza. Wyjąć akumulator i odłączyć konektor. Do odłączenia konektora należy użyć większej siły dla pokonania bezpiecznika przeciwko samowolnemu rozłączeniu.

OSTRZEŻENIA I SYMBOLE UŻYTE NA URZĄDZENIACH, OPAKOWANIACH LUB W INSTRUKCJI:

HOUSEHOLD USE ONLY. DO NOT IMMERSE IN WATER OR OTHER LIQUIDS.	
Tylko do zastosowania w gospodarstwie domowym. Nie zanurzać do wody lub innych cieczy.	
	TO AVOID DANGER OF SUFFOCATION, KEEP THIS PLASTIC BAG AWAY FROM BABIES AND CHILDREN. DO NOT USE THIS BAG IN CRIBS, BEDS, ARRANGES OR PLAYPENS. THIS BAG IS NOT A TOY.
	Niebezpieczeństwo uduszenia. Tego worka nie należy używać w kołyskach, łóżeczkach, wózkach lub kocykach dziecięcych. Torebkę z PE położyć w miejscu będącym poza zasięgiem dzieci. Torebka nie służy do zabawy!
	Zapoznaj się z instrukcją obsługi
	OSTRZEŻENIE

eta 6244

LEONE PRO

BEDIENUNGSANLEITUNG

Sehr geehrter Kunde, wir bedanken uns, dass Sie unser Produkt gekauft haben. Bewahren Sie diese Bedienungsanleitung zusammen mit der Garantiebescheinigung und wenn möglich auch mit der Verpackung und deren Inhalt auf.

1. SICHERHEITSANWEISUNGEN









- Die Anweisungen der Anleitung betrachten Sie als Teil des Elektrogerätes und übergeben Sie die Anleitung jeden weiteren Nutzer.
- Überprüfen Sie, ob die Angabe des Typenschildes der Spannung Ihrer elektrischen Steckdose entspricht.
- Dieses Gerät darf von Kindern unter 8 Jahren, Älteren oder Personen mit eingeschränkten physischen oder mentalen Fähigkeiten oder mit unzureichenden Erfahrungen und Kenntnissen lediglich dann genutzt werden, wenn diese unter Aufsicht sind oder über die Nutzung des Gerätes auf eine sichere Art und Weise angewiesen wurden und sich eventueller Gefahren bewusst sind. Kinder dürfen mit dem Gerät nicht spielen. Reinigung und Wartung dürfen von Kinder ohne Aufsicht nicht durchgeführt werden.
- Vor dem Umtausch von Zubehörteilen oder von Teilen, die sich bei der Nutzung bewegen, vor der Montage und Demontage und vor jeder Reinigung und Wartung schalten Sie das Gerät aus.
- Vermeiden Sie Kontakt von Händen/Fingern an der Drehbürste.
- Eine beschädigte Anschlussleitung muss durch den Hersteller, von dessen Servicewerkstadt oder von einer ähnlich qualifizierten Person ersetzt werden, um Gefährdungen zu vermeiden.
- Nehmen Sie den Bodenstaubsauger nicht in Betrieb, wenn die Anschlussleitung oder der Netzstecker beschädigt ist, wenn er nicht richtig arbeitet und wenn das Gehäuse sichtbare Beschädigungen aufweist. In solchen Fällen bringen Sie das Gerät in eine autorisierte Servicewerkstadt, um dort seine Sicherheit und die ordnungsgemäße Funktion überprüfen zu lassen.
- **ANMERKUNG:** Für Laden des Akkumulators nur die mitgelieferte Ladestation verwenden.
- Das Produkt ist zur Verwendung im Haushalt und zu ähnlichen Zwecken (in Geschäften, Büros und ähnlichen Betrieben, in Hotels, Motels und anderen Wohneinrichtungen, in Betrieben für Übernachtung mit Frühstück) bestimmt! Es ist nicht zu kommerziellen Zwecken bestimmt!
- Tauchen Sie den Staubsauger nie ins Wasser (auch nicht teilweise)!
- Beim Staubsaugen gewisser Typen von Teppichen kann statische Elektrizität entstehen. Die eventuelle Entladung ist für Ihre Gesundheit nicht gefährlich.





- Lassen Sie den Staubsauger nie in freien Witterungsbedingungen (Regen, Frost, direkte Sonnenstrahlung etc.) stehen.
- Saugen Sie keine scharfen Gegenstände (z.B. Glas, Splitter) oder heiße und brennbare (Spreng-)Stoffe (z.B. Asche, brennende Zigarettenstummel, Benzin, Lösungsmittel und Aerosole-Abgase) ein. Durch das Einsaugen dieser Gegenstände können Filter oder möglicherweise auch das ganze Gerät beschädigt werden.
- Um Sicherheit und richtige Funktion zu sichern, nutzen Sie nur originale Ersatzteile und durch den Hersteller genehmigte Zubehörteile.
- Verwenden Sie das Gerät nie zu anderen, als zu den genehmigten Zwecken.
- Dichten Sie bitte Fugen und Lücken auf dem Boden (z.B. bei den Übergangsleisten) ab, so dass die Rotationsbürsten nicht beschädigt werden können. Diese Lücken würden den Staubsauger im weiteren Betrieb behindern, wenn in ihm die Bürstenteile stecken bleiben.
- Der Staubsauger darf nicht auf Teppichen eingesetzt werden, deren Haarlänge mehr als 1 cm beträgt. Gleichzeitig funktioniert der Staubsauger bei einigen Arten von dunklen Teppichen möglicherweise nicht richtig. Diese "verwechseln" die Sensoren mit ihrer Oberfläche und verursachen möglicherweise eine chaotische Bewegung des Staubsaugers oder treffen möglicherweise nicht auf die Oberfläche. Der Staubsauger kann die Übergangsleisten bis ca. 2 cm überfahren.
- Wird das Gerät eine längere Zeit nicht verwendet, trennen Sie die Ladestation vom elektrischen Netz. Schieben Sie das Gerät außerhalb von Kontakten der Ladestation vor. Sie verhindern somit das Entladen des Staubsaugers. Verwenden Sie das Netzteil nur im Innenraum.
- Laden Sie keinen Akku auf, aus dem Elektrolyt austritt.
- Ergreifen Sie Maßnahmen, die einen glatten Betrieb des Staubsaugers sichern.
 - Stellen Sie Gegenstände, die leicht umkippen, an eine sichere Stelle.
 - Sichern Sie die Teppich-Ränder ab.
 - Hängende Tischbedeckungen und Vorhänge sollten den Boden nicht berühren.
 - Brennbare Gegenstände müssen weit entfernt von Feuerquellen gestellt werden.
 - Räumen Sie lose Verbindungsleitungen weg und sichern Sie sie vor Kollision mit dem Staubsauger.
 - Sammeln Sie Zeitungen, Bücher, Zeitschriften und größere Papierstücke auf dem Boden auf.
- Die Hauptbürste und der Schmutzbehälter müssen richtig angebracht werden.
- Reinigen Sie die Gegen-Sturz-Sensoren vor der Verwendung.
- Falls Sie das Staubsaugen in einem Raum wünschen, schließen Sie die Türen.
- Der Staubsauger braucht zum Staubsaugen unter den Möbeln eine Lücke von 11 freien Raum, so dass das Einklemmen oder Stecken-Bleiben verhindert wird.
- Verhindern Sie, dass der Staubsauger fällt. Falls dies passieren sollte, schalten Sie den Staubsauger ein und beobachten Sie seine Bahn, somit kontrollieren Sie ob alles in Ordnung läuft. Diese Kontrolle ist wichtig, wenn der Staubsauger danach ohne Ihre Aufsicht staubsaugen soll.
- Falls aus dem Akku Flüssigkeit austritt, tauschen Sie ihn umgehend um, sonst kann er das Gerät beschädigen.
- Vergessen Sie nicht, dass sich der Roboter von selbst bewegt. Achten Sie darauf, dass Sie beim Gehen nicht auf den Roboter treten!
- Entladene Batterien fachgerecht entsorgen (siehe Abschnitt **10. ÖKOLOGIE**).
- Eventuelle fremdsprachliche Texte und Bilder auf den Verpackungen, oder auf dem Gerät, sind am Ende dieser Sprachvariante übersetzt zu finden.
- Der Hersteller ist für Schäden, die durch falsche Verwendung des Gerätes und des Zubehörs verursacht wurden, nicht verantwortlich und ist aus der Garantie nicht für ein Gerät verantwortlich, das beim Nicht-Einhalten der oben aufgeführten
- Sicherheitswarnungen betrieben wird. Als falsches Verwenden des Gerätes wird das Nicht-Einhalten von regelmäßigem Umtausch oder Wartung von jeglichen Filtern angesehen.

Drahtlose Verbindung und Kompatibilität

- Die Gesellschaft ETA ist auf keiner Art und Weise für jeglichen zufälligen, indirekten oder nachfolgenden Schaden verantwortlich, für Datenverluste oder Verluste, die durch Weitergabe von Informationen während der Kommunikation mittels drahtloser Technologien verursacht wurden.
- Eine erfolgreiche drahtlose Kommunikation auf 100% ist bei allen Smart-Geräten und W-LAN-Netzen (Routers) nicht zu garantieren. Angesichts der Vielfältigkeit von Geräten auf dem Markt kann es zu solchen Fällen kommen, in denen der Charakter und die Spezifikation eines Smart-Gerätes oder von W-LAN-Netzen (Routers) die Verbindung verhindert, oder diese auf irgendeine Art und Weise gestört wird. Der Erfolg der drahtlosen Kommunikation mittels eines W-LAN-Netzes wird ebenfalls von vielen anderen Faktoren, inkl. Hardware- und Software-Konfiguration beeinflusst. Die Verbindung zwischen dem Roboter und Ihrem W-LAN-Netz kann ebenfalls von umliegenden W-LAN-Netzen beeinflusst werden, die auf derselben Frequenz aktiv sind und somit die Verbindung (z.B. in Plattenbauten, Wohnhäusern) stören können. Diese Gründe sind keine Reklamationsgründe des Gerätes.

Die App hat ein drittes Subjekt (weiter nur „Subjekt“ genannt) im Eigentum und dieses betreibt sie, das von der Gesellschaft HP TRONIC Zlín, spol. s r.o. (weiter nur „Verkäufer“) unterschiedlich ist. Zwischen Subjekt und Verkäufer kommt es nicht zu der Personendatenübermittlung. Bei der Registration in der App übermittelt der Kunde die personenbezogenen Daten direkt dem Subjekt, das dadurch zum Verwalter der personenbezogenen Daten wird. Die App und damit verbundener Schutz personenbezogener Daten befolgen die Regeln des Subjektes.

	<p>Lediglich ein autorisierter Service ist berechtigt Reparaturen und Änderungen des Gerätes durchzuführen, andere nicht fachgerechte Manipulation kann zum Brand, Unfall durch elektrischen Strom oder Verwundung führen.</p>		<p>Verwenden Sie keine andere Ladestation als die, die diesem Produkt beiliegt.</p>
	<p>Das Kabel nie mit feuchten Händen berühren - Stromschlaggefahr.</p>		<p>Biegen Sie das Anschlusskabel nicht um und belasten Sie es nicht, dies könnte zur Beschädigung, zum Brand oder zum Unfall durch elektrischen Strom führen.</p>
	<p>Achten Sie darauf, dass Ihre Kleidung oder Ihr Körperteil nicht in der Rotationsbürste stecken bleiben, es kann zu Verletzungen kommen.</p>		<p>Verhindern Sie Kontakt mit Zigaretten, Feuerzeugen, Streichhölzern oder anderen Wärmequellen oder brennbaren Materialien.</p>
	<p>Verwenden Sie den Staubsauger nicht in Geschäftsräumen, er könnte durch belastend häufige Verwendung beschädigt werden.</p>		<p>Entfernen Sie vor der Verwendung alle leicht zu vernichtende Gegenstände (inkl. Gegenstände mit hoher Rückschlageigenschaft, Stoffe, Glasflaschen etc.), die Gegenstände könnten beschädigt oder die Funktion des Staubsaugers eingeschränkt werden.</p>

	Treten Sie und setzen Sie sich nicht auf den Staubsauger, es könnte zur Beschädigung des Staubsaugers führen oder zu Verletzungen.		Verwenden Sie den Staubsauger nicht an kleinen Tischen oder Stühlen oder in einem kleinen Raum, es könnte zur Beschädigung des Staubsaugers führen.
	Saugen Sie kein Wasser und keine anderen Flüssigkeiten ab, es könnte zur Beschädigung des Staubsaugers führen.		Lassen Sie keine Fäden, Drahtstücke oder andere Gegenstände länger als 150 mm herumliegen, sie könnten sich in der Bürste verwickeln.
	Verwenden Sie den Staubsauger nicht draußen, es könnte zur Beschädigung des Staubsaugers führen.		

2. VERWENDUNG





Das Gerät ist zur Verwendung zu Hause, in Hotelzimmern und kleinen Büros bestimmt. Es eignet sich zum Reinigen von Teppichen mit kurzem Haar, Holzböden, Hartböden, keramischem Pflaster etc.

Weil sich der Staubsauger im Raum Ihres Haushaltes frei bewegen wird, muss die Umgebung für diese Zwecke angepasst werden. Bereits vor der Verwendung des Staubsaugers entfernen Sie vom Fußboden alle unerwünschten Gegenstände (wie z. B. frei verlegte Kabelleitungen, verstreute Kleidung, Papiere, Beutel, usw.), die die Bewegung des Staubsaugers behindern könnten, sowie auch zerbrechliche Gegenstände (z. B. Glas- und Keramikvasen), die der Staubsauger beschädigen könnte.

Wenn Sie Ihren Staubsauger in einer mehrstöckigen Wohnung benutzen, dann müssen Sie zusammen mit ihm auch die Ladungsstation in einzelne Stockwerke bringen.

3. PRODUKTTEILE

3.1 INHALT DER PACKUNG

Position	Beschreibung	Bezeichn.	Menge	
	Staubsaugerroboter	A	1	-
	Schmutzbehälter / Wasserbehälter (im Saugroboter eingebaut)	B	1	ETA624400030
	Wischaufsatz	E	1	ETA524400050
	Mopp	E1	2	ETA524400040
	Ladestation mit der Absaugereinheit	D	1	-

Position	Beschreibung	Bezeichn.	Menge	
	Fernbedienung	F	1	-
	Staubbeutel (1 Stück in der Basisstation installiert, 1 Stück Ersatz)	D6	1+1	ETA624400300
	HEPA-Filter (1 Stück in der Basisstation installiert, 1 Stück Ersatz)	D10	1+1	ETA624400320
	Schaumstofffilter (1 Stück in der Basisstation installiert, 1 Stück Ersatz)	D11	1+1	
	Schutzgitter	D16	1	ETA624400340
	Seitenbürste (1 Stück am Saugroboter montiert, 1 Stück Ersatz)	A6	1+1	ETA524400010
	Hauptbürstendeckel (am Saugroboter installiert)	A8	1	ETA524400100
	Hauptbürste (am Saugroboter installiert)	A7	1	ETA524400090
	HEPA-Filter (1 Stück im Saugroboter installiert, 1 Stück Ersatz)	B3	1+1	ETA624400020
	Schaumstofffilter (1 Stück im Saugroboter installiert, 1 Stück Ersatz)	B4	1+1	
	Reinigungsteil	G	1	ETA524400080
-	Schutzmatte für Böden	H	1	-
-	Schraubendreher	-	1	ETA624400310
-	Akku (im Saugroboter eingebaut)	-	1	ETA524400110

3.2 ROBOTERSTAUBSAUGER – BLICK VON OBEN

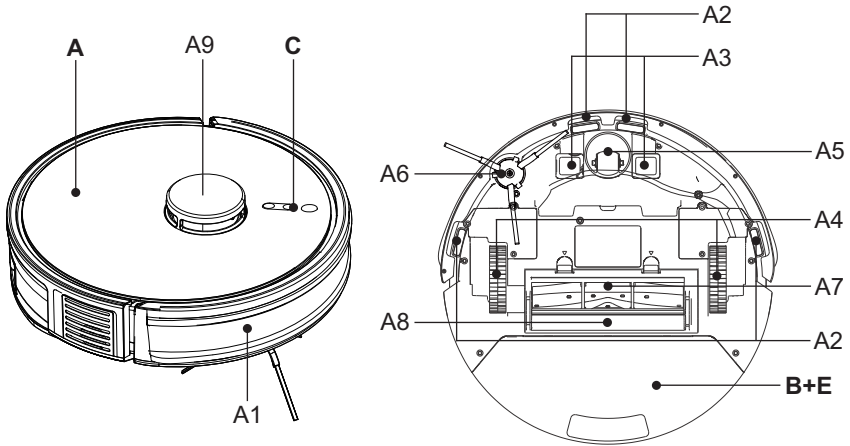

A – Roboterstaubsauger

- A1 – Vorderpuffer
- A2 – Sensoren gegen Treppensturz
- A3 – Ladekontakte
- A4 – Antriebsräder (links/rechts)
- A5 – Vorderrad
- A6 – Seitenbürste
- A7 – Hauptbürste
- A8 – Hauptbürstendeckel
- A9 – Lasermodul

B – Ladestation mit der Absaugereinheit

- C – Bedienfeld
- E – Wischaufsatz

3.3 SCHMUTZBEHÄLTER / WASSERBEHÄLTER

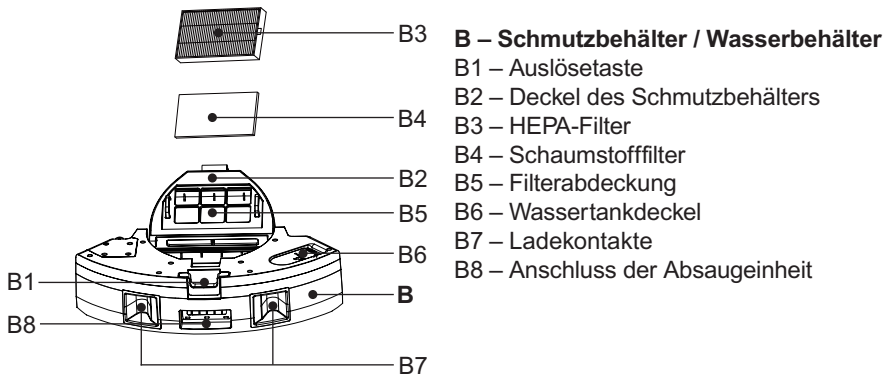

B – Schmutzbehälter / Wasserbehälter

- B1 – Auslösetaste
- B2 – Deckel des Schmutzbehälters
- B3 – HEPA-Filter
- B4 – Schaumstofffilter
- B5 – Filterabdeckung
- B6 – Wassertankdeckel
- B7 – Ladekontakte
- B8 – Anschluss der Absaugereinheit

3.4 BEDIENFELD

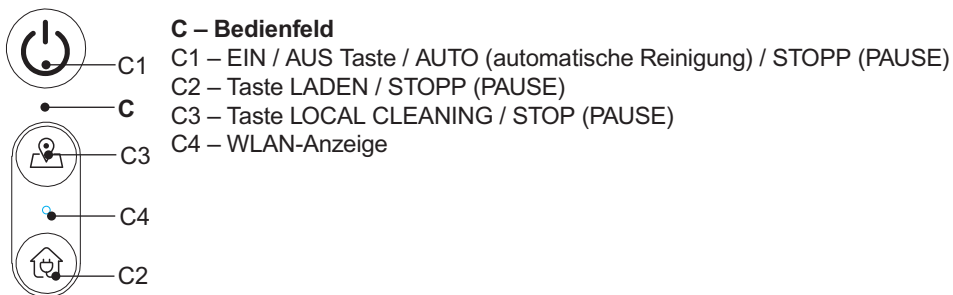

3.5 LADESTATION MIT DER ABSAUGEINHEIT

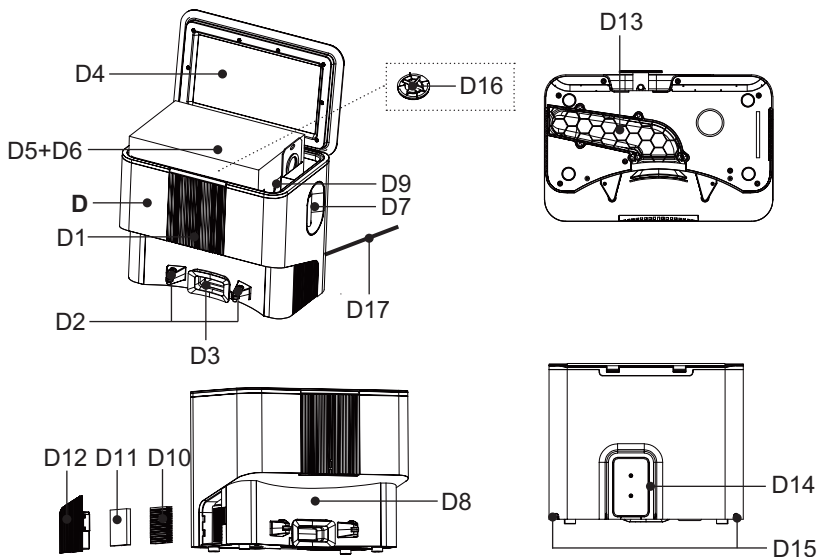

D – Ladestation mit der Absaugereinheit

D1 – Kontrollleuchte

D2 – Ladekontakte

D3 – Loch zum Absaugen von Schmutz aus Behälter **B**

D4 – Deckel des Staubbeutelchachs

D5 – Platz für Staubbeutel

D6 – Staubbeutel

D7 – Einlasskontrollöffnung

D8 – Signalbereich

D9 – Duftstofffach

D10 – HEPA-Filter

D11 – Schaumstofffilter

D12 – Filtergitter

D13 – Einlassabdeckung

D14 – Kabelaufwickelraum

D15 – Öffnungen für Kabel

D16 – Schutzgitter

D17 – Netzkabel

3.6 WISCHAUFSATZ

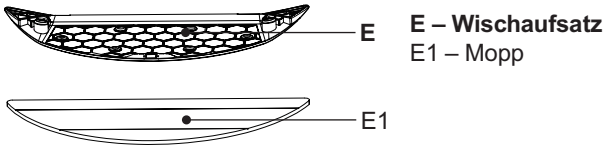

3.7 FERNBEDIENUNG

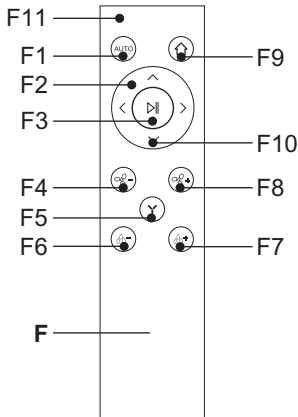

F – Fernbedienung

- F1 – EIN / AUS Taste / AUTO (automatische Reinigung) / STOPP (PAUSE)
- F2 – Richtungstasten für manuelle Bedienung (VOR / RECHTS / LINKS / RÜCKSEITE)
- F3 – Tasten AUTO (automatische Reinigung) / START / STOP
- F4 – Tasten (-/+) zur Einstellung der Saugleistung
- F5 – Taste Y-Modus zum Wischen
- F6 – Tasten (-/+) für die Einstellung der Wischintensität
- F7 – Taste für Rückfahrt zur Ladestation
- F8 – Signallampe Taste gedrückt

Hinweise zur Fernbedienung

- Verwenden Sie keine unterschiedlichen Batterietypen. Verwenden Sie gebrauchte und neue Batterien nicht zusammen.
- Batterien, die nicht für diesen Zweck bestimmt sind, dürfen nicht geladen werden.
- Wiederaufladbare Batterien müssen vor dem Aufladen aus dem Gerät entfernt werden.
- Nehmen Sie die Batterien aus dem Gerät, wenn Sie es längere Zeit nicht benutzen.
- Die Stromversorgungsklemmen dürfen nicht kurzgeschlossen werden.

Stromversorgung

Batterietyp: 2x AAA

Einsetzen / Austauschen der Batterien

Nehmen Sie die Abdeckung auf der Rückseite der Fernbedienung ab und legen Sie die Batterien ein. Achten Sie auf die richtige Polarität. Setzen Sie die Abdeckung in umgekehrter Weise wieder ein.

4. VORBEREITUNG VOR DEM EINSATZ DES STAUBSAUGERS

Entfernen Sie jegliche Verpackungen, nehmen Sie den Staubsauger und das Zubehör heraus. Entfernen Sie alle eventuellen Folien, Aufkleber, Papier oder andere Transportschutzelemente vom Saugroboter.

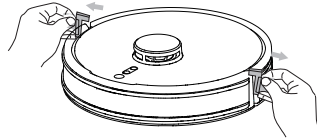

4.1 VORBEREITUNG DES STAUBSAUGERS

Den Schmutzbehälter **B**, bzw. die Wischeinheit **E** (je nach dem geplanten Einsatz) anbringen. Montieren Sie die Seitenbürste **A6**.

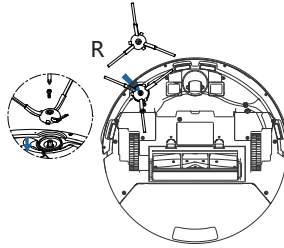

4.2 INSTALLATION DER BASIS

1. Stellen Sie die Basis auf den Boden (Sie können eine **K**-Unterlage darunterlegen). Überprüfen Sie, ob es genug Platz an den Seiten der Plattform (min. 1 m) und vor der Plattform (min. 2 m). Verhindern Sie, die Ladestation dem Sonnenlicht auszusetzen.
2. Schließen Sie die Basis an das Stromnetz an (die Kontrollleuchte **D1** leuchtet auf).

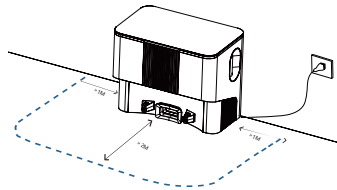

3. Prüfen Sie, ob der Staubbeutel **D5** richtig in das Fach **D6** eingesetzt ist, und setzen Sie ihn gegebenenfalls ein.
4. In das Fach **D9** können Sie dafür vorgesehene Duftprodukte einfüllen (Duftzubereitungen mit fester Konsistenz, z. B.: Duftstäbchen, Duftgranulate, Duftstoffe in versiegelten Beuteln, etc.).

5. BETRIEB

5.1 EINSCHALTEN DES STAUBSAUGERS

1. Halten Sie die Taste **C1** lange gedrückt (ca. 3 Sekunden).
2. Sobald das akustische Signal ertönt und die Leuchte auf der Taste **C1** dauerhaft leuchtet, ist der Staubsauger einsatzbereit.

Hinweis

Die Sprachwarnungen sind werkseitig auf Tschechisch eingestellt.

5.2 AUFLADEN DES AKKU

1. Richtigen Anschluss der Ladestation mit der Absaugereinheit an den Stromnetz überprüfen (Die Kontrollleuchte **D1** muss leuchten).
2. Den Saugroboter in der Nähe der Ladestation stellen, Taste **C2/F7** betätigen und warten, bis das Gerät an die Ladekontakte richtig anfährt. Wenn der Akkumulator stark aufgeladen ist, den Saugroboter richtig an die Ladekontakte stellen.

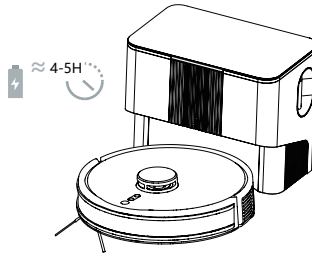

Uwagi

- Die Standardladezeit beträgt ca. 4-5 Stunden. Ein voll aufgeladener Akku bietet je nach eingestellten Funktionen und Leistung eine Betriebszeit von 235 Minuten.
- Die angegebenen Betriebszeiten basieren auf den internen Tests von ETA und gelten nur für einen neuen und voll aufgeladenen Akku. Je nach Alter und Verschleiß des Akkus verringert sich die Betriebszeit.
- Nach dem Reinigen sucht der Saugroboter automatisch die Ladestation auf.
- Mit der App "ETA SMART" können Sie den Akkustand einfach kontrollieren. Die App kann auch verwendet werden, um den Saugroboter jederzeit zur Basis zurückzuschicken.

5.3 START / STANDBY-MODUS / SCHLAFMODUS / AUTOMATISCHE ABSCHALTUNG / KINDERSICHERUNG

Starten (Reinigen)

Drücken Sie die Taste **C1/C3/F3/F8**, um den Saugroboter in Betrieb zu nehmen.

Bereitschaftsmodus (Pause)

Der Saugroboter geht bei jedem Einschalten in den Standby-Modus. Wenn der Saugroboter in Betrieb ist (Reinigung), können Sie ihn durch Drücken der Taste **C1/C2/C3/F3/F8** in den Standby-Modus versetzen.

Anmerkung

Der Saugroboter muss für die vorgegebene Reinigung aus der Ladestation fahren. Die Ladestation auf einen geeigneten Platz nach den o.a. Anweisungen stellen, und diese Stellung nicht ändern, damit das Gerät den Weg zurück in die Ladestation leicht findet.

Schlafmodus / Automatische Abschaltung

Wenn der Saugroboter frei im Raum steht, schaltet er nach 10 Minuten Inaktivität automatisch in den Schlafmodus. Nach weiteren ca. 4 Stunden (im Schlafmodus) schaltet er sich automatisch ab. Der Saugroboter muss dann wie gewohnt durch langes Drücken (ca. 3 Sekunden) der Taste **C1** wieder eingeschaltet werden.

Hinweis

Der Staubsauger schaltet sich auch auf der Ladestation in den Schlafmodus, sobald der Ladevorgang abgeschlossen ist.

Kindersicherung

Drücken Sie lang auf die Taste **C3** (ca. 5 Sekunden). Alle Tasten des Bedienfeldes sind dann gesperrt. Um die Kindersicherung zu deaktivieren, drücken Sie erneut lang auf die Taste **C3** (ca. 5 Sekunden).

Hinweis

Die *"ETA SMART"* App kann zur Steuerung des Staubsaugers verwendet werden, auch wenn die Kindersicherung aktiviert ist.

5.4 REINIGUNGSMODI UND STAUBSAUGERFUNKTIONEN OHNE VERWENDUNG DER ETA SMART-ANWENDUNG**Handbedienung**

Mit den Richtungstasten **F2** kann der Staubsauger manuell bedient und nur dort gereinigt werden, wo er benötigt wird.

Automatische Reinigung

Eine der Tasten **C1/F1/F3** betätigen. Während der Reinigung bewegt sich der Staubsauger gemäß der programmierten Route allmählich und systematisch im Raum. Er teilt den Raum in einzelne Segmente. Sobald der Staubsauger den gesamten verfügbaren Raum gereinigt hat, sucht er automatisch die Ladestation auf.

Lokale Reinigung

Stellen Sie den Staubsauger in den Bereich, den Sie reinigen möchten, und drücken Sie die Taste **C3**. Der Staubsauger reinigt einen kleinen Bereich (ca. 1,5 x 1,5 m) an der Stelle. Nach der Reinigung sucht der Staubsauger automatisch die Ladestation auf.

Rückkehr in die Ladestation mit der Absaugereinheit

Der Saugroboter kann nach der vorgegebenen Reinigung automatisch in die Ladestation zurück fahren. Ein Befehl zur Rückkehr in die Ladestation kann auch mit Tasten **C2/F7** erteilt werden.

Werkseinstellung

Drücken Sie die Taste **C2** lange (ca. 10 Sekunden) (es ertönt eine Sprachansage). Dadurch wird der Saugroboter auf die Werkseinstellungen zurückgesetzt.

HINWEIS

Bitte beachten Sie, dass durch das Zurücksetzen des Saugroboters auf die Werkseinstellungen alle Einstellungen verloren gehen, die Sie über die App „ETA SMART“ vorgenommen haben.

5.5 EINSATZ DES MOPPAUFSATZES

1. Befestigen Sie den **E1**-Mopp korrekt an die Unterseite des Moppaufsatzes. Den Mopp vor Gebrauch einweichen und überschüssiges Wasser herausdrücken. Wischeinheit **E** an den Schmutzbehälter/Wasserbehälter **B** richtig anbringen.

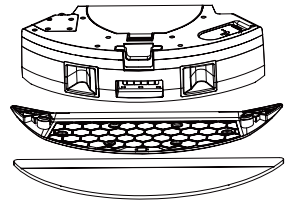

2. Verschluss **B6** öffnen und reines Wasser in den Behälter füllen.

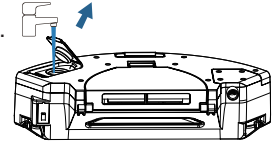

3. Die Wischeinheit zusammen mit dem Schmutzbehälter ins Gerät schieben.

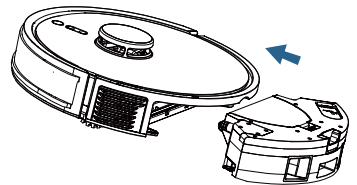

4. Schalten Sie den Staubsauger ein und wählen Sie den gewünschten Reinigungsmodus.

Bemerkungen

- Beim Wischen mit Mopp empfehlen wir die Reinigung der einzelnen Räume nach und nach.
- Überprüfen Sie beim Wischen den Staubsauger und füllen Sie gegebenenfalls Wasser in den Moppaufsatz nach oder spülen Sie den verschmutzten Mopp aus.
- Verwenden Sie den Moppaufsatz keinerlei für Teppiche und verhindern Sie, dass der Staubsauger auf einen Teppich fährt.
- Nach dem Einsatz die Wischeinheit abnehmen, reinigen und überflüssiges Wasser aus dem Behälter auslassen. Lassen Sie den Mopp während des Ladevorgangs nicht auf dem Staubsauger installiert.

5.6 LICHTSIGNALISIERUNG DES SAUGROBOTERS

Das Lichtsignal des Staubsaugers hat normalerweise mehrere Bedeutungen. In der Regel leuchtet das Signal rot auf, wenn eine Fehlermeldung empfangen wird. Um die Fehlermeldung richtig zu verstehen, muss der Staubsauger zusammen mit der "ETA SMART" App verwendet werden, in der Sie weitere Informationen über das Problem finden können.

5.7 LICHTSIGNALLE DER BASIS

Lichtsignalisierung	Bedeutung
Kontinuierliches weißes Licht	Standby Modus
	Der Staubsauger ist vollständig aufgeladen (im Schlafmodus)
	Schmutzabsaugungsprozess läuft

Lichtsignalisierung	Bedeutung
Langsames weißes Blinken	Der Saugroboter wird aufgeladen
Rotes Dauerlicht	Fehler bei der Schmutzabsaugung - korrekte Positionierung des Staubsaugers in der Ladestation überprüfen / Schmutz, der die Absaugung blockiert, entfernen / Filter reinigen / Staubbeutel ersetzen
Rot Blinken	Kein Staubbeutel in der Ladestation
	Der Staubbeutel ist voll

6. APPLIKATION FÜR ETA SMART

Der Saugroboter kann im vereinfachten Modus über die Tasten am Bedienfeld **C** gesteuert werden. **Um sein volles Potenzial auszuschöpfen, muss jedoch der "ETA SMART" der intelligenten App installiert und verwendet werden, wodurch die Funktionalität und der Benutzerkomfort erweitert werden.**

Alle weiteren Informationen, Anwendungshandbücher, Anweisungen und Tipps für eine erfolgreiche Kopplung mit Ihrem Heimnetzwerk finden Sie unter:

www.eta-hausgeraete.de/robot

Sie finden die App in der Datenbank der Apple Store- oder Google Play oder können den folgenden QR-Code verwenden, um sie zu beschleunigen:



Anmerkung

Fall der QR-Code inaktiv ist, suchen Sie die App manuell nach dem Titel aus.

7. WARTUNG

Führen Sie die Wartung und Reinigung des Staubsaugers abhängig von der Betriebsfrequenz und vom Umfang der Reinigungen. In schmutzigen Räumen (Haushalt mit Haustieren) wird die Wartung häufiger erforderlich sein. **Vernachlässigte Wartung kann den Staubsauger und seine Teile beschädigen!**

7.1 REINIGUNG VON AUFLADEKONTAKTEN

Den Saugroboter ausschalten und das Gefäß/Ladestation vom Stromnetz trennen! Ladekontakte (**A3, B7, D2**) weichem und trockenem Tuch abwischen. Reinigen Sie den Staubsauger mindestens 1x pro Monat. **Verwenden Sie bei der Reinigung der Kontakte keine aggressiven Reinigungsmittel oder Öle.**

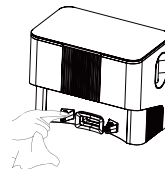
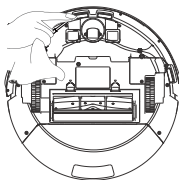

7.2 REINIGUNG DES SCHMUTZBEHÄLTERS/WASSERBEHÄLTERS, DER FILTER UND DER WISCHEINHEIT

1. Schmutzbehälter **B** mit Wischeinheit **E** aus dem Saugroboter herausnehmen. Entsorgen Sie die Schmutzteile zusammen mit dem Restmüll.

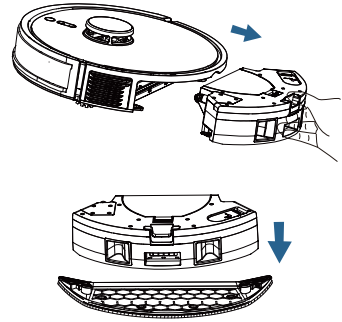

2. Wasser aus dem Wasserbehälter gießen.

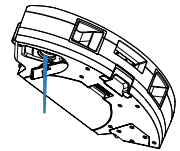

3. Reinigen Sie den Schmutzbehälter mit dem Teil **F** (oder mit einem anderen geeigneten Teil).

4. Nehmen Sie die Filter aus dem Schmutzbehälter heraus und reinigen Sie sie mit dem Teil **F** (oder mit einem anderen geeigneten Teil). Klopfen Sie oder pusten Sie sanft an den HEPA-Filter **B3**. Schaumstofffilter **B4** und Deckel **B5** kann man im fließenden Wasser waschen.

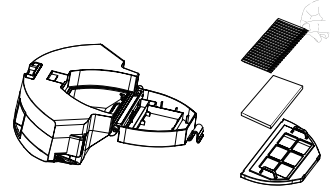

5. Wischelement **E1** aus der Wischeinheit **E** herausziehen. Die Oberfläche der Wischeinheit mit weichem Tuch wischen und Wischelement **E1** im fließenden Wasser waschen.

HINWEIS

- Verwenden Sie zum Reinigen des HEPA-Filters keine aggressiven Wasch- oder Reinigungsmittel oder heißes Wasser.
- Für das Bewahren der Filtrationsparameter des HEPA-Filters empfehlen wir trockene Reinigung.
- **Wenn Sie sich entscheiden, den HEPA-Filter mit Wasser abzuspülen, reduziert sich sein Filtrationsvermögen.** Der Filter darf maximal 3x abgespült werden. Danach muss ein neuer Filter gekauft werden.
- Wir empfehlen den HEPA-Filter mindestens 2x pro Jahr auszutauschen,
- Der HEPA-Filter ist nicht zum Reinigen in der Spülmaschine geeignet.
- Das Versäumnis, den HEPA-Filter zu reinigen und ggf. auszutauschen, kann zu einer Fehlfunktion des Saugroboters führen!

6. Nach der Wartung bauen Sie den Schmutzbehälter inklusive HEPA-Filter wieder zusammen und setzen ihn in den Saugroboter ein.

7.3 REINIGEN DER HAUPTBÜRSTE

1. Drücken Sie auf die entsprechenden Verriegelungselemente und entfernen Sie die Abdeckung **A8** und entnehmen Sie die Hauptbürste **A7**.

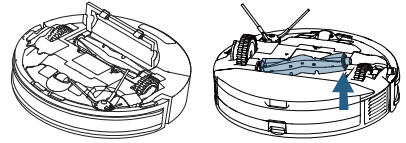

2. Reinigen Sie die Hauptbürste mit dem Teil **F** (oder mit einem anderen geeigneten Teil). Für das Entfernen von eingewickelten Haaren können Sie auch Schere benutzen. Wischen Sie den Deckel und die Hülle der Hauptbürste mit einem weichen, trockenen Tuch ab.

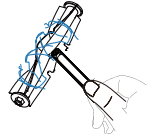

3. Setzen Sie nach der Wartung die Hauptbürste wieder in den Saugroboter ein.

7.4 REINIGUNG DER SEITENBÜRSTE

1. Die Sicherungsschraube mit einem Schraubenzieher aufschrauben und entnehmen Sie die Bürste **A6**.
2. Reinigen Sie die Bürste und entfernen Sie verfilzte Haare.
3. Befestigen Sie die Seitenbürste nach der Wartung wieder mit der Sicherungsschraube.

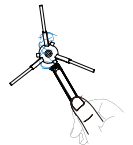

7.5 REINIGEN VON RÄDERN

Reinigen Sie das vordere, linke und rechte Rad mittels Teil **F**.

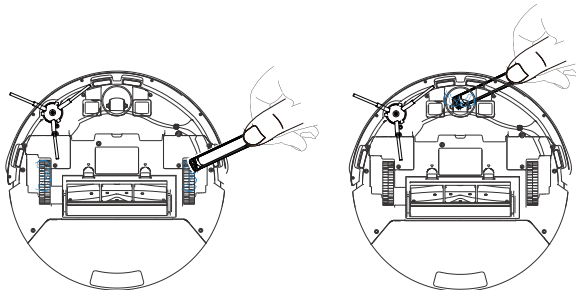

HINWEIS

An den Achsen der Räder können sich Haare wickeln und andere Schmutzteile haften bleiben. Überprüfen Sie regelmäßig die Räder und reinigen Sie diese.

7.6 REINIGEN VON SENSOREN

Reinigen Sie die Sensoren nach jeder Reinigung mit einem weichen, trockenen Tuch.

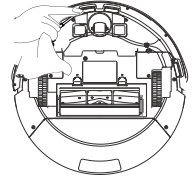

7.7 REINIGUNG DER LADESTATION MIT DER ABSAUGEINHEIT

1. Deckel **D4** öffnen, den gefüllten Staubbeutel **D6** herausnehmen, und mit dem Hausmüll entsorgen. Danach leeren Staubbeutel einsetzen.

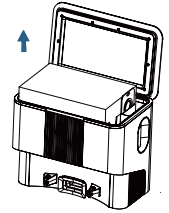

2. Entfernen Sie das Schutzgitter **D16** und reinigen Sie es. Das Gitter kann unter fließendem Wasser abgespült werden. Lassen Sie es anschließend gründlich trocknen und bringen Sie es wieder an die dafür vorgesehene Position.



3. Das Gitter **D12** entfernen und die Filter (**D10**, **D11**) herausnehmen. Das Gitter und der Schaumstofffilter können unter fließendem Wasser abgespült werden. Blasen oder klopfen Sie den HEPA-Filter sanft aus. Lassen Sie dann alles gründlich trocknen und setzen Sie das Gitter und die Filter wieder ein.

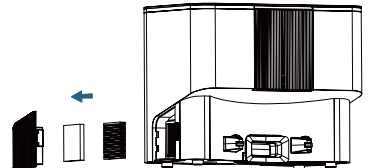

HINWEIS

- Verwenden Sie zum Reinigen des HEPA-Filters keine aggressiven Wasch- oder Reinigungsmittel oder heißes Wasser.
- Für das Bewahren der Filtrationsparameter des HEPA-Filters empfehlen wir trockene Reinigung.
- **Wenn Sie sich entscheiden, den HEPA-Filter mit Wasser abzuspülen, reduziert sich sein Filtrationsvermögen.** Der Filter darf maximal 3x abgespült werden. Danach muss ein neuer Filter gekauft werden.
- Wir empfehlen den HEPA-Filter mindestens 2x pro Jahr auszutauschen,
- Der HEPA-Filter ist nicht zum Reinigen in der Spülmaschine geeignet.
- Das Versäumnis, den HEPA-Filter zu reinigen und ggf. auszutauschen, kann zu einer Fehlfunktion des Saugroboters führen!

4. Um die Saugleitung gründlicher zu reinigen, können Sie den Deckel **A13** abnehmen. Lösen Sie die entsprechenden Schrauben mit einem geeigneten Schraubendreher und nehmen Sie den Deckel ab. Entfernen Sie eventuelle Verschmutzungen und bringen Sie den Deckel **A13** wieder an.

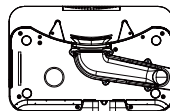

8. PROBLEMLÖSEN

Problem	Abhilfe
Der Staubsauger kann nicht gestartet werden	Niedrige Akkukapazität. Stellen Sie den Staubsauger auf die Ladestation und lassen Sie das Gerät aufladen.
	Die Umgebungstemperatur liegt unter 0 ° C oder über 40 ° C. Die Betriebstemperatur des Gerätes beträgt 0-40 ° C.
Der Staubsauger kann nicht aufgeladen werden	Nehmen Sie den Staubsauger von der Ladestation und prüfen Sie, ob die Ladestation richtig an das Stromnetz angeschlossen ist. Das Ladegerät ist nicht an das Stromnetz angeschlossen.
	Überprüfen und reinigen Sie die Ladekontakte (am Staubsauger und an der Ladestation).
Der Staubsauger findet die Ladestation nicht	Der Staubsauger ist zu weit von der Ladestation entfernt. Stellen Sie das Gerät näher an die Ladestation. Bewegen Sie die Ladestation während der Reinigung nicht.
Der Staubsauger verhält sich abnormal	Starten Sie den Staubsauger neu.
Der Staubsauger macht ungewöhnliche Geräusche	Überprüfen Sie den Antrieb und die Bürsten auf Verstopfungen. Wenn nötig, reinigen Sie diese.
Die Saugfähigkeit nimmt ab oder Staub fällt aus dem Staubsauger	Der Schmutzbehälter ist voll, reinigen Sie ihn.
	Der HEPA-Filter ist verschmutzt. Reinigen oder ersetzen Sie den HEPA-Filter.
	Die Hauptbürste ist verschmutzt, reinigen Sie diese.

9. TECHNISCHE DATEN

Robotischer Staubsauger	
Gerät Schutzklasse	III.
Betriebsspannung	14,4 V (DC)
Akku	Li-Ion
Akku-Kapazität	5200 mAh
Aufladedauer	4-5 St
Gewicht	2,84 kg
Abmessungen	Ø 325 mm x 102 mm
Frequenzspanne	2,4 GHz

Robotischer Staubsauger

Ausgangsleistung (EIRP)	15,95 dBm
Drahtlose Technologie	Wifi
Deklariertes Schallpegel beträgt 81 dB(A) re 1pW.	

Kompatibilität:

OS des Smart-Gerätes - Android 8.0 und höher
- IOS 11.0 und höher

WIFI-Netz - 2,4 Ghz
- Verschlüsselung WPA1 und WPA2 (WPA2 empfohlen)

HINWEIS

Das Gerät kann in WIFI-Netzen, die mit dem Protokoll IEEE 802.1X (üblicherweise Firmennetze) verschlüsselt sind, nicht betrieben werden.

Ladestation

Gerät Schutzklasse	II.
Gewicht	3,6 kg
Abmessungen	265 x 320 x 205 mm
Eingangsspannung	220-240 V (AC)
Deklariertes Schallpegel beträgt 85 dB(A) re 1pW.	

Hiermit erklärt die ETA a.s., dass der Typ des Radiogerätes ETA6244 im Einklang mit der Richtlinie 2014/53/EU ist. Komplette Fassung der EU-Konformitätserklärung ist unter der folgenden Internetadresse verfügbar: <http://eta-hausgeraete.de/>

Änderungen der technischen Spezifikation und des Inhaltes des eventuellen Zubehörs je nach dem Modell des Produkts sind für den Hersteller vorbehalten. Der Hersteller behält sich das Recht auf Änderungen/Updates der APP ETA SMART ohne vorherige Ankündigung vor. Diese Änderungen/Updates können durchaus verursachen, dass einige in dieser Anleitung aufgeführte Informationen und Vorgänge nicht aktuell sein werden oder nicht beschrieben werden.

Die Batteriekapazität des Produkts nimmt allmählich ab. Die Verringerung der Batteriekapazität erfolgt bei normalem Gebrauch des Geräts und wird als Abnutzung des Geräts betrachtet. Eine Verringerung der Batteriekapazität ist kein Gerätedefekt.

Wartungsarbeiten mit umfangreicheren Charakter bzw. Arbeiten, die einen Eingriff in das Geräteinnere erfordern, muss ein Fachservice ausführen!

Informationen zu Produktreklamationen und Reparaturen finden Sie unter www.eta.cz/servis-eu.

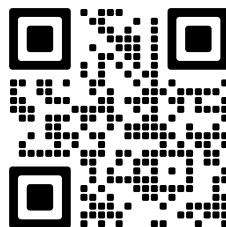

10. ÖKOLOGIE







Soweit es die Abmessungen erlauben, sind an allen Teilen Symbole von Materialien gedruckt, die bei der Herstellung der Packung, der Komponente und des Zubehörs verwendet wurden, sowie deren Entsorgung. Die aufgeführten Symbole am Produkt oder in den Unterlagen bedeuten, dass die verwendeten elektronischen Produkte zusammen mit dem Restmüll nicht entsorgt sein dürfen. Zu Zwecken einer ordentlichen Entsorgung des Produkts geben Sie es an bestimmten Sammelstellen ab, an denen sie kostenlos übernommen werden. Durch richtige Entsorgung dieses Produkts können Sie hochwertige Naturressourcen schützen und Sie helfen der Prävention von potenziellen negativen Folgen für die Umwelt und die menschliche Gesundheit infolge unrichtiger Müllentsorgung. Bei unrichtiger Entsorgung dieser Müllsorte können im Einklang mit den Nationalvorschriften Strafen zu zahlen sein. Dieses Gerät ist mit einem Li-Ion-Akku mit langer Dauerhaltbarkeit ausgestattet. Für den Umweltschutz ist es notwendig nach der Betriebsbeendigung des Gerätes den aufgeladenen Akku zu demontieren und ihn zusammen mit dem Gerät auf eine geeignete Art und Weise und sicher mittels der dazu bestimmten speziellen Sammelnetze zu entsorgen. Weitere Details erfragen Sie beim örtlichen Amt.

Demontage des Akkus

Schrauben Sie die 4 Schrauben des Deckels für den Akku an der unteren Seite des Staubsaugers ab. Nehmen Sie den Akku heraus und trennen Sie den Konnektor. Für das Trennen des Konnektors ist stärkere Kraft notwendig, damit die Sicherung gegen zufälliges Trennen lockert.

WARNZEICHEN UND SYMBOLE, DIE AUF GERÄT, VERPACKUNGEN ODER IN DER BEDIENUNGSANLEITUNG VERWENDET WERDEN.

HOUSEHOLD USE ONLY. DO NOT IMMERSE IN WATER OR OTHER LIQUIDS.	
Nur für den Hausgebrauch bestimmt. Nicht in Wasser oder andere Flüssigkeiten tauchen.	
	TO AVOID DANGER OF SUFFOCATION, KEEP THIS PLASTIC BAG AWAY FROM BABIES AND CHILDREN. DO NOT USE THIS BAG IN CRIBS, BEDS, ARRANGES OR PLAYPENS. THIS BAG IS NOT A TOY.
	Erstickungsgefahr. Verwenden Sie diesen Beutel nicht in Wiegen, Kinderbetten, Kinderwagen oder Kindergittern. Legen Sie den PE-Beutel außerhalb der Reichweite von Kindern ab. Der Beutel ist kein Spielzeug.
	Lesen Sie die Bedienungsanleitung
	VORSICHT

Hersteller/ Inverkehrbringer: ETA a.s., Křižíkova 148/34, Karlín, 18600 Praha 8 CZECH REPUBLIK.

Service: Omega electric GmbH, Servicezentrale, Industriering 2, D- 04626 Schmölln.

Bei Fragen zu Reparaturen und Bestellung von Ersatzteilen wenden Sie sich bitte an unsere deutsche Servicezentrale:

Tel.: 034491/58860, Fax: 034491/5886189, Email: info@eta-hausgeraete.de

eta

© DATE 03/07/2024

e.č. 41/2024

