

<i>Dětská video chůvička</i> • NÁVOD K OBSLUZE	<b>CZ</b>	5-14
<i>Detská video opatrovatelka</i> • NÁVOD NA OBSLUHU	<b>SK</b>	15-24
<i>Video Baby Monitor</i> • USER MANUAL	<b>EN</b>	25-33
<i>Bébi videó monitor</i> • HASZNÁLATI ÚTMUTATÓ	<b>HU</b>	34-43
<i>Wideo niania dla niemowląt</i> • INSTRUKCJA OBSŁUGI	<b>PL</b>	44-53
<i>Video-Babyphone</i> • BEDIENUNGSANLEITUNG	<b>DE</b>	54-63

# MiMi

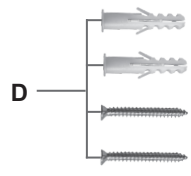

1

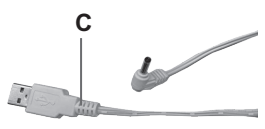
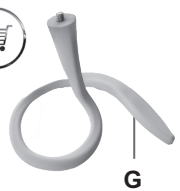
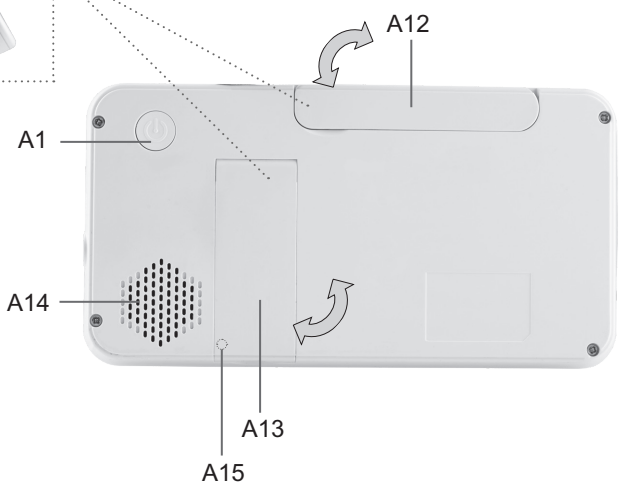
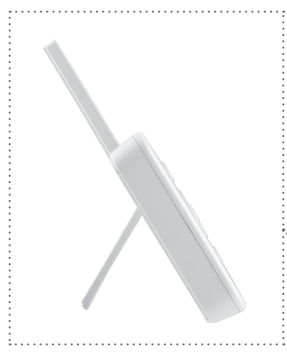

2

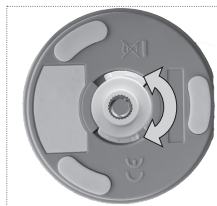
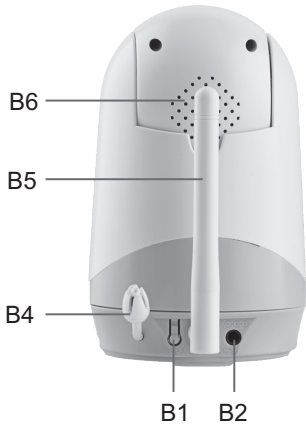
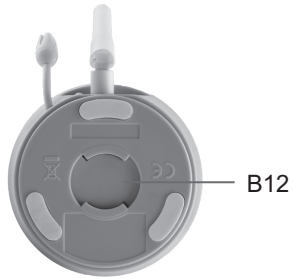

## CZ – DĚTSKÁ VIDEO CHŮVIČKA

I. BEZPEČNOSTNÍ UPOZORNĚNÍ .....	5
II. POPIS CHŮVIČKY A PŘÍSLUŠENSTVÍ .....	7
III. INSTALACE .....	8
IV. POUŽITÍ .....	8
V. ÚDRŽBA .....	12
VI. SKLADOVÁNÍ .....	13
VII. EKOLOGIE .....	13
VIII. TECHNICKÁ DATA .....	13

## SK – DĚTSKÁ VIDEO OPATROVATEĽKA

I. BEZPEČNOSTNÉ UPOZORNENIA .....	15
II. POPIS PESTÚNKY A PŘÍSLUŠENSTVA .....	17
III. INŠTALÁCIA .....	18
IV. POUŽITIE .....	18
V. ÚDRŽBA .....	22
VI. SKLADOVANIE .....	23
VII. EKOLÓGIA .....	23
VIII. TECHNICKÉ ÚDAJE .....	23

## EN – VIDEO BABY MONITOR

I. SAFETY NOTICE .....	25
II. DESCRIPTION OF THE BABY MONITOR AND ACCESSORIES .....	26
III. INSTALLATION .....	27
IV. USE .....	28
V. MAINTENANCE .....	32
VI. STORAGE .....	32
VII. ENVIRONMENT .....	32
VIII. TECHNICAL DATA .....	33

## HU – BÉBI VIDEO MONITOR

I. BIZTONSÁGI FIGYELMEZTETÉS .....	34
II. BÉBI MONITOR ÉS TARTOZÉKOK LEÍRÁSA .....	36
III. TELEPÍTÉS .....	37
IV. HASZNÁLAT .....	37
V. KARBANTARTÁS .....	41
VI. TÁROLÁS .....	42
VII. KÖRNYEZETVÉDELEM .....	42
VIII. MŰSZAKI ADATOK .....	42

## PL – WIDEO NIANIA DLA NIEMOWŁĄT

I. UWAGI DOTYCZĄCE BEZPIECZEŃSTWA .....	44
II. OPIS NIANI ELEKTRONICZNEJ I AKCESORIÓW .....	46
III. INSTALACJA .....	47
IV. UŻYCIE .....	47
V. KONSERWACJA .....	52
VI. PRZECHOWYWANIE .....	52
VII. EKOLOGIA .....	52
VIII. DANE TECHNICZNE .....	53

## DE – VIDEO-BABYPHONE

I. SICHERHEITSHINWEISE .....	54
II. BESCHREIBUNG DES BABYPHONES UND DES ZUBEHÖRS .....	56
III. INSTALLATION .....	57
IV. VERWENDEN .....	58
V. WARTUNG .....	62
VI. LAGERUNG .....	62
VII. UMWELTSCHUTZ .....	62
VIII. TECHNISCHE DATEN .....	63

eta 5306

MiMi

**NÁVOD K OBSLUZE**

Vážení zákazníci, děkujeme Vám za zakoupení našeho produktu. Před uvedením tohoto přístroje do provozu si velmi pozorně přečtěte návod k obsluze a tento návod spolu s pokladním dokladem a podle možností i s obalem a vnitřním obsahem obalu dobře uschovejte.

**I. BEZPEČNOSTNÍ UPOZORNĚNÍ****OBEČNÁ USTANOVENÍ:**

- Instrukce v návodu považujte za součást spotřebiče a postupte je jakémukoliv dalšímu uživateli spotřebiče.
- Dětská chůvička je určena jako pomocný nástroj. Nemůže nahradit pečlivý dozor dospělé osoby a neměla by být takto používána. Je nezbytné, abyste nikdy nezanechávali vaše dítě o samotě doma. Je vždy nutné, aby přítomna byla osoba, která bude na dítě dohlížet, starat se o jeho potřeby a reagovat na různé nastalé situace.
- Tento spotřebič mohou používat děti ve věku 8 let a starší a osoby se sníženými fyzickými, smyslovými či mentálními schopnostmi nebo nedostatkem zkušeností a znalostí, pokud jsou pod dozorem nebo byly poučeny o používání spotřebiče bezpečným způsobem a rozumí případným nebezpečím. Děti si se spotřebičem nesmějí hrát. Čištění a údržbu prováděnou uživatelem nesmějí provádět děti, pokud nejsou starší 8 let a pod dozorem. Děti se musí držet mimo dosah spotřebiče a jeho přívodu.
- Nikdy spotřebič nepoužívejte, pokud má poškozený adaptér, pokud nepracuje správně, upadl na zem a poškodil se. V takových případech zanechte spotřebič do odborného servisu k prověření jeho bezpečnosti a správné funkce.
- Spotřebič s připojeným přívodem/adaptérem se nesmí používat na místech, kde by mohl spadnout do vany, umyvadla nebo bazénu. Pokud by spotřebič přesto spadl do vody, nevytahujte jej! Nejdříve odpojte přívod/adaptér z el. zásuvky a až poté spotřebič vyjměte. V takových případech zanechte spotřebič do odborného servisu k prověření jeho bezpečnosti a správné funkce.
- Spotřebič nemá vlastní nabíjecí zdroj, je určen pro nabíjení pouze z USB zdroje (adaptér s USB výstupem s výstupním napětím 5,0 V a výstupním proudem minimálně 1000 mA), před připojením věnujte pozornost instrukcím výrobce těchto zdrojů.
- K napájení spotřebiče nepoužívejte USB porty na jiných zařízeních (např. počítač, notebook, tablet, mobilní telefon apod.). Tato zařízení nemusí být dimenzovaná na proudový odběr spotřebiče a mohlo by dojít k jejich poškození.

- **Použitý síťový adaptér a zařízení nikdy neponořujte do vody (ani částečně) a chráňte je před vlhkostí! Zařízení neumísťujte na místa, kde na něj může kapat nebo stříkat voda či jiná kapalina. Nikdy nepoužívejte zařízení na vlhkých místech nebo v blízkosti vody.**
- Obalový materiál dodaný s chůvičkou (sáčky, kartonové výtzuže apod.) uložte mimo dosah dětí. Nejsou to hračky.
- Aby se zajistila bezpečnost a správná funkčnost přístroje, používejte jen originální náhradní díly a výrobcem schválené příslušenství.
- Tento spotřebič včetně jeho příslušenství používejte pouze pro účel, pro který je určen tak, jak je popsáno v tomto návodu. Spotřebič nikdy nepoužívejte pro žádný jiný účel.
- Případné texty v cizím jazyce a obrázky uvedené na obalech, nebo výrobku, jsou přeloženy a vysvětleny na konci této jazykové mutace.
- Výrobce neodpovídá za škody způsobené nesprávným používáním spotřebiče a příslušenství v případě nedodržení výše uvedených bezpečnostních upozornění. Dále upozorňujeme, že použití této chůvičky je na vlastní nebezpečí.

## POUŽÍVÁNÍ SPOTŘEBIČE:

- Spotřebič je určen pouze pro použití v domácnostech a pro podobné účely (v obchodech, kancelářích a podobných pracovištích, v hotelích, motelech a jiných obytných prostředích, v podnicích zajišťujících nocleh se snídaní)! Není určen pro komerční použití!
- **Spotřebič musí být při nabíjení napájen pouze bezpečným malým napětím odpovídajícím značení na spotřebiči.**
- **Spotřebič nesmí být používán ve vlhkém nebo mokřém prostředí a v jakémkoliv prostředí s nebezpečím požáru nebo výbuchu** (prostory kde jsou skladovány chemikálie, paliva, oleje, plyny, barvy a další hořlavé, případně těkavé, látky).
- Instalujte chůvičku dostatečně daleko od zdrojů tepla (**radiátory, topidla, kuchyňské sporáky** a podobně).
- Pokud budete chůvičku umísťovat pevně na strop či stěnu pomocí přiloženého spojovacího materiálu, dbejte opatrnosti jak při samotné instalaci, tak způsobu uchycení.
- **VAROVÁNÍ:** Při nesprávném používání přístroje, které není v souladu s návodem k obsluze, existuje riziko poranění.
- **Při manipulaci s adaptérem a kabelem mějte suché ruce.**
- Přívod/adaptér nikdy neponořujte do vody nebo jiných tekutin (ani částečně) a nemyjte pod tekoucí vodou!
- Přívod je určený pouze pro tento spotřebič, nepoužívejte jej pro jiné účely.
- Přívod/adaptér nezasunujte do el. zásuvky a nevytahujte z el. zásuvky mokřými rukama.
- Pravidelně kontrolujte stav propojovacího USB kabelu.
- Je důležité umísťovat chůvičku takovým způsobem, aby kabel nepřekážel v průchodu. Při umístění na stůl či nízký nábytek se ujistěte, že napájecí kabel nevisí přes jejich okraj. Dále je nutné zajistit, aby kabel nezůstával na podlaze, kde by mohl způsobit zakopnutí.
- **Držte USB kabel v bezpečné vzdálenosti od dětí, hrozí nebezpečí uškrcení.**

## Omezení odpovědnosti

- Upozorňujeme, že použití této chůvičky je na vlastní nebezpečí. Společnost ETA nenes odpovědnost za její provoz ani za způsob, jakým je používána z vaší strany, a tedy nepřijímá žádnou odpovědnost za jakékoliv škody vzniklé v důsledku vašeho používání tohoto zařízení.
- Společnost ETA nemůže být žádným způsobem zodpovědná za jakékoliv náhodné, nepřímé nebo následné škody, ani za ztráty dat či ztráty způsobené únikem informací během komunikace prostřednictvím bezdrátových technologií.

## II. POPIS CHŮVIČKY A PŘÍSLUŠENSTVÍ

Popis (obr. 1, 2)

### A – Rodičovská jednotka

- A1 – Tlačítko Zap./Vyp.
- A2 – LCD displej
- A3 – Zpět / obousměrná komunikace
- A4 – Zoom / přepínání kamer
- A5 – Indikace úrovně zvuků (pláče)
- A6 – Směrová tlačítka
- A7 – Menu / OK
- A8 – Napájecí zdiřka
- A9 – Hlasitost / jas
- A10 – Světelná signalizace
- A11 – Mikrofon
- A12 – Výsuvná anténa
- A13 – Výsuvný stojánek
- A14 – Reproduktor
- A15 – Reset

### B – Dětská otočná jednotka

- B1 – Párovací tlačítka
- B2 – Napájecí zdiřka
- B3 – Základna
- B4 – Teplotní senzor
- B5 – Anténa
- B6 – Reproduktor
- B7 – Vnější otočná hlava
- B8 – Čidlo osvětlení
- B9 – Objektiv kamery
- B10 – IR diody pro noční vidění
- B11 – Mikrofon
- B12 – Prostor pro upevňovací kroužek

### C – USB-C kabel

### D – Spojovací materiál

### E – Upevňovací kroužek (fixní)

### F – Upevňovací kroužek (držák G)

### G – Flexibilní držák (není součástí balení)

Přehled ikon displeje A2

	Síla signálu		Aktivovaný zoom
	Aktivovaný časovač		Přenos zvuku do kamery
	Ukolébavka		Stav baterie
	Hlasitost snímaného zvuku		Vysoká citlivost na zvuk
	Připojená kamera (x=číslo pozice)		Střední citlivost na zvuk
	Smyčka - přepínání kamer		Nízká citlivost na zvuk
	Noční režim		Teplota u dětské jednotky

## POPIS HLAVNÍHO MENU



### III. INSTALACE

Nejprve odstraňte veškerý obalový materiál, vyjměte obě jednotky a veškeré příslušenství. Poté z obou jednotek odstraňte všechny případné adhezivní fólie, samolepky nebo papír.

#### Chůvičku lze díky své variabilitě používat více způsoby:

- **volně stojící na odkládací ploše** (obr.2A) - chůvičku stačí položit na rovnou a stabilní plochu.
- **uchycenou na flexibilním držáku G** (obr.2B) - tento způsob umožňuje širokou flexibilitu použití. Díky vysoké plasticitě držáku lze jeho rameno vytvarovat do různých tvarů čímž dovolí chůvičku používat na hůře přístupných místech (nerovné povrchy, možnost zaháknutí apod.). Držák **G** můžete zakoupit pod označením ETA530690100.
- **pevně připevněnou** (obr.2C) - pomocí přiloženého spojovacího materiálu (D + E) lze chůvičku připevnit např. ke stěně či stropu a tím využít lepšího rozsahu zorného pole chůvičky.

#### Upozornění

- Nejlepšího rozsahu zorného pole dosáhnete instalací na kolmou stěnu, neinstalujte ji na strop (obraz by byl převrácený).
- Před případným pevným uchycením nejprve vyzkoušejte, zda dané umístění odpovídá očekávanému pokrytí zorného pole dané místnosti. V případě umístění na flexibilní držák **G** se po umístění důkladně ujistěte, že je základna stabilní a chůvička se nepřeklopí.
- Samotná instalace (vrtání otvorů pro hmoždinky) pomocí spojovacího materiálu **D** musí být provedena odborně a při zachování běžných bezpečnostních postupů. Dejte pozor na to, aby se v místě kotvení ke zdi nenacházela pod omítkou elektrická, telefonní, vodovodní instalace apod.
- Nepokládejte chůvičku na měkké povrchy (např. deky), ani do rohů skříní, polic apod.
- Používání jiných 2,4GHz produktů, jako jsou bezdrátové sítě (Wi-Fi routery), Bluetooth nebo mikrovlnné trouby, může způsobovat rušení tohoto výrobku, proto chůvičku od takových výrobků udržujte ve vzdálenosti alespoň 1,5 m nebo je vypněte, pokud způsobují rušení.

### IV. POUŽITÍ

Chůvička funguje na principu vysílání a přijímání dat na vlastní frekvenci a je konstruována tak, aby její signál dokázal pokrýt drtivou většinu všech běžných interiérů rodinných domů a bytů.

Aby obě jednotky mohly pracovat společně, je nutné mezi nimi udržovat rádiové spojení. Od výroby jsou obě jednotky automaticky spárovány. Pokud však budete chtít přidat do rodičovské jednotky další dětskou jednotku, nebo přestane spojení fungovat, je nutné obě jednotky znovu spárovat.



### Poznámky

- Samotný dosah signálu závisí na podmínkách okolí, nejdůležitějším faktorem jsou pevné překážky a jejich složení, tloušťka i třeba jejich sklon. V interiéru bude tedy kvalita přenosu signálu ovlivněna množstvím a druhem překážek (především stěn a nábytku). Jakýkoli velký kovový předmět, jako je lednice, zrcadlo, plnicí skříň, kovové dveře, železobeton aj. mezi dětskou a rodičovskou jednotkou, mohou blokovat rádiový signál. Pokud pozorujete nízkou kvalitu signálu, zkuste rodičovskou jednotku přesunout na jiné místo.
- V případě delší vzdálenosti mezi rodičovskou a dětskou jednotkou, nebo slabého signálu doporučujeme vysunout anténu **A12**.
- Pokud obraz na rodičovské jednotce zamrzne, nejprve ji zkuste vypnout a zapnout. Pokud to nepomůže, stiskněte tlačítko **A15 RESET**.

## SPUŠTĚNÍ A ZÁKLADNÍ OVLÁDÁNÍ

Pro obě jednotky chůvičky platí v principu následující postup - propojte kabel **C** s adaptérem a ten připojte ke zdroji elektrické energie. Následně připojte koncovku kabelu **C** do zdířky **A8/B2**.

### Poznámky

- Pro krátkodobé použití můžete použít i POWER BANKU, která odpovídá požadovaným parametrům chůvičky. Tuto možnost využijete především v případech, kdy potřebujete chůvičku přenášet a není k dispozici elektrická zásuvka.
- Pokud rodičovskou jednotku nabijete, můžete ji nějakou dobu používat bez připojeného elektrického zdroje a libovolně ji přenášet v rámci dosahu signálu.

Dětskou jednotku zapnete připojením ke zdroji elektrické energie. Rodičovskou jednotku dlouhým stisknutím tlačítka **A1** zapnete/vypnete. Krátkým stisknutím tlačítka **A1** v režimu sledování kamery vypnete displej - stisknutím jakéhokoliv tlačítka opětovně displej zapnete.

### Pohyb v MENU rodičovské jednotky

V menu se pohybujete pomocí směrových tlačítek **A6**. Požadovanou položku potvrdíte stiskem tlačítka **A7** (OK), nebo zrušíte (případně se vrátíte o krok zpět) pomocí tlačítka **A3**.

## PÁROVÁNÍ RODIČOVSKÉ A DĚTSKÉ JEDNOTKY

Pro spárování dětské jednotky či přidání další postupujte následovně:

- V menu zvolte možnost **<Kamera>** a potvrďte;
- Zvolte pozici pro uložení kamery a potvrďte ji;
- Pokud zvolíte prázdnou pozici, začne ihned odpočet. Ve stejnou chvíli je nutné na dětské jednotce stisknout tlačítko párování **B1**. Jakmile je párování dokončeno, zobrazí se ikona úspěšného spojení. V případě selhání pak ikona neúspěšného spojení - postup opakujte.
- Správně spárované dětské jednotky jsou označeny symbolem .

### Poznámka

- Můžete také přepsat již obsazené pozice, nebo existující obsazené pozice smazat (odpárovat).

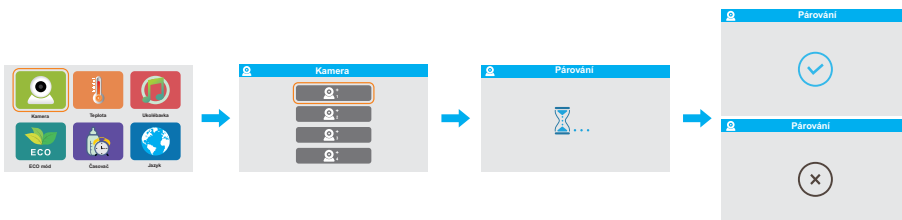

### Použití více kamer

Součástí originálního balení je jedna dětská a jedna rodičovská jednotka. Rodičovská jednotka může přijímat současně signál z až 4 různých dětských jednotek. Postup párování je shodný jak je uvedeno výše, pouze pro každou jednotku zvolte prázdnou pozici.

Připojené kamery lze přepínat na rodičovské jednotce pomocí krátkého stisknutí tlačítka **A4**. Volíte tím konkrétní kameru symbolizovanou číselným označením vedle ikony kamery, nebo přepínání ve smyčce.

### Poznámka

- Náhradní dětskou jednotku **B** můžete zakoupit pod označením ETA530600020.

### Nabíjení rodičovské jednotky

Rodičovská jednotka obsahuje zabudovaný akumulátor pro pohodlnější používání a mobilitu. Do zdičky **A8** připojte napájecí kabel. Nabíjení signalizuje červená dioda signalizace **A10** a postupné narůstání ikony baterie na displeji. Jakmile je baterie nabitá, signalizace **A10** svítí zeleně a ikona baterie má 3 plné pole.

- Před prvním použitím, či pokud jste jednotku dlouho nepoužívali, ji úplně nabijte.
- Standardní doba nabíjení je cca 10 hod. a plně nabitý nový akumulátor poskytne dobu provozu až 20 hod. Doba provozu klesá v závislosti na způsobu použití/zatížení spotřebiče a také stárnutím a opotřebením akumulátoru.

## PŘEHLED FUNKCÍ

### A) Oboustranná komunikace

V režimu sledování obrazu stisknutím a podržením tlačítka **A3** aktivujete režim oboustranné komunikace - mluvte směrem k mikrofonu rodičovské jednotky, dětská jednotka bude tento zvuk přenášet. Můžete takto mluvit ke svému dítěti. Aktivní režim signalizuje ikona mikrofonu na displeji.

### Poznámka

- Po stisknutí tlačítka okamžik vyčkejte, než začnete mluvit.
- Naopak přenos zvuku z dětské jednotky do rodičovské jednotky je automatický bez nutnosti aktivace (pokud není vypnutý přenos zvuku viz bod C)).

### B) Vizuální indikace úrovně pláče A5

Jedná se o barevnou vizuální indikaci úrovně hlasitosti přenášené z dětské jednotky.

### C) Hlasitost a jas displeje

V režimu sledování obrazu stisknutím tlačítka **A9** aktivujete na několik chvil možnost změny hlasitosti snímaných zvuků z okolí dětské jednotky a jasu displeje. Pomocí směrových tlačítek **A6** nastavte požadovaný parametr na žádanou úroveň. Přenos zvuku lze zcela vypnout ztišením do krajní levé polohy.



### D) Noční režim

Jakmile čidlo osvětlení **B8** detekuje nízkou úroveň světla v okolí dětské jednotky, aktivuje automaticky noční režim. Jakmile v místnosti rozsvítíte, nebo nastaven přirozené světlo, režim se automaticky ukončí.

### E) Teplota (MENU)

V Menu <Teplota> lze nastavit jednotky °C / °F. Dále lze nastavit upozornění, pokud přesáhne teplota přesáhne nastavené hranice. Aktivací upozornění pomocí ikony  lze v pravé části nastavit minimální přípustnou teplotu (zelená ikona) a maximální přípustnou teplotu (červená ikona). **Pokud teplota v okolí dětské jednotky klesne nebo stoupne nad stanovené hranice, rodičovská jednotka spustí vizuální i akustické upozornění.**



### Poznámky

- Snímaná teplota dětské jednotky je pouze orientační a může mít určitou odchylku v přesnosti měření.
- Funkce rámcově pokrývá situace, kdy může dojít k nežádoucím změnám teploty, které by mohly mít negativní vliv na osoby v okolí dětské jednotky.
- Rozsah detekce a nastavení teploty je v rozmezí 0 - 40 °C.
- Nastavení je platné pro všechny spárované dětské jednotky.

### F) ECO mód (MENU)

Podstata ECO módu je v tom, že se po chvíli vypne displej rodičovské jednotky a přenos zvuků z dětské jednotky. Ty se zpátky aktivují až v okamžiku, kdy dětská jednotka detekuje úroveň zvuku (pláče), kterou si zvolíte. K dispozici jsou v rámci menu 3 úrovně citlivosti (viz **Přehled ikon displeje A2**) + volba vypnutí funkce (). Pro nízkou citlivost je potřeba intenzivního a hlasitého pláče pro aktivaci rodičovské jednotky, naopak u vysoké citlivosti se rodičovská jednotka aktivuje i při méně hlasitém pláči.

**Poznámka**

- Reakce na citlivost zvuků závisí částečně také na vzdálenosti dětské jednotky od dítěte.

**G) Časovač (MENU)**

Jedná se v podstatě o odpočet zvoleného času, po kterém chůvička spustí zvukovou a vizuální signalizaci (alarm). Je určena především pro připomenutí nutnosti krmení dítěte. Pro zrušení alarmu stiskněte jakékoliv tlačítko. Režim je signalizován ikonou na displeji a postupným odpočtem času.

**Poznámka**

- Hlasitost alarmu je závislá na nastavené hlasitosti rodičovské jednotky.
- Pro deaktivaci v průběhu odpočtu zvolte v menu časovače možnost .

**H) Ukolébavky (MENU)**

V menu <Ukolébavka> zvolte konkrétní ukolébavku, nebo možnost střídání jednotlivých ukolébavek ve smyčce (J<sup>↺</sup>↻).

**Poznámky**

- Hlasitost ukolébavky nelze měnit.
- Pokud nebudete mít vypnutý přenos zvuku (viz bod C)), uslyšíte ukolébavku i na rodičovské jednotce. Na ní nelze přehrávání ukolébavky přerušit, neboť jsou snímány samotným mikrofonem na dětské jednotce.
- Pokud používáte více dětských jednotek, je nutné pro zapnutí na konkrétní jednotce přepnout na tuto jednotku a u ní spustit ukolébavku. Poté přepnout na další jednotku a u ní nastavit jinou ukolébavku.

**I) Změna jazyku (MENU)**

V menu <Jazyk> si můžete změnit nastavení jazyku na rodičovské jednotce.

**J) Zoom**

V režimu sledování obrazu stisknutím a podržením tlačítka **A4** aktivujete režim zoom a obraz se přiblíží. Opětovným dlouhým stisknutím tohoto tlačítka vrátíte vzdálenost do výchozí pozice.

**V. ÚDRŽBA**

**Při údržbě a čištění nepoužívejte drsné a agresivní čisticí prostředky!** Na tělo rodičovské i dětské jednotky používejte pouze jemný ubrousek. Čočku objektivu i displej vyčistěte ubrouskem z mikrovlákna. **Do žádné z jednotek chůvičky se nesmí dostat voda.** Abyste minimalizovali riziko poškození, nemanipulujte při údržbě násilně s pohyblivou hlavou dětské jednotky.

**Údržbu rozsáhlejšího charakteru nebo údržbu, která vyžaduje zásah do vnitřních částí spotřebiče, musí provést odborný servis! Nedodržáním pokynů výrobce zaniká právo na opravu!**

Případné další informace o spotřebiči a servisní síti získáte na infolince +420 545 120 545 nebo na internetové adrese [www.eta.cz](http://www.eta.cz).  
Informace k reklamaci a opravě výrobků naleznete na stránkách [www.eta.cz/servis-eu](http://www.eta.cz/servis-eu).

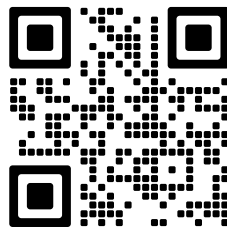

## VI. SKLADOVÁNÍ

Spotřebič včetně veškerého příslušenství skladujte řádně očištěný na suchém, bezprašném a bezpečném místě mimo dosah dětí a nesvéprávných osob.

## VII. EKOLOGIE



Pokud to rozměry dovolují, jsou na všech kusech vytištěny znaky materiálů použitých na výrobu balení, komponentů a příslušenství, jakož i jejich recyklace. Uvedené symboly na výrobku nebo v průvodní dokumentaci znamenají, že použité elektrické nebo elektronické výrobky nesmí být likvidovány společně s komunálním odpadem. Za účelem správné likvidace výrobku jej odevzdejte na určených sběrných místech, kde budou přijaty zdarma. Správnou likvidací tohoto produktu pomůžete zachovat cenné přírodní zdroje a napomáháte prevenci potenciálních negativních dopadů na životní prostředí a lidské zdraví, což by mohly být důsledky nesprávné likvidace odpadů. Při nesprávné likvidaci tohoto druhu odpadu mohou být v souladu s národními předpisy uděleny pokuty. Tento spotřebič je vybaven Li-Ion akumulátorem s dlouhou životností. Pro ochranu životního prostředí je nutné po ukončení životnosti spotřebiče vybitý akumulátor z něho demontovat a vhodným způsobem, prostřednictvím k tomu určených speciálních sběrných sítí, akumulátor, baterie i spotřebič bezpečně zlikvidovat. Další podrobnosti si vyžádejte od místního úřadu. Baterie nikdy nelikvidujte spalením!

### Vyjmutí akumulátoru

Odšroubujte 4 šroubky krytu prostoru pro akumulátor na spodní straně rodičovské jednotky. Odpojte a poté vyjměte akumulátor.

## VIII. TECHNICKÁ DATA

Hmotnost (g)	cca 230 (A) / 210 (B)
Rozměry (cm)	8,6 x 16,2 x 1,8 cm (A) / 12,5 x 8,6 x 7,6 cm (B)
Frekvence	2,412 - 2,469 GHz
Paměť	Bez paměti
Dosah	interiér až 50 m / volný prostor až 300 m
Rozlišení videa	480 x 272 px
Baterie (rodičovská jednotka)	Li-ion 3.7V 4000 mAh
Snímková frekvence	den 20 fps, noc 15 fps
Pohyb kamery	horizontálně 330°, vertikálně -30° - 90°
Zorné pole (FOV)	37,5°
ZOOM	2x
Ohnisková vzdálenost	3,6 mm

Tímto ETA a.s. prohlašuje, že typ rádiového zařízení ETA5306 je v souladu se směrnicí 2014/53/EU. Úplné znění EU prohlášení o shodě je k dispozici na této internetové adrese: <http://eta.cz/declaration-of-conformity>

**Změna technické specifikace a obsahu případného příslušenství dle modelu výrobku vyhrazena výrobcem. Uvedené obrázky jsou pouze ilustrační.**

### UPOZORNĚNÍ A SYMBOLY POUŽITÉ NA SPOTŘEBIČI, OBALECH NEBO V NÁVODU:

**HOUSEHOLD USE ONLY. DO NOT IMMERSE IN WATER OR OTHER LIQUIDS.**

Pouze pro použití v domácnosti. Neponořovat do vody nebo jiných tekutin.



**TO AVOID DANGER OF SUFFOCATION, KEEP THIS PLASTIC BAG AWAY FROM BABIES AND CHILDREN. DO NOT USE THIS BAG IN CRIBS, BEDS, ARRANGES OR PLAYPENS. THIS BAG IS NOT A TOY.**



Nebezpečí udušení. Nepoužívejte tento sáček v kolébkách, postýlkách, kočárcích nebo dětských ohrádkách. PE sáček odkládejte mimo dosah dětí. Sáček není na hraní.



Odnímatelná napájecí jednotka



UPOZORNĚNÍ



Čtěte návod k obsluze



**Varování:** Nebezpečí uškrcení! Děti se mohou uškrtit kabelem. Uchovávejte tento kabel mimo dosah dětí (alespoň 0,9 m daleko).

## eta 5306

MiMi

## NÁVOD NA OBSLUHU

Vážený zákazník, ďakujeme Vám za zakúpenie nášho produktu. Pred uvedením tohto prístroja do prevádzky, si veľmi pozorne prečítajte návod na obsluhu a tento návod spolu s dokladom o predaji a podľa možností aj s obalom a vnútorným vybavením obalu dobre uschovajte.

## I. BEZPEČNOSTNÉ UPOZORNENIA



## VŠEOBECNÉ USTANOVENIA:

- Inštrukcie v návode považujte za súčasť spotrebiča a postúpte ich akémukoľvek ďalšiemu užívateľovi spotrebiča.
- Detská pestúnka je určená ako pomocný nástroj. Nemôže nahradiť starostlivý dozor dospelaj osoby a nemala by byť takto používaná. Je nevyhnutné, aby ste nikdy nezanechávali vaše dieťa osamote doma. Je vždy nutné, aby bola prítomná osoba, ktorá bude na dieťa dohliadať, starať sa o jeho potreby a reagovať na rôzne vzniknuté situácie.
- Tento spotrebič môžu používať deti vo veku 8 rokov a staršie a osoby so zníženými fyzickými alebo mentálnymi schopnosťami alebo nedostatkom skúseností a znalostí, pokiaľ sú pod dozorom alebo boli poučené o používanie tohto spotrebiča bezpečným spôsobom a rozumie prípadným nebezpečenstvom. Deti si so spotrebičom nesmú hrať. Čistenie a údržbu vykonávanú užívateľom nesmú vykonávať deti bez dozoru. Deti mladšie ako 8 rokov sa musia držať mimo dosah spotrebiča a jeho prívodu.
- Spotrebič v žiadnom prípade nepoužívajte, ak ma poškodený adaptér alebo vidlicu, ak nepracuje správne alebo spadol na zem a poškodil sa. V takýchto prípadoch spotrebič odnesť do špecializovaného servisu, aby preverili jeho bezpečnosť a správnu funkciu.
- Strojček s pripojeným prívodom/adaptérom sa nesmie používať na miestach, kde by mohol spadnúť do vane, umývadla alebo bazénu. Ak by strojček do vody predsa len spadol, nevyberajte ho! Najskôr vytiahnite prívod/adaptér z elektrickej zásuvky a až potom strojček vyberte. V takých prípadoch odnesť spotrebič na kontrolu do špecializovaného servisu, aby preverili, či je bezpečný a správne funguje.
- Spotrebič nemá vlastný nabíjaci zdroj, je určený na nabíjanie iba z USB zdroja (adaptér s USB výstupom s výstupným napätím 5,0 V a výstupným prúdom minimálne 1000 mA), pred pripojením venujte pozornosť inštrukciám výrobcu týchto zdrojov.
- Na napájanie spotrebiča nepoužívajte porty USB na iných zariadeniach (napr. **počítač, notebook, tablet, mobilný telefón** atď.). Tieto zariadenia nemusia byť dimenzované pre prúdový odber spotrebiča a mohli by sa poškodiť.
- Obalový materiál dodaný s pestúnkou (vrecká, kartónové výstuže a pod.) uložte mimo dosahu detí. Nie je to hračka.

- **Použitý sieťový adaptér a zariadenie nikdy neponárajte do vody (ani čiastočne) a chráňte ich pred vlhkosťou! Zariadenie neumiestňujte na miesta, kde naň môže kvapkať alebo striekať voda či iná kvapalina. Nikdy nepoužívajte zariadenie na vlhkých miestach alebo v blízkosti vody.**
- Aby sa zaistila bezpečnosť prístroja a správna funkčnosť spotrebiča, používajte iba originálne náhradné diely a výrobcom schválené príslušenstvo.
- Tento spotrebič vrátane príslušenstva používajte iba na účel, na ktorý je určený tak, ako je popísané v tomto návode. Spotrebič nikdy nepoužívajte na žiadny iný účel.
- Prípadné texty v cudzom jazyku a obrázky uvedené na obaloch, alebo výrobku, sú preložené a vysvetlené na konci tejto jazykovej mutácie.
- Výrobca nezodpovedá za škody spôsobené nesprávnym používaním spotrebiča a príslušenstva v prípade nedodržania vyššie uvedených bezpečnostných upozornení.

## POUŽÍVANIE SPOTREBIČA:

- Výrobok je určený len pre použitie v domácnostiach a pre podobné účely (v obchodoch, kanceláriách a podobných pracoviskách, v hoteloch, motelloch a iných obytných prostrediach, v podnikoch zaisťujúcich nocľah s raňajkami)! Nie je určený pre komerčné použitie!
- **Prístroj musí byť napájaný iba bezpečným nízkym napätím zodpovedajúcim značeniu spotrebiča pri nabíjaní.**
- **Spotrebič nesmie byť používaný vo vlhkom alebo mokrom prostredí a v akomkoľvek prostredí s nebezpečenstvom požiaru alebo výbuchu** (priestory kde sú skladované chemikálie, palivá, oleje, plyny, farby a ďalšie horľavé, prípadne prchavé, látky).
- Inštalujte pestúнку dostatočne ďaleko od zdrojov tepla (radiátory, ohrievače, kuchynské sporáky a podobne).
- Ak budete pestúнку umiestňovať pevne na strop, či stenu pomocou priloženého spojovacieho materiálu, buďte opatrný ako pri samotnej inštalácii, tak pri spôsobe uchytenia.
- **VAROVANIE:** Pri nesprávnom používaní prístroja, ktoré nie je v súlade s návodom na obsluhu, existuje riziko poranenia.
- **Pri manipulácii s adaptérom a káblom majte suché ruky.**
- Prívod/adaptér nezasúvajte a nevyťahujte z elektrickej zásuvky mokrými rukami!
- Strojček, prívod ani adaptér nikdy neponárajte (ani čiastočne) do vody a iných tekutín ani neumývajte pod tečúcou vodou!
- Prívod dodaný so spotrebičom je určený len pre tento spotrebič, nepoužívajte ho na iné účely.
- Pravidelne kontrolujte stav pripojovacieho kábla USB.
- Je dôležité umiestňovať pestúнку takým spôsobom, aby kábel neprekážal v priechode. Pri umiestnení na stôl či nízky nábytok sa uistite, že napájací kábel nevisí cez jeho okraj. Ďalej je nutné zaistiť, aby kábel nezostával na podlahe, kde by bolo možné oňho zakopnúť.
- **Držte USB kábel v bezpečnej vzdialenosti od detí, hrozí nebezpečenstvo uškrtenia.**

## Obmedzenie zodpovednosti

- Upozorňujeme, že použitie tejto pestúunky je na vlastné nebezpečenstvo. Spoločnosť ETA nenesie zodpovednosť za jej prevádzku ani za spôsob, akým je z vašej strany používaná, a teda neprijíma žiadnu zodpovednosť za akejkolvek škody vzniknuté v dôsledku vášho používania tohto zariadenia.
- Spoločnosť ETA nemôže byť žiadnym spôsobom zodpovedná za akékoľvek náhodné, nepriame alebo následné škody, ani za straty dát, či straty spôsobené únikom informácií behom komunikácie prostredníctvom bezdrôtových technológií.



## II. POPIS PESTÚNKY A PRÍSLUŠENSTVA

Popis (obr. 1, 2)

### A – Rodičovská jednotka

- A1 – Tlačidlo Zap./Vyp.
- A2 – LCD displej
- A3 – Späť/obojsmerná komunikácia
- A4 – Zoom/prepínanie kamier
- A5 – Indikácia úrovne zvukov (plaču)
- A6 – Smerové tlačidlá
- A7 – Menu/OK
- A8 – Napájacia zdierka
- A9 – Hlasitosť/jas
- A10 – Svetelná signalizácia
- A11 – Mikrofón
- A12 – Výsuvná anténa
- A13 – Výsuvný stojan
- A14 – Reproduktor
- A15 – Reset

### B – Detská otočná jednotka

- B1 – Párovacie tlačidlo
- B2 – Napájacia zdierka
- B3 – Základňa
- B4 – Teplotný senzor
- B5 – Anténa
- B6 – Reproduktor
- B7 – Vonkajšia otočná hlava
- B8 – Senzor osvetlenia
- B9 – Objektív kamery
- B10 – IR diódy pre nočné videnie
- B11 – Mikrofón
- B12 – Priestor pre upevňovací krúžok

### C – USB-C kábel















### D – Spojovací materiál

### E – Upevňovací krúžok (fixný)

### F – Upevňovací krúžok (držiak G)

### G – Flexibilný držiak (nie je súčasťou balenia)

Prehľad ikon displeja A2

	Sila signálu		Aktivovaný zoom
	Aktivovaný časovač		Prenos zvuku do kamery
	Uspávanka		Stav batérie
	Hlasitosť snímaného zvuku		Vysoká citlivosť na zvuk
	Pripojená kamera (x=číslo pozície)		Stredná citlivosť na zvuk
	Slučka - prepínanie kamier		Nízka citlivosť na zvuk
	Nočný režim		Teplota pri detskej jednotke

## POPIS HLAVNÉHO MENU



### III. INŠTALÁCIA

Najprv odstráňte všetok obalový materiál, vyberte obe jednotky a kompletne príslušenstvo. Potom z oboch jednotiek odstráňte všetky prípadné adhézne fólie, samolepky alebo papier.

**Pestúнку je možné vďaka svojej variabilite používať viacerými spôsobmi:**

- **voľne stojaca na odkladacej ploche** (obr.2A) - pestúнку stačí položiť na rovnú a stabilnú plochu.
- **uchytenú na flexibilnom držiaku G** (obr.2B) - tento spôsob umožňuje širokú flexibilitu použitia. Vďaka vysokej plasticite držiaka je možné jeho rameno vytvarovať do rôznych tvarov, čo umožní pestúнку používať na horšie prístupných miestach (nerovné povrchy, možnosť zavesenia a pod.). Držiak **G** môžete zakúpiť pod označením ETA530690100.
- **pevne pripevnenú** (obr.2C) - pomocou priloženého spojovacieho materiálu (D + E) je možné pestúнку pripevniť napr. na stenu či na strop a tým využiť lepší rozsah zorného poľa pestúanky.

#### Upozornenie

- Najlepší rozsah zorného poľa dosiahnete inštaláciou na kolmú stenu, neinštalujte ju na strop (obraz by bol prevrátený).
- Pred prípadným pevným uchytením najprv vyskúšajte, či dané umiestnenie odpovedá očakávanému pokrytiu zorného poľa danej miestnosti. V prípade umiestnenia na flexibilný držiak **G** sa po umiestnení dôkladne uistite, že je základňa stabilná a pestúanka sa nepreklopí.
- Samotná inštalácia (vrtanie otvorov na hmoždinky) pomocou spojovacieho materiálu **D** musí byť vykonaná odborne a pri zachovaní bežných bezpečnostných postupov. Dajte pozor na to, aby sa v mieste uchytenia na stenu nenachádzala pod omietkou elektrická, telefónna, vodovodná inštalácia a pod.
- Nedávajte pestúunku na mäkké povrchy (napr. deky), ani do rohov skriň, polic a pod.
- Používanie iných 2,4 GHz produktov, ako sú bezdrôtové siete (Wi-Fi routery), Bluetooth, alebo mikrovlnné rúry, môže spôsobovať rušenie tohto výrobku, preto pestúunku od takých výrobkov udržiajte vo vzdialenosti aspoň 1,5 m alebo ich vypnite, ak spôsobujú rušenie.

### IV. POUŽITIE

Pestúanka funguje na princípe vysielania a prijímania dát na vlastnej frekvencii a je konštruovaná tak, aby jej signál dokázal pokryť drvivú väčšinu všetkých bežných interiérov rodinných domov a bytov.

Aby obe jednotky mohli pracovať spoločne, je nutné medzi nimi udržiavať rádiové spojenie. Od výroby sú obe jednotky automaticky spárované. Ak však budete chcieť pridať do rodičovskej jednotky ďalšiu detskú jednotku, alebo prestane spojenie fungovať, je nutné obe jednotky znova spárovať.

### Poznámky

- Samotný dosah signálu závisí na podmienkach okolia, najdôležitejším faktorom sú pevné prekážky a ich zloženie, hrúbka ako aj napr. ich sklon. V interiéri bude teda kvalita prenosu signálu ovplyvnená množstvom a druhom prekážok (predovšetkým stien a nábytku). Akýkoľvek veľký kovový predmet, ako je chladnička, zrkadlo, skriňa, kovové dvere, železobetón aj medzi detskou a rodičovskou jednotkou, môžu blokovať rádiový signál. Ak pozorujete nízku kvalitu signálu, skúste rodičovskú jednotku presunúť na iné miesto.
- V prípade väčšej vzdialenosti medzi rodičovskou a detskou jednotkou, alebo v prípade slabého signálu, odporúčame vysunúť anténu **A12**.
- Ak obraz na základnej jednotke zamrzne, skúste ju najprv vypnúť a zapnúť. Ak to nepomôže, stlačte tlačidlo **A15 RESET**.

## SPUSTENIE A ZÁKLADNÉ OVLÁDANIE

Pre obe jednotky pestúňky platí v princípe nasledujúci postup - prepojte kábel **C** s adaptérom a ten pripojte ku zdroju elektrickej energie. Následne pripojte koncovku kábla **C do zdiery A8/B2**.

### Poznámky

- Na krátkodobé použitie môžete použiť aj POWER BANKU, ktorá odpovedá požadovaným parametrom pestúňky. Túto možnosť využijete predovšetkým v prípadoch, kedy potrebujete pestúňku prenášať a nie je k dispozícii elektrická zásuvka.
- Ak rodičovskú jednotku nabijate, môžete ju nejakú dobu používať bez pripojeného elektrického zdroja a ľubovoľne ju prenášať v rámci dosahu signálu.

Detskú jednotku zapnete pripojením ku zdroju elektrickej energie. Rodičovskú jednotku dlhým stlačením tlačidla **A1** zapnete/vypnete. Krátkym stlačením tlačidla **A1** v režime sledovania kamery vypnete displej - stlačením akéhokoľvek tlačidla opätovne displej zapnete.

### Pohyb v MENU rodičovskej jednotky

V menu sa pohybujete pomocou smerových tlačidiel **A6**. Požadovanú položku potvrdíte stlačením tlačidla **A7 (OK)**, alebo zrušíte (prípadne sa vrátite o krok späť) pomocou tlačidla **A3**.

## PÁROVANIE RODIČOVskej A DETSKEJ JEDNOTKY

Pre spárovanie detskej jednotky či pridanie ďalšej postupujte nasledovne:

- V menu zvolte možnosť **<Kamera>** a potvrdte;
- Zvolte pozíciu na uloženie kamery a potvrdte ju;
- Ak zvolíte prázdnu pozíciu, začne ihneď odpočet. V rovnakú chvíľu je nutné na detskej jednotke stlačiť tlačidlo párovania **B1**. Hneď ako je párovanie dokončené, zobrazí sa ikona úspešného spojenia. V prípade zlyhania sa zobrazí ikona neúspešného spojenia - postup opakujte.
- Správne spárované detské jednotky sú označené symbolom .

### Poznámka

- Môžete tiež prepísať už obsadené pozície, alebo existujúce obsadené pozície zmazať (odpárovať).

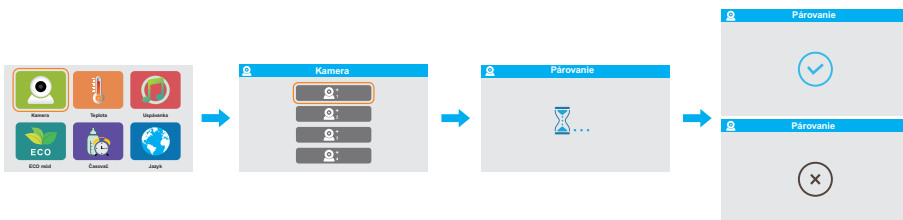

### Použitie viacerých kamier

Súčasťou originálneho balenia je jedna detská a jedna rodičovská jednotka. Rodičovská jednotka môže prijímať súčasne signál z až 4 rôznych detských jednotiek. Postup párovania je zhodný s tým, ako je uvedené vyššie, iba pre každú jednotku zvolte prázdnu pozíciu.

Pripojené kamery je možné prepínať na rodičovskej jednotke pomocou krátkeho stlačenia tlačidla **A4**. Volíte tým konkrétnu kameru symbolizovanú číselným označením vedľa ikony kamery, alebo prepínanie v slučke.

### Poznámka

- Náhradnú detskú jednotku B môžete zakúpiť pod označením ETA530600020.

### Nabíjanie rodičovskej jednotky

Rodičovská jednotka obsahuje zabudovaný akumulátor pre pohodlnejšie používanie a mobilitu. Do zdieryky **A8** pripojte napájací kábel. Nabíjanie signalizuje červená dióda signalizácie **A10** a postupné narastanie ikony batérie na displeji. Hneď ako je batéria nabitá, signalizácia **A10** svieti na zeleno a ikona batérie má 3 plné polia.

- Pred prvým použitím, alebo, ak ste jednotku dlho nepoužívali, ju úplne nabite.
- Štandardná doba nabíjania je cca 10 hod. a plne nabitý nový akumulátor poskytne dobu prevádzky až 20 hod. Doba prevádzky klesá v závislosti na spôsobe použitia/zatažení spotrebiča a tiež starnutím a opotrebením akumulátora.

## PREHĽAD FUNKCIÍ

### A) Obojstranná komunikácia

V režime sledovania obrazu stlačením a podržaním tlačidla **A3** aktivujete režim obojstrannej komunikácie - hovorte smerom k mikrofónu rodičovskej jednotky, detská jednotka bude tento zvuk prenášať. Môžete takto hovoriť k svojmu dieťaťu. Aktívny režim signalizuje ikona mikrofónu na displeji.

### Poznámka

- Po stlačení tlačidla chvíľu počkajte, kým začnete hovoriť.
- Naopak prenos zvuku z detskej jednotky do rodičovskej jednotky je automatický bez nutnosti aktivácie (ak nie je vypnutý prenos zvuku viď. bod **C**)).

## B) Vizuálna indikácia úrovne plaču A5

Jedná sa o farebnú vizuálnu indikáciu úrovne hlasitosti prenášanej z detskej jednotky.

## C) Hlasitosť a jas displeja

V režime sledovania obrazu stlačením tlačidla **A9** aktivujete na nejakú dobu možnosť zmeny hlasitosti snímaných zvukov z okolia detskej jednotky a jas displeja. Pomocou smerových tlačidiel **A6** nastavíte požadovaný parameter na žiadanú úroveň. Prenos zvuku je možné úplne vypnúť stíšením do krajnej ľavej polohy.



## D) Nočný režim

Hneď ako senzor osvetlenia **B8** detekuje nízku úroveň svetla v okolí detskej jednotky, aktivuje automaticky nočný režim. Hneď ako sa v miestnosti rozsvieti, alebo je už v miestnosti prirodzené svetlo, režim sa automaticky ukončí.

## E) Teplota (MENU)

V Menu <Teplota> je možné nastaviť jednotky °C/°F. Ďalej je možné nastaviť upozornenie, ak teplota presiahne nastavené hranice. Aktiváciou upozornenia pomocou ikony  je možné v pravej časti nastaviť minimálnu prípustnú teplotu (zelená ikona) a maximálnu prípustnú teplotu (červená ikona). **Ak teplota v okolí detskej jednotky klesne alebo stúpne nad stanovené hranice, rodičovská jednotka spustí vizuálne aj akustické upozornenie.**



### Poznámky

- Snímaná teplota detskej jednotky je iba orientačná a môže mať určitú odchýlku v presnosti merania.
- Funkcia rámcovo pokrýva situácie, kedy môže dôjsť k nežiadúcim zmenám teploty, ktoré by mohli mať negatívny vplyv na osoby v okolí detskej jednotky.
- Rozsah detekcie a nastavení teploty je v rozmedzí 0 - 40 °C.
- Nastavenie je platné pre všetky spárované detské jednotky.

## F) ECO mód (MENU)

Podstata ECO módu je v tom, že sa po chvíli vypne displej rodičovskej jednotky a prenos zvukov z detskej jednotky. Tie sa spätne aktivujú až v okamihu, kedy detská jednotka detekuje úroveň zvuku (plaču), ktorú si zvolíte. K dispozícii sú v rámci menu 3 úrovne citlivosti (viď. **Prehľad ikon displeja A2**) + voľba vypnutia funkcie (). Pri nízkej citlivosti je potreba intenzívneho a hlasitého plaču pre aktiváciu rodičovskej jednotky, naopak pri vysokej citlivosti sa rodičovská jednotka aktivuje aj pri menej hlasitom plači.

### Poznámka

- Reakcia na citlivosť zvukov závisí čiastočne tiež na vzdialenosti detskej jednotky od dieťaťa.

## G) Časovač (MENU)

Jedná sa v podstate o odpočet zvoleného času, po ktorom pestúnka spustí zvukovú a vizuálnu signalizáciu (alarm). Je určený predovšetkým na pripomenutie nutnosti kŕmenia dieťaťa. Pre zrušenie alarmu stlačte akékoľvek tlačidlo. Režim je signalizovaný ikonou na displeji a postupným odpočtom času.

### Poznámka

- Hlasitosť alarmu je závislá na nastavenej hlasitosti rodičovskej jednotky.
- Na deaktiváciu v priebehu odpočtu zvolte v menu časovača možnosť .

## H) Uspávanky (MENU)

V menu <Uspávanka> zvolte konkrétnu uspávanku, alebo možnosť striedania jednotlivých uspávaniek v slučke (J<sup>st</sup>).

### Poznámky

- Hlasitosť uspávanky nie je možné meniť.
- Ak nebudete mať vypnutý prenos zvuku (viď. bod C)), budete počuť uspávanku aj na rodičovskej jednotke. Na nej nie je možné prehrávanie uspávanky prerušiť, pretože je snímané samotným mikrofónom na detskej jednotke.
- Ak používate viac detských jednotiek, je nutné pre zapnutie na konkrétnej jednotke prepnúť na túto jednotku a u nej spustiť uspávanku. Potom prepnúť na ďalšiu jednotku a u nej nastaviť inú uspávanku.

## I) Zmena jazyka (MENU)

V menu <Jazyk> si môžete zmeniť nastavenie jazyka na rodičovskej jednotke.

## J) Zoom

V režime sledovania obrazu stlačením a podržaním tlačidla **A4** aktivujete režim zoom a obraz sa priblíži. Opätovným dlhým stlačením tohto tlačidla vrátite vzdialenosť do východiskovej pozície.

## V. ÚDRŽBA

**Pri údržbe a čistení nepoužívajte drsné a agresívne čistiace prostriedky!** Na telo rodičovskej aj detskej jednotky používajte iba jemný obrúsok. Šošovku objektivu a displej vyčistite obrúsokom z mikrovlákna. Do žiadnej z jednotiek pestúnky sa nesmie dostať voda. Aby ste minimalizovali riziko poškodenia, nemanipulujte pri údržbe násilne s pohyblivou hlavou detskej jednotky.

**Údržbu rozsiahlejšieho charakteru alebo údržbu, ktorá vyžaduje zásah do vnútorných častí spotrebiča, musí vykonať iba špecializovaný servis! Nedodržaním pokynov výrobcu zaniká právo na opravu!**

Prípadné ďalšie informácie o spotrebiči a servisnej sieti získate na infolinke +420 545 120 545 alebo na internetovej adrese [www.eta.sk](http://www.eta.sk). Informácie k reklamácii a oprave výrobkov nájdete na stránkach [www.eta.cz/servis-eu](http://www.eta.cz/servis-eu).

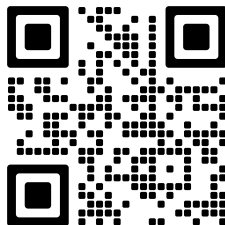

## VI. SKLADOVANIE

Spotrebič vrátane všetkého príslušenstva skladujte riadne očistený na suchom, bezprašnom bezpečnom mieste mimo dosahu detí a nesvojprávnych osôb.

## VII. EKOLÓGIA



Ak to rozmery umožňujú, na všetkých dieloch sú vytlačené znaky materiálov, ktoré sú použité na obalový materiál, komponenty a príslušenstvo, ako aj na ich recyklovanie. Uvedené symboly na výrobku alebo v sprievodnej dokumentácii znamenajú, že použité elektrické alebo elektronické výrobky nesmú byť likvidované spoločne s komunálnym odpadom. Za účelom správnej likvidácie výrobkov ich odovzdajte na k tomu určených zberných miestach, kde budú prijaté zdarma. Správnu likvidáciu tohto produktu pomôžete zachovať cenné prírodné zdroje a napomáhate prevencii potenciálnych negatívnych dopadov na životné prostredie a ľudské zdravie, čo by mohli byť dôsledky nesprávnej likvidácie odpadov. Pri nesprávnej likvidácii tohto druhu odpadu môžu byť v súlade s národnými predpismi udelené pokuty. Tento spotrebič má dobíjajúcu akumulátorovú batériu Li-Ion s dlhou životnosťou. Po skončení životnosti spotrebiča vybitú batériu demontujte a zlikvidujte prostredníctvom špeciálnych zberných sietí. Ďalšie podrobnosti si vyžadajte od miestneho úradu. Batérie nikdy nelikvidujte spálením!

### Vybratie akumulátora

Odskrutkujte 4 skrutky krytu priestoru pre akumulátor na spodnej strane rodičovskej jednotky. Odpojte a potom vyberte akumulátor.

## VIII. TECHNICKÉ ÚDAJE

Hmotnosť (g)	cca 230 (A) / 210 (B)
Rozmery (cm)	8,6 x 16,2 x 1,8 cm (A) / 12,5 x 8,6 x 7,6 cm (B)
WiFi	2,412 - 2,469 GHz
Pamäť	Žiadna pamäť
Dosah	vnútorný dosah do 50 m / vonkajší dosah do 300 m
Rozlíšenie videa	480 x 272 px
Batéria (rodičovská jednotka)	Li-ion 3.7 V, 4000 mAh
Frekvencia	deň 20 fps, noc 15 fps
Pohyb kamery	horizontálny 330°, vertikálny -30° - 90°
Zorné pole (FOV)	37,5°
ZOOM	2x
Ohnisková vzdialenosť	3,6 mm

Týmto ETA a.s. prehlasuje, že typ rádiového zariadenia ETA5306 je v súlade so smernicou 2014/53/EU. Úplné znenie prehlásenia o zhode EÚ je k dispozícii na tejto internetovej adrese: <http://eta.cz/declaration-of-conformity>

**Zmena technickej špecifikácie a obsahu prípadného príslušenstva podľa modelu výrobku je vyhradená výrobcom. Uvedené obrázky sú len ilustračné.**

## UPOZORNENIA A SYMBOLY POUŽITÉ NA SPOTREBIČI, OBALOCH ALEBO V NÁVODE:

HOUSEHOLD USE ONLY. DO NOT IMMERSE IN WATER OR OTHER LIQUIDS.

Len na použitie v domácnosti. Neponárať do vody alebo iných tekutín.



**TO AVOID DANGER OF SUFFOCATION, KEEP THIS PLASTIC BAG AWAY FROM BABIES AND CHILDREN. DO NOT USE THIS BAG IN CRIBS, BEDS, CARRIAGES OR PLAYPENS. THIS BAG IS NOT A TOY.**



Nebezpečenstvo udusenía. Nepoužívajte toto vrecúško v kolískach, postieľkach, kočíkoch alebo detských ohrádkach. PE vrecko odkladajte mimo dosahu detí. Vrecko nie je na hranie.



Odnímateľná napájacia jednotka



**UPOZORNENIE**



Čítajte návod na obsluhu



**Varovanie:** Nebezpečenstvo uškrtenia! Deti sa môžu uškrtiť káblom. Uchovávajte tento kábel mimo dosahu detí (aspoň 0,9 m ďaleko).



# eta 5306

# MiMi

## USER'S MANUAL

Dear customer, thank you for purchasing our product. Please read the operating instructions carefully before putting the appliance into operation and keep these instructions including the receipt and, if possible, the box with the internal packing.

## I. SAFETY NOTICE



### GENERAL PROVISIONS:

- Consider the instructions for use as a part of the appliance and pass them on to any other user of the appliance.
- The baby monitor is intended as an auxiliary tool. It is not a substitute for careful adult supervision and should not be used as such. It is essential that you never leave your child alone at home. It is always necessary to have a person present to supervise the child, look after his/her needs and respond to different situations that arise.
- This appliance may only be used by children aged 8 years or older, and persons with reduced physical, sensory or mental capabilities or lack of experience and knowledge if they have been given supervision or instruction concerning use of the appliance in a safe way and understand the hazards involved. Children shall not play with the appliance. Cleaning and user maintenance shall not be made by children without supervision. Children younger than 8 years must be kept out of reach of the appliance and its cable.
- Never use the appliance if its adaptor or plug is damaged, if it does not work properly, if it fell down and was damaged. In this case take the appliance to a special service to check its safety and proper function.
- The appliance and the connected adapter must not be used at places where it could fall into bath tub, wash basin or swimming pool. If the appliance fell into water anyway, do not take it out! First of all, unplug the adapter from the socket and only then take the appliance out. Then bring the appliance to a specialised service centre to check its safety and proper functionality.
- The appliance has no charging source of its own, it is only designed for charging via USB (an adapter with USB output with output voltage of 5.0 V, and output current of at least 1000 mA). Before making any connection, please pay attention to instructions of the manufacturer of the respective power source.
- Do not use the USB ports on other devices (e.g. **computer, laptop, tablet, mobile phone**, etc.) to power the appliance. These devices may not be rated for the current draw of the appliance and could be damaged.
- **Never immerse used mains adapter and the device in water (even partially) and protect them from moisture! Do not place the device where water or other liquids may drip or splash on it. Never use the device in damp places or near water.**
- Keep the packaging material supplied with the baby monitor (bags, cardboard reinforcements, etc.) out of the reach of children. These are not toys.

- In order to ensure safety and proper function of the appliance, use only original spare parts and accessories approved by the manufacturer.
- Only use this appliance for the purpose it was designed for, as specified in this manual. Never use the appliance for any other purpose.
- The manufacturer is not liable for any damage caused by improper use of the appliance and accessories in the event of failure to observe the above safety instructions.

#### USE OF THE APPLIANCE:

- The product is intended for home use and similar (in shops, offices and similar workplaces, in hotels, motels and other residential environments, in facilities providing accommodation with breakfast). It is not intended for commercial use!
- **The appliance may only be charged using a safe low voltage corresponding with the marking on the appliance.**
- The appliance must not be used in damp or wet environments and in any environment with a risk of fire or explosion (areas where chemicals, fuels, oils, gases, paints and other flammable or volatile substances are stored).
- Install the baby monitor far enough away from heat sources (**radiators, heaters, kitchen stoves**, etc.).
- If you place the baby monitor firmly on the ceiling or wall using the supplied fasteners, be careful both with the installation itself and the method of attachment.
- **Keep your hands dry when handling the adapter and cable.**
- Never immerse the lead/adapter in water or other liquids (even partially) and do not wash under running water!
- The inlet is intended for this appliance only, do not use it for other purposes.
- Do not plug the cord/adapter into an electrical outlet and do not pull it out of the electrical outlet with wet hands.
- Check the condition of the USB connection cable regularly.
- It is important to position the baby monitor in such a way that the cord does not obstruct the passageway. When placing on a table or low furniture, make sure the power cord does not hang over the edge. You must also ensure that the cord does not rest on the floor where it could cause tripping.
- **Keep the USB cable at a safe distance from children, there is a risk of strangulation.**

#### Limitation of liability

- Please note that use of this baby monitor is at your own risk. ETA is not responsible for its operation or the manner in which it is used by you, and therefore accepts no liability for any damages arising from your use of this device.
- The ETA company cannot be liable in any way for any incidental, indirect or consequential damages, or for any loss of data or loss due to information leakage during wireless communication.

## II. DESCRIPTION OF THE BABY MONITOR AND ACCESSORIES

### Description (Fig. 1, 2)

#### A – Parent unit

A1 – On/Off button

A2 – LCD display

A3 – Back / two-way communication

A4 – Zoom / camera switching

A5 – Sound level indication (crying)

A6 – Directional buttons

A7 – Menu / OK

A8 – Power jack

A9 – Volume / brightness

A10 – Indicator light

A11 – Microphone

A12 – Pull-out antenna  
 A13 – Pull-out stand  
 A14 – Speaker  
 A15 – Reset

#### B – Baby swivel unit

B1 – Pairing button  
 B2 – Power socket  
 B3 – Base  
 B4 – Temperature sensor  
 B5 – Antenna  
 B6 – Speaker

B7 – External rotary head  
 B8 – Light sensor  
 B9 – Camera lens  
 B10 – IR diodes for night vision  
 B11 – Microphone  
 B12 – Mounting ring compartment

#### C – USB-C cable

#### D – Fasteners

#### E – Fixing ring (fixed)

#### F – Fixing ring (bracket G)

#### G – Flexible holder (not included)

A2 display icons overview			
	Signal strength		Activated zoom
	Activated timer		Audio transmission to camera
	Lullaby		Battery status
	Sound volume		High sound sensitivity
	Connected camera (x=position number)		Medium sound sensitivity
	Loop - switching cameras		Low sound sensitivity
	Night mode		Temperature at the baby unit

## DESCRIPTION OF THE MAIN MENU

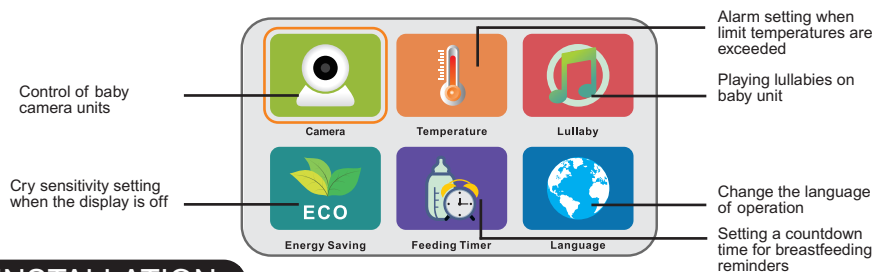

## III. INSTALLATION

First remove all packaging material, remove both units and all accessories. Then remove any adhesive films, stickers or paper from both units.

**Thanks to its variability, the baby monitor can be used in several ways:**

- **freestanding on a storage surface** (fig.2A) - just place the baby monitor on a flat and stable surface.
- **mounted on the flexible bracket G** (fig.2B) - this method allows a wide flexibility of use. Thanks to the high plasticity of the holder, its arm can be shaped into different forms thus allowing the baby monitor to be used in harder to reach places (uneven surfaces, possibility of hooking, etc.). You can purchase the **G** bracket under the designatio ETA530690100.

- **fixed** (Fig. 2C) - using the included fasteners (D + E), the baby monitor can be attached to a wall or ceiling, for example, to take advantage of the baby monitor's improved field of view.

#### Attention

- For best field of view, install it on a perpendicular wall, do not install it on the ceiling (the image would be inverted).
- Before any fixed mounting, first test that the location corresponds to the expected field of view coverage of the room. In the case of placement on flexible bracket **G**, make sure the base is stable and the baby monitor does not tip over after placement.
- The installation itself (drilling of the dowel holes) using fastener **D** must be carried out professionally and in accordance with standard safety procedures. Make sure that there are no electrical, telephone, water, etc. installations under the plaster at the point of anchoring to the wall.
- Do not place the baby monitor on soft surfaces (e.g. blankets) or in the corners of cabinets, shelves, etc.
- The use of other 2.4GHz products such as wireless networks (Wi-Fi routers), Bluetooth or microwave ovens may cause interference to this product, so keep the baby monitor at least 1.5 m away from such products or switch them off if they cause interference.

## IV. USE

The baby monitor works on the principle of transmitting and receiving data on its own frequency and is designed so that its signal can cover the vast majority of all common interiors of houses and apartments.

In order for the two units to work together, a radio link must be maintained between them. The two units are automatically paired from the factory. However, if you want to add another baby unit to the parent unit, or if the connection stops working, both units must be re-paired.

#### Notes

- The range of the signal itself depends on the environmental conditions, the most important factor being the solid obstacles and their composition, thickness and even their slope. Indoors, the quality of signal transmission will therefore be affected by the amount and type of obstacles (mainly walls and furniture). Any large metal object such as a refrigerator, mirror, filing cabinet, metal door, reinforced concrete, etc. between the baby and parent units can block the radio signal. If you observe poor signal quality, try moving the parent unit to another location.
- In case of longer distance between parent and baby unit, or weak signal, we recommend to extend the **A12** antenna.
- If the image on the parent unit freezes, first try turning it off and on. If this does not work, press the **A15** RESET button.

## START-UP AND BASIC OPERATION

For both baby monitor units, the following procedure applies in principle - connect the **C** cable to the adapter and connect it to the power supply. Then connect the end of cable **C** to socket **A8/B2**.

### Remarks

- For short-term use, you can also use a POWER BANK that matches the required parameters of the baby monitor. This option is particularly useful when you need to carry the baby monitor and there is no power outlet available.
- If you charge the parent unit, you can use it for some time without a power source connected and easily move it within the signal range.

To switch on the baby unit, connect it to a power source. Press the parent unit on/off by long pressing the **A1** button. Short press the **A1** button in camera monitoring mode to turn off the display - press any button to turn the display back on.

### Movement in the MENU of the parent unit

Use the directional buttons **A6** to navigate through the menu. To confirm the desired item press the **A7** (OK) button, or to cancel (or go back one step) use the **A3** button.

## PAIRING OF PARENT AND BABY UNIT

To pair a baby unit or add another, do the following:

- Select **<Camera>** from the menu and confirm;
- Select a position to store the camera and confirm;
- If you select an empty position, the countdown starts immediately. At the same time, you must press the pairing button B1 on the baby unit. Once the pairing is complete, the successful connection icon will be displayed. In the event of a failure, a failed connection icon will appear - repeat the procedure.
- Correctly paired baby units are indicated by the symbol. (✓)

### Note

- You can also overwrite the already occupied positions or delete (unpair) existing occupied positions.

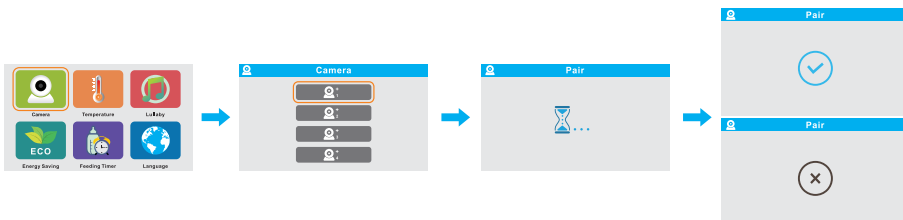

### Using multiple cameras

One baby unit and one parent unit are included in the original package. The parent unit can receive signals from up to 4 different baby units at the same time. The pairing procedure is the same as above, just select a blank position for each unit.

Connected cameras can be switched on the parent unit by briefly pressing the **A4** button. This selects a specific camera, symbolized by a number next to the camera icon, or switching in a loop.

#### Note

- Replacement baby unit **B** can be purchased under the designation ETA530600020.

### Charging the parent unit

The parent unit includes a built-in battery for more convenient use and mobility. Connect the power cord to the **A8** socket. Charging is indicated by the red LED signal **A10** and the gradual increase of the battery icon on the display. Once the battery is charged, the **A10** indication is green and the battery icon has 3 full fields.

- Before using the unit for the first time, or if you have not used it for a long time, charge it to the full.
- The standard charging time is approximately 10 hours and a fully charged new battery will provide up to 20 hours of operation. The run time will decrease depending on the use/load of the appliance and also as the battery ages and wears out.

## OVERVIEW OF FUNCTIONS

### A) Two-way communication

In video monitoring mode, press and hold the **A3** button to activate two-way communication mode - speak towards the parent unit's microphone, the baby unit will transmit the sound. You can speak to your child in this way. The active mode is indicated by the microphone icon on the display.

#### Note

- After pressing the button, wait a moment before speaking.
- On the contrary, the sound transfer from the baby unit to the parent unit is automatic without the need for activation (unless the sound transfer is switched off,

### B) Visual indication of crying level A5

This is a colour visual indication of the volume level transmitted from the baby unit.

### C) Display volume and brightness

In video monitoring mode, press the **A9** button for a few moments to change the volume of the sounds around the baby unit and the brightness of the display. Use the directional buttons **A6** to set the desired parameter to the desired level. Sound transmission can be switched off completely by muting to the leftmost position.



### D) Night mode

When the **B8** light sensor detects low light levels around the baby unit, it automatically activates night mode. Once the room is lit or natural light is set, the mode will automatically exit.

## E) Temperature (MENU)

The units °C / °F can be set in the <Temperature> menu. Furthermore, a warning can be set if the temperature exceeds the set limits. By activating the warning using the icon  on the right, the minimum permissible temperature (green icon) and the maximum permissible temperature (red icon) can be set. **If the temperature in the vicinity of the baby unit drops or rises above the set limits, the parent unit triggers a visual and audible alert.**

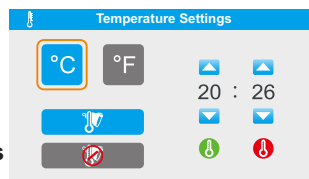

### Notes

- The measured temperature of the baby unit is only indicative and may have some variation in measurement accuracy.
- The function covers situations where undesirable temperature changes may occur that could have a negative effect on persons around the baby unit.
- The temperature detection and adjustment range is 0 - 40 °C.
- The setting is valid for all paired baby units.

## F) ECO mode (MENU)

The principle of ECO mode is that the display of the parent unit and the transmission of sounds from the baby unit are switched off after a while. These are only activated again when the baby unit detects the sound level (crying) you have chosen. There are 3 levels of sensitivity available within the menu (see **A2** display icon overview) + the option to switch off the function (). For low sensitivity, an intense and loud cry is needed to activate the parent unit, whereas for high sensitivity, the parent unit will activate even if the cry is less loud.

### Note

- The response to sound sensitivity also depends in part on the distance of the baby unit from the baby.

## G) Timer (MENU)

This is basically a countdown timer, after which the baby monitor will start the sound and visual signalization (alarm). It is mainly intended to remind the baby to feed. To cancel the alarm, press any button. The mode is indicated by an icon on the display and a gradual countdown.

### Note

- The volume of the alarm depends on the set volume of the parent unit.
- To deactivate during the countdown, select the option  in the timer menu.

## H) Lullabies (MENU)

Select a specific lullaby in the < Lullaby > menu, or select the option to alternate individual lullabies in a loop (.

### Notes

- The volume of the lullaby cannot be changed.
- If you do not turn off the sound transmission (see point C), you will hear the lullaby also on the parent unit. You cannot interrupt the playback of the lullaby on this unit as they are picked up by the microphone on the baby unit itself.
- If you are using more than one baby unit, to switch on a particular unit, you must switch to that unit and start the lullaby on that unit. Then switch to another unit and set a different lullaby for that unit.

### I) Change of language (MENU)

In the <Language> menu, you can change the language setting on the parent unit.

### J) Zoom

In the image tracking mode, press and hold the **A4** button to activate the zoom mode and zoom in the image. Long press this button again to return the distance to the default position.

## V. MAINTENANCE

### Do not use harsh and aggressive cleaning agents for maintenance and cleaning!

Use only a soft cloth on the body of the parent and baby unit. Clean the lens and display with a microfiber cloth. **Do not allow water to get into any of the baby monitor units.** To minimize the risk of damage, do not forcefully manipulate the moving head of the baby unit during maintenance.

**More extensive maintenance or maintenance requiring intervention in the inner parts of the appliance must be carried out by professional service! Failure to comply with the instructions of the manufacturer will lead to expiration of the right to repair!** The information regarding warranty and product repairs you can find on the website [www.eta.cz/servis-eu](http://www.eta.cz/servis-eu).

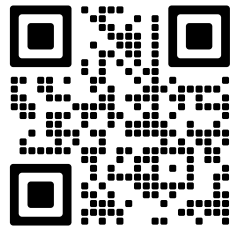

## VI. STORAGE

Store the properly cleaned appliance including all accessories and attachments at a dry, dustless and safe place, out of reach of children and incapacitated persons.

## VII. ENVIRONMENT



If the dimensions allow, there are labels of materials used for production of packing, components and accessories as well as their recycling on all parts. The symbols specified on the product or in the accompanying documentation mean that the used electrical or electronic products must not be disposed of together with municipal waste. For proper disposal of the product, hand it over at special collection places where it will be received free of charge. Suitable disposal of the product can help to maintain valuable natural resources and to prevent possible negative impacts on the environment and human health, which could be the possible consequences of improper waste disposal. Fines can be imposed for improper disposal of this type of waste in agreement with the national regulations. The appliance is equipped with the Li-Ion battery with long life.



For environmental protection it is necessary to remove the battery from the appliance after its service life and the battery and the appliance must be disposed of safely using special collection networks. Ask for more details at the local authority or at the local waste collection site. Never dispose of batteries by burning!

### Removing the battery

Unscrew the 4 screws of the battery compartment cover on the underside of the parent unit. Disconnect and then remove the battery.





## VIII. TECHNICAL DATA

Weight (g)	approx. 230 (A) / 210 (B)
Dimensions (cm)	8,6 x 16,2 x 1,8 cm (A) / 12,5 x 8,6 x 7,6 cm (B)
Wi-Fi	2,412 - 2,469 GHz
Memory	No memory
Range	indoors up to 50 m / outdoors up to 300 m
Video resolution	480 x 272 px
Battery (parent unit)	Li-ion 3.7V 4000 mAh
Frame rate	day 20 fps, night 15 fps
Camera movement	horizontal 330°, vertical -30° - 90°
Field of view (FOV)	37,5°
ZOOM	2x
Focal length	3,6 mm

Hereby, ETA a.s. declares that the radio equipment type ETA5306 is in compliance with Directive 2014/53/EU. The full text of the EU declaration of conformity is available at the following internet address: <http://eta.cz/declaration-of-conformity>

**The manufacturer reserves the right to change the technical specifications and accessories for the respective models. Product images are for illustrative purposes only.**

### WARNINGS AND SYMBOLS USED ON THE APPLIANCE, PACKAGING OR IN THE INSTRUCTIONS MANUAL:

HOUSEHOLD USE ONLY. DO NOT IMMERSE IN WATER OR OTHER LIQUIDS.	
	<b>TO AVOID DANGER OF SUFFOCATION, KEEP THIS PLASTIC BAG AWAY FROM BABIES AND CHILDREN. DO NOT USE THIS BAG IN CRIBS, BEDS, ARRANGES OR PLAYPENS. THIS BAG IS NOT A TOY.</b>
	Removable power supply unit
	CAUTION
	Please read the instructions manual
	<b>Warning:</b> Choking hazard! Children can strangle themselves with the cable. Keep this cable out of the reach of children (at least 0.9 m away).

# eta 5306

# MiMi

## HASZNÁLATI UTASÍTÁS

Köszönjük, hogy termékünket választotta. A készülék használata előtt nagyon figyelmesen olvassa el ezt a használati útmutatót, és lehetőség szerint a pénztári bizonylattal, csomagolással és a csomagolás belső részeivel együtt gondosan őrizze meg.

### I. BIZTONSÁGI FIGYELMEZTETÉS



#### ÁLTALÁNOS MEGÁLLAPÍTÁSOK:

- Az útmutató utasításait tekintse a készülék tartozékaként és juttassa el azt a készülék bármilyen további felhasználójának.
- A bébi monitor segédeszköznek készült. Nem helyettesítheti a felnőtt felügyeletet, ezért nem szabad ilyen módon használni. Fontos, hogy soha ne hagyja otthon egyedül a gyermekét. Mindig szükség van egy személy jelenlétére, aki felügyeli a gyermeket, gondoskodik szükségleteiről és reagál a különféle helyzetekre.
- Ezt a terméket 8 éves korú és idősebb gyerekek, továbbá csökkent fizikai és mentális képességű vagy nem elegendő tapasztalattal és ismeretekkel rendelkező személyek is használhatják, amennyiben felügyelet alatt állnak vagy a készülék biztonságos használatára vonatkozóan megfelelő módon kioktatták őket és megértik az esetleges veszélyhelyzetek értelmezését. A gyermekek nem játszhatnak a készülékkel. A felhasználó által történő tisztítást és karbantartást gyermekek nem végezhetik, ha nincsenek legalább 8 évesek és csak felügyelet mellett. Gyermekeket távol kell tartani a készüléktől és annak tápegységétől.
- Soha ne használja a készüléket, ha annak adaptere megsérült, ha nem működik megfelelően, földre esett és megkárosodott. Ilyen esetekben vigye el a készüléket egy szakszervízbe, hogy ott ellenőrizzék annak biztonságát és helyes működését.
- A készüléket nem szabad csatlakoztatott tápegységgel/adapterrel használni olyan helyen, ahol kádba, mosdókagylóba vagy úszómedencébe eshet. Ha a készülék vízbe esik, ne húzza ki! Először húzza ki a tápegységet/adaptert a konnektorból. konnektorba, és csak ezután távolítsa el a készüléket. Ilyen esetekben vigye el a készüléket egy szakszervízbe, hogy ellenőrizze annak biztonságát és megfelelő működését.
- A készüléknek nincs saját töltőforrása, kizárólag USB forrásról való töltésre szolgál (5,0 V kimeneti feszültségű, legalább 1000 mA kimeneti árammal rendelkező USB kimenetű adapter), csatlakoztatás előtt ügyeljen a e források gyártójának utasításait.
- Ne használjon más eszközök (például számítógép, laptop, táblagép, mobiltelefon stb.) USB-portját a készülék táplálására. Előfordulhat, hogy ezek az eszközök nem a készülék aktuális fogyasztásához méretezhetők, és megsérülhetnek.

- Soha ne merítse vízbe a hálózati adaptert és a készüléket (még részben sem) és óvja azokat nedvességtől! Ne helyezze a készüléket olyan helyre, ahol víz, vagy más folyadék csepeghet, vagy fröccsenhet rá. Soha ne használja a készüléket nedves helyen, vagy víz közelében.
- **A Bébi monitorhoz mellékelt csomagolóanyagot (táskák, kartonerősítők stb.) gyermekektől távol tartsa. Azok nem játékok.**
- A készülék biztonságtechnikája és helyes működése céljából csak eredeti és a gyártó cég által jóváhagyott tartalékalkatrészeket használjon.
- A készüléket csak arra célra használja, amire szánva van, és ahogy a használati útmutatóban le van írva. A készüléket soha se használja más célra.
- A gyártó nem vállal felelősséget a készülék és a tartozékok nem megfelelő használatából eredő károkért a fenti biztonsági figyelmeztetések figyelmen kívül hagyása esetén.

## A KÉSZÜLÉK HASZNÁLATA:

- A termék otthoni és hasonló (üzletekben, irodákban és más hasonló munkahelyeken, szállodákban, motelekben és más hasonló helyiségekben, „bed and breakfast“ típusú szállodákban) használatra szánt! Nem kereskedelmi használatra!
- **A készülék töltésekor csak olyan biztonságos kiefeszültséget használjon, ami megfelel a készüléken levő jelölésnek.**
- A készüléket nem szabad nedves vagy nedves környezetben, valamint tűz- vagy robbanásveszélyes környezetben használni **(olyan területeken, ahol vegyi anyagokat, üzemanyagokat, olajokat, gázokat, festékeket és más gyúlékony vagy illékony anyagokat tárolnak).**
- Helyezze a bébi monitort hőforrásoktól távol (mint pl. **radiátorok, fűtőtestek, konyhai tűzhelyek** stb.).
- Ha szeretné a készüléket mennyezetre, vagy falra elhelyezni a csomagolásban lévő rögzítő anyag segítségével, legyen óvatos mind a felszerelés, mind a rögzítés során.
- **Tartsa szárazon a kezét, miközben az adaptert és a kábelt kezeli.**
- Soha ne merítse a tápegységet/adaptert vízbe vagy más folyadékba (még részlegesen sem), és ne mossa folyó víz alatt!
- A kábel csak ehhez a készülékhez készült, más célra ne használja.
- Ne csatlakoztassa a tápegységet/adaptert az elektromos aljzatba. konnektorba, és ne húzza ki a csatlakozót aljzatok nedves kézzel.
- Rendszeresen ellenőrizze az USB csatlakozókábel állapotát.
- Fontos, hogy a bébi monitort úgy helyezze el, hogy a kábel ne akadályozza az áthaladást. Ha asztalra, vagy alacsony bútorra helyezi, ügyeljen arra, hogy a tápkábel ne lógjon túl a szélén. Gondoskodni kell arról is, hogy a kábel ne maradjon a padlón, ahol bárki megbotozhat benne.
- Tartsa az USB kábelt gyermekektől biztonságos távolságban, ellenkező esetben a fulladás veszélye fennáll.

## A felelősség korlátozása

- Kérjük, vegye figyelembe, hogy a bébi monitort saját felelősségére használja. Az ETA társaság nem vállal felelősséget annak működéséért, vagy Ön általi használatáért, ezért nem vállal felelősséget a készülék Ön általi használatából eredő károkért.
- Az ETA cég semmilyen módon nem vállal felelősséget semmilyen véletlen, közvetett vagy következményes kárért, sem az adatok elvesztéséért vagy olyan veszteségekért, amelyet a vezeték nélküli technológián keresztüli kommunikáció során fellépő információszivárgás okozott.

## II. BÉBI MONITOR ÉS TARTOZÉKOK LEÍRÁSA

Leírás (1, 2 ábra)

### A – Szülői egység

- A1 – Be/Kikapcsoló
- A2 – LCD kijelző
- A3 – Vissza / kétirányú kommunikáció
- A4 – Zoom / kamera átkapcsolása
- A5 – hangszint (sírás) jelzés
- A6 – Irány gombok
- A7 – Menü / OK
- A8 – Töltő aljzat
- A9 – Hangerő / fényerő
- A10 – Fényjelző
- A11 – Mikrofon
- A12 – Kihúzható antenna
- A13 – Kihúzható állvány
- A14 – Hangszóró
- A15 – Visszaállítás

### B – Forgatható gyerek egység

- B1 – Párosítás gomb
- B2 – Töltő aljzat
- B3 – Bázis
- B4 – Hőmérséklet szenzor
- B5 – Antenna
- B6 – Hangszóró
- B7 – Külső forgatható fej
- B8 – Fény szenzor
- B9 – Kamera lencse
- B10 – IR diódák éjszakai látáshoz
- B11 – Mikrofon
- B12 – Rögzítő karika helye

### C – USB-C kábel

### D – Csatlakozó anyag

### E – Rögzítő karika (fix)

### F – Rögzítő karika (G tartó)

### G – Flexibilis tartó (nincs a csomagolásban)

A2 kijelző ikonjai			
	Jelerősség		Aktivált zoom
	Aktív időzítő		Kamerába való hang átvitele
	Altató zene		Akkumulátor állapota
	Felvett hang hangereje	ECO	Hangra való magas érzékenység
	Csatlakozott kamera (x=pozíció száma)	ECO	Hangra való közepes érzékenység
	Ciklus – kamerák átkapcsolása	ECO	Hangra való alacsony érzékenység
	Éjszakai mód	°C	Gyerek egység körüli hőmérséklet

## FŐ MENÜ LEÍRÁSA

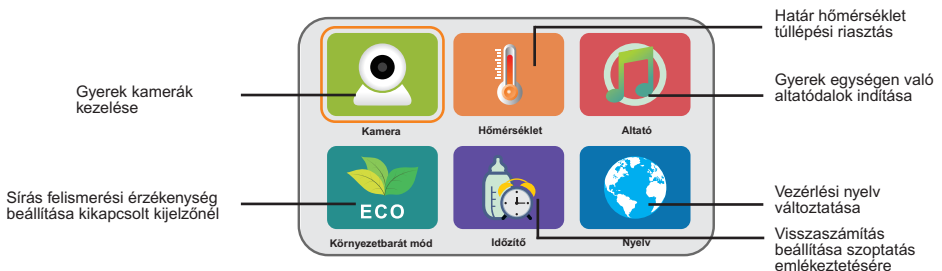

### III. TELEPÍTÉS

Először távolítson el minden csomagolóanyagot, vegye ki mindkét egységet és minden tartozékot. Ezután távolítson el minden ragasztófóliát, matricát, vagy papírt mindkét egységről.

#### A Bébi monitort lehet több módon is használni:

- **Szabadon álló szabad felületen** (2A ábra) – helyezze a bébi monitort egyenes felületre
- **Flexibilis tartón G rögzítve** (2B ábra) – ezzel a móddal sokféle használat elérhető. A tartó nagy plaszticitásának köszönhetően a karja könnyen formázható így a bébi monitor nehezen hozzáférhető helyeken is használható (egyenetlen felületek, beakasztás lehetősége stb.). **G** tartó vásárolható ETA530690100 kóddal.
- **Fixen rögzítve** (2C ábra) - a mellékelt összekötő anyaggal a bébi monitor például falra (D + E), vagy mennyezetre rögzíthető, és így jobban kihasználható a monitor látószöge.

#### Figyelmeztetés

- A legjobb látómezőt függőleges falra szerelve éri el, ne a mennyezetre szerelje (a kép fejjel lefelé állna).
- Rögzítés előtt ellenőrizze, hogy a kívánt látószög a kiválasztott rögzítéssel elérhető-e az adott szobában. Flexibilis tartó **G** használata esetén győződjön meg arról, hogy a bébi monitor stabil és nem dől el.
- A telepítést (lyukak fúrása) összekötő anyag **D** segítségével biztonsági okokból szakember végezze el. Figyeljen arra, hogy a kiválasztott helyen a falban ne legyen semmilyen vezeték, mint pl. Villany, víz, vagy telefon.
- Ne helyezze a bébi monitort puha felületekre (pl. plédék), szekrények, vagy polcok sarkaiba se.
- Más 2,4GHz termékek használata, mint pl. vezeték nélküli Wi-Fi routerek, Bluetooth eszközök, vagy mikrohullámú sütők a készülék hibás működését okozhatja, ezért helyezze a bébi monitort ezektől az eszközöktől legalább 1,5 m távolságba, vagy kapcsolja azokat ki.

### IV. HASZNÁLAT

A bébi monitor a saját frekvenciájú adatátvitel elvén működik, és úgy van kialakítva, hogy a jele le tudja fedni a családi házak és lakások általános belső tereinek túlnyomó részét.

Ahhoz, hogy a két egység együtt tudjon működni, rádiókapcsolatot kell fenntartani közöttük. Mindkét egység gyárilag automatikusan párosításra kerül. Ha azonban egy másik gyermek egységet szeretne hozzáadni a szülői egységhez, vagy a kapcsolat leáll, a két egységet újra párosítani kell.

### Megjegyzések

- A jel hatótávolsága a környező körülményektől függ, a legfontosabb tényezők a szilárd akadályok és azok összetétele, vastagsága, sőt lejtése is. A belső térben tehát a jelátvitel minőségét az akadályok mennyisége és típusa (főleg falak és bútorok) befolyásolja. Bármilyen nagy fémtárgy, például hűtőszekrény, tűkőr, töltőszekrény, fémtájkó, vasbeton stb. a gyerek és a szülői egység közötti rádió jelet blokkolhatják. Ha gyenge jelminőséget tapasztal, próbálja meg áthelyezni a szülői egységet egy másik helyre.
- Ha nagyobb a távolság a szülő és a gyerek egység között, vagy gyenge a jel, javasoljuk az **A12** antennát kihúzni.
- Ha a szülői egységen a kép lefagy, először próbálja ki- és bekapcsolni azt. Ha ez nem működik, nyomja meg az **A15** RESET gombot.

## BEKAPCSOLÁS ÉS ALAP VEZÉRLÉS

Mindkét egységnek alapvetően következő a bekapcsolás menete – csatlakoztassa a kábelt C az adapterhez és utána az adaptert az elektromos hálózathoz. Utána **C** kábel végét dugja be **A8/B2** aljzatba.

### Megjegyzések

- Rövid távú használathoz a bébiőrző kívánt paramétereinek megfelelő POWER BANK-ot is használhat. Különösen akkor használja ezt a lehetőséget, ha a bébiőr készüléket magával kell vinnie, és nincs elérhető konnektor.
- Miután feltöltötte a szülői egységet, használhatja azt egy ideig csatlakozott tápellátás nélkül is és kívánság szerint áthelyezheti jel hatótávolságon belül.

A gyerek egységet áramforráshoz csatlakoztatva kapcsolhatja be. Nyomja meg hosszan az **A1** gombot a szülői egység be- és kikapcsolásához. Kamera megfigyelési módban nyomja meg röviden az **A1** gombot a kijelző kikapcsolásához - nyomja meg bármelyik gombot a kijelző visszakapcsolásához.

### Szülői egység MENÜJÉBEN való mozgás

A menüben az irány gombok **A6** segítségével mozogjon. A kívánt opciót válassza ki **A7** (OK) gomb megnyomásával, vagy lépjen vissza **A3** gomb megnyomásával.

## SZÜLŐI ÉS GYEREK EGYSÉG PÁROSÍTÁSA

Gyerek egység párosításához, vagy másik egység hozzáadásához járjon el a következők szerint:

- A menüben válassza ki a <**Kamera**> opciót és erősítse meg;
- Válassza ki a kamera helyzetét és erősítse meg;
- Ha üres pozíciót választ, a visszaszámolás azonnal elkezdődik. Ekkor szükséges lesz a gyerek egységen lévő párosítási gombot **B1** megnyomni. Sikeres párosítás befejezése után a párosítás ikonja jelenik meg. Sikertelen párosítás esetén sikertelen párosítás ikonja jelenik meg – ismétlje meg a folyamatot.
- Sikeresen párosított gyerek egységeket  szimbólum jelzi.

### Megjegyzés

- A már foglalt pozíciókat át lehet írni, vagy akár törölni is lehet (megszüntetni a párosítást).

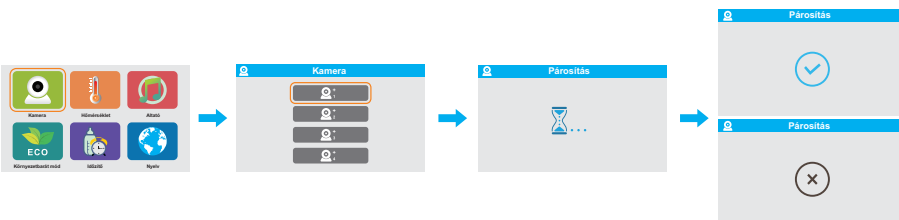

### Több kamera használata

A csomagolásban egy szülői és egy gyerek egység található. A szülői egység egyszerre akár 4 gyerek egységből származó jelet is képes fogadni. A párosítási folyamat ugyanaz, mint a feljebb leírt utasítások, csak az üres pozíciót szükséges kiválasztani.

A csatlakozott kamerák között az **A4** gomb segítségével lehet átkapcsolni. Így lehet konkrét kamerát is kiválasztani, amely meg van jelölve a kamera mellett levő számmal, vagy akár ciklikus átkapcsolás is indítható.

### Megjegyzés

- További gyerek egység **B** ETA530600020 kóddal vásárolható.

### Szülői egység töltése

A szülői egység fel van szerelve beépített akkumulátorral, amely kényelmesebb használatot és mobilitását biztosít. Az **A8** aljzatba csatlakoztassa a töltő kábelt. A töltést **A10** fényjelző és a kijelzőn lévő elem ikon töltése jelzi. Teljes feltöltés után **A10** fényjelző zöld színűen világít és az elem ikon 3 tele mezővel rendelkezik.

- Első használat előtt, vagy ha nem használta a készüléket hosszabb ideig, tölts fel az akkumulátort teljesen.
- Általános töltési idő kb. 10 óra és teljesen feltöltött akkumulátor akár 20 órás működést biztosít. A működési idő a készülék használatától/terhelésétől, illetve az akkumulátor elhasználásától függ.

## FUNKCIÓK ÁTTEKINTÉSE

### A) Kétirányú kommunikáció

Képfelügyelő módban nyomja meg és tartsa lenyomva az **A3** gombot a kétirányú kommunikációs mód aktiválásához - beszéljen a szülői egység mikrofonja felé, a gyerek egység továbbítja a hangot. Így lehetséges a gyerekekkel beszélni. Az aktív módot a kijelzőn lévő mikrofon ikon jelzi.

### Megjegyzés

- A gomb megnyomása után várjon egy rövid ideig mielőtt elkezd beszélni.
- A gyerek egységből való hangátvitel automatikusan történik, nem szükséges az aktiválás (ha a hangátvitel nincs kikapcsolva, lásza C. pontot).

### B) Sírás szint vizuális indikációja A5

Gyerek egységből származó hangerő vizuális, színes indikációja.

### C) Kijelző hangereje és fényereje

Képfelügyelő módban nyomja meg az **A9** gombot és aktiválja rövid időre a gyerek egység körüli hangok hangerőjének és a kijelző fényerejének módosítási lehetőségét. Az irány gombok **A6** segítségével állítsa be a kívánt paramétert a kívánt szintre. A hangátvitelt teljesen ki lehet kapcsolni a hangerő balra történő maximális elfordításával.



### D) Éjszakai mód

Ha a fényjelző **B8** az alacsony fényerőt detektálja a gyerek egység körül, az éjszakai mód automatikusan bekapcsol. Ha bekapcsolja a világítást az adott szobában, vagy a természetes fény újra világít, az éjszakai mód automatikusan kikapcsol.

### E) Hőmérséklet (MENU)

<Hőmérséklet> menüben lehet az egységet - °C / °F – beállítani. Hőmérséklet határ átlépési riasztás is beállítható.  ikon segítségével lehet minimális (zöld ikon), vagy maximális (piros ikon) elfogadható hőmérsékletet beállítani.

**Ha a gyerek egység körüli hőmérséklet bármelyik határt átlép, a szülői egység elindítja a vizuális és akusztikus riasztást.**

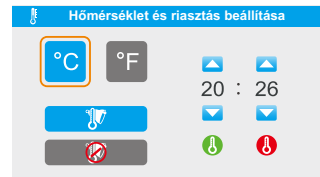

### Megjegyzések

- A gyerek egység mért hőmérséklete csak tájékoztató jellegű, és bizonyos eltéréseket mutathat a mérési pontosságban.
- A funkció nagyjából lefedi azokat a helyzeteket, amikor nem kívánt hőmérsékletváltozások léphetnek fel, ami negatív hatással lehet a gyerek egység körüli emberekre.
- A hőmérséklet érzékelési és beállítási tartománya 0 - 40 °C.
- A beállítás minden párosított gyerek egységre érvényes.

### F) EKO mód (MENU)

Az EKO mód alapja az, hogy egy idő után kikapcsolja a szülői egység kijelzőjét és a gyerek egységből való hang átvitelét. Azok újra lesznek aktiválva, ha a gyerek egység a sírást detektálja, az előre beállított szinten. A menüben 3 érzékenységi szint elérhető (lásza Kijelző **A2** ikonjai) + a funkció kikapcsolható (). Alacsony érzékenység esetén intenzív és hangos sírás szükséges ahhoz, hogy a szülői egység aktiválva legyen. Magas érzékenység esetén a szülői egység halkabb sírásnál is aktiválva lesz.



### Megjegyzés

- A hangérzékenységre az adott reakció részben a gyerek egység a gyermektől való távolságtól is függ.

### G) Időzítő (MENU)

Ez lényegében a kiválasztott idő visszaszámlálása, amely lejáratát után a bébi monitor elindítja a hangot és a vizuális jelzést (riasztást). Elsősorban arra szolgál, hogy emlékeztesse a szülőt az etetés szükségességére. Nyomjon meg bármilyen gombot a riasztás kikapcsolásához. Az üzemmódot a kijelzőn megjelenő ikon és az idő folyamatos visszaszámlálása jelzi.

### Megjegyzés

- Riasztás hangereje a szülői egység hangerejétől függ.
- Visszszámolás közbeni deaktiváláshoz válassza ki a menüben  opciót.

### H) Altatódalok (MENU)

<Altató> menüjében válassza ki a kívánt dalt, vagy a dalok ciklusban lévő lejátszást (♪).

### Megjegyzések

- Altatódal hangereje nem változtatható.
- Ha a hangátvitel nincs kikapcsolva (lássa a C pontot), a szülői egységen is lehet az altató dalt hallani. A szülői egységen a dalt meg lehet állítani.
- Ha több gyerek egységet használ, szükséges a kívánt gyerek egységet kiválasztani és ezen az egységen az altató dalt elindítani. Utána a másik gyerek egységre átkapcsolni és más altatódalt elindítani.

### I) Nyelv változtatása (MENU)

<Nyelv> menüben lehet a szülői egységen lévő nyelv beállítását változtatni.

### J) Zoom

Képfelügyelő módban nyomja meg és tartsa lenyomva az **A4** gombot a zoom mód aktiválásához és a kép nagyításához. Nyomja meg ismét hosszan ezt a gombot, hogy visszaállítsa a távolságot az eredeti helyzetbe.

## V. KARBANTARTÁS

**Karbantartáshoz és tisztításhoz ne használjon durva és agresszív tisztítószeret! Csak puha kendőt használjon a szülői és a gyerek egység testére.** Az objektív lencsét és kijelzőt mikroszálas kendővel tisztítsa meg. Víz nem kerülhet egyik egységbe sem. A károsodás kockázatának minimalizálása érdekében karbantartás közben ne mozgassa erővel a gyerek egység mozgófejét.

**Azoknak az alkatrészeknek a cseréjét, amelyeknél a készülék elektromos részeibe történő beavatkozás szükséges, csak szakszerviz végezheti!**

A garanciával és a termékjavítással kapcsolatos információkat a [www.eta.cz/servis-eu](http://www.eta.cz/servis-eu) weboldalon találja.

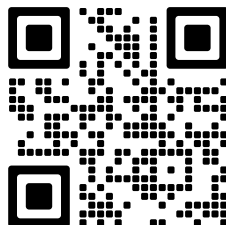

## VI. TÁROLÁS

A készüléket és tartozékait tárolja megfelelően megtisztítva száraz, pormentes és biztonságos helyen, gyerekek és alkalmatlan emberektől távol!

## VII. KÖRNYEZETVÉDELEM



Ha a méretek megengedek, akkor a csomagolóanyagokon, a komponenseken és a tartozékokon valamennyi darabra rányomtatottak az anyagjelzések, illetve azok újrhasználási jelzései. A terméken vagy a kísérő dokumentációban közölt jelzések azt jelentik, hogy az elektromos vagy elektronikus termékeket nem szabad a kommunális hulladékkal együtt ártalmatlanítani. A helyes likvidálás céljából adja le azokat az arra kijelölt hulladékgyűjtő helyeken, ahol azokat ingyenesen veszik át. Ezen termék helyes ártalmatlanításával értékes természeti forrásokat védelem segíti megelőzni azok potenciálisan negatív hatását a környezetre és az emberi egészségre, amelyek a hulladékok helytelen ártalmatlanítása következményeként jelentkezhetnek. További részleteket kérjen a helyi önkormányzattól vagy a legközelebbi hulladékgyűjtő helyen. Ezen hulladék anyagok helytelen ártalmatlanítása néhány ország előírásai szerint pénzbírsággal is járhat. A kimerült elemet vegye ki a porszívó és az arra kialakított speciális gyűjtőhálózat útján biztonságosan likvidálja. Az elemet soha ne likvidálja elégetéssel! Ez a készülék hosszú élettartamú Li-Ion akkumulátorral működik. Környezetvédelmi szempontból szükségesnek tartjuk a készülék élettartama végén abból megfelelő módon eltávolítani a kimerült akkumulátort és az arra létesített gyűjtőhálózat útján úgy a készüléket, mint az akkumulátort biztonságos módon ártalmatlanítani kell. Az elemeket soha ne dobja ki tűzbe!

### Akkumulátor eltávolítása

Csavarja le a szülői egység alsó oldalán lévő akkumulátor tartó 4 csavarját. Húzza ki és utána vegye ki az akkumulátort.

## VIII. MŰSZAKI ADATOK

Súly (g)	kb. 230 (A) / 210 (B)
Méret (cm)	8,6 x 16,2 x 1,8 cm (A) / 12,5 x 8,6 x 7,6 cm (B)
Frekvencia	2,412 - 2,469 GHz
Memória	Memória nélkül
Hatótávolság	belső tér akár 50 m / szabad terület 300 m
Videó felbontás	480 x 272 px
Akkumulátor (szülői egység)	Li-ion 3.7V 4000 mAh
Képkockasebesség	nap 20 fps, éjszaka 15 fps
Kamera mozgása	vízszintesen 330°, függőlegesen -30° - 90°
Látószög (FOV)	37,5°
ZOOM	2x
Fókusz távolság	3,6 mm

Ez által az ETA a.s. kijelenti, hogy a ETA5306 típusú rádióberendezések megfelelnek a 2014/53/EU irányelvnek. Az EU-megfelelőségi nyilatkozat teljes szövege a következő internetes címen érhető el: <http://eta.cz/declaration-of-conformity>

**A technikai specifikációk és modell szerinti esetleges tartozékok változtatásának jogát a gyártó fenntartja! Illusztratív képek.**

**HOUSEHOLD USE ONLY. DO NOT IMMERSE IN WATER OR OTHER LIQUIDS.**

Kizárólag háztartási használatra alkalmas. Ne merítse vízbe vagy más folyadékba.



**TO AVOID DANGER OF SUFFOCATION, KEEP THIS PLASTIC BAG AWAY FROM BABIES AND CHILDREN. DO NOT USE THIS BAG IN CRIBS, BEDS, CARRIAGES OR PLAYPENS. THIS BAG IS NOT A TOY.**



Fulladásveszély. Tartsa a PE zacskót gyermekektől elzárt helyen. A zacskó nem játékszer. Ne használja ezt a zacskót bölcsőkben, kiságyakban, babakocsikban, vagy gyerek járókákban.



Leválasztható töltő egység



**FIGYELEM**



Olvassa el a használati utasítást



**Figyelmeztetés:** fulladásveszély! A gyerekek megfojthatják magukat a kábellel. Tartsa ezt a kábelt gyermekektől távol (legalább 0,9 m távolságra).

# eta 5306

# MiMi

## INSTRUKCJA OBSŁUGI

Szanowni Państwo, dziękujemy za zakup naszego produktu. Przed rozpoczęciem użytkowania, należy uważnie przeczytać wszystkie instrukcje i zachować je na przyszłość. Dotyczy to także dowodu zakupu oraz – jeśli to możliwe – wszystkich części oryginalnego opakowania.

## I. UWAGI DOTYCZĄCE BEZPIECZEŃSTWA



### POSTANOWIENIA OGÓLNE:

- Wskazówki zawarte w instrukcji obsługi należy przekazać innemu użytkownikowi urządzenia.
- Elektroniczna niania jest przeznaczona jako narzędzie pomocnicze. Nie zastępuje ona starannego nadzoru osoby dorosłej i nie powinna być jako taka używana. Bardzo ważne jest, aby nigdy nie zostawiać dziecka samego w domu. Zawsze konieczna jest obecność osoby nadzorującej dziecko, dbającej o jego potrzeby i reagującej na różne pojawiające się sytuacje.
- Z urządzenia mogą korzystać dzieci powyżej 8 roku życia, oraz osoby z ograniczonymi zdolnościami fizycznymi lub umysłowymi, a także nieposiadające wiedzy lub doświadczenia w użytkowaniu tego typu urządzeń pod warunkiem, że będą one nadzorowane lub zostaną poinstruowane na temat bezpiecznego korzystania z tego urządzenia oraz zagrożeń wiążących się z jego używaniem. Bawienie się urządzeniem jest zabronione dzieciom. Czyszczenie i konserwacja bez nadzoru dorosłych jest dzieciom zabroniona. Dzieci poniżej 8 roku życia muszą trzymać się z daleka od urządzenia i jego zasilania.
- Nigdy nie używaj urządzenia, jeśli ma uszkodzony adapter, jeśli nie działa prawidłowo, spadło na ziemię i uległo uszkodzeniu. W takich przypadkach zanieś urządzenie do specjalistycznego serwisu, aby sprawdzić jego bezpieczeństwo i prawidłowe działanie.
- Urządzenia z podłączonym zasilaczem/zasilaczem nie wolno używać w miejscach, z których mogłoby spaść do wanny, zlewu lub basenu. Jeśli urządzenie wpadnie do wody, nie wyciągaj go! Najpierw odłącz zasilacz/zasilacz od gniazdka elektrycznego. gniazdek i dopiero wtedy wyjmij urządzenie. W takich przypadkach należy oddać urządzenie do profesjonalnego serwisu w celu sprawdzenia jego bezpieczeństwa i prawidłowego działania.
- Urządzenie nie posiada własnego źródła ładowania, przeznaczone jest do ładowania wyłącznie ze źródła USB (adapter z wyjściem USB o napięciu wyjściowym 5,0 V i prądzie wyjściowym co najmniej 1000 mA), przed podłączeniem należy zwrócić uwagę na instrukcją producenta tych źródeł.
- Nie używaj portów USB w innych urządzeniach (np. **komputerze, laptopie, tablecie, telefonie komórkowym** itp.) do zasilania urządzenia. Urządzenia te mogą nie być dobrane odpowiednio do poboru prądu przez urządzenie i mogą ulec uszkodzeniu.

- **Nigdy nie zanurzaj zasilacza sieciowego i urządzenia w wodzie (nawet częściowo) i chroń je przed wilgocią! Nie umieszczaj urządzenia w miejscu, w którym może na nie kapać lub przyskać woda lub inne płyny. Nigdy nie używaj urządzenia w wilgotnych miejscach lub w pobliżu wody.**
- Materiały opakowaniowe dołączone do elektronicznej niani (torby, kartonowe wzmocnienia itp.) należy przechowywać w miejscu niedostępnym dla dzieci. Nie są to zabawki.
- W celu zapewnienia bezpieczeństwa i prawidłowego funkcjonowania urządzenia, należy używać wyłącznie oryginalnych części zamiennych i akcesoriów zatwierdzonych przez producenta.
- Nigdy nie używaj urządzenia do innych celów niż te, do których jest przeznaczony oraz w sposób opisany w niniejszej instrukcji. Nigdy nie używaj urządzenia do żadnych innych celów.
- Producent nie ponosi odpowiedzialności za szkody spowodowane niewłaściwym użytkowaniem urządzenia i akcesoriów w przypadku nieprzestrzegania powyższych ostrzeżeń dotyczących bezpieczeństwa.

## UŻYWANIE URZĄDZENIA:

- Produkt przeznaczony jest do stosowania w gospodarstwach domowych i podobnych miejscach (sklepy, biura i podobne miejsca pracy, hotele, motele i inne środowiska mieszkalne, w firmach świadczących usługi noclegowe ze śniadaniem)! Nie jest przeznaczone do użytku komercyjnego!
- **Podczas ładowania urządzenie może być zasilane wyłącznie bezpiecznym niskim napięciem odpowiadającym oznaczeniu na urządzeniu.**
- Urządzenie nie może być używane w wilgotnym lub mokrym środowisku oraz w środowisku, w którym istnieje ryzyko pożaru lub wybuchu (**obszary, w których przechowywane są chemikalia, paliwa, oleje, gazy, farby i inne łatwopalne lub lotne substancje**).
- Monitor należy zainstalować z dala od źródeł ciepła (**kaloryferów, grzejników, pieców kuchennych** itp.).
- Jeśli zamierzasz stabilnie umieścić elektroniczną nianię na suficie lub ścianie za pomocą dostarczonych elementów mocujących, zachowaj ostrożność zarówno podczas samej instalacji, jak i sposobu jej zamocowania.
- **Podczas obsługi adaptera i kabla należy mieć suche ręce.**
- Nigdy nie zanurzaj zasilacza/zasilacza w wodzie lub innych płynach (nawet częściowo) i nie myj pod bieżącą wodą!
- Zasilanie jest przeznaczone wyłącznie dla tego urządzenia, nie używaj go do innych celów.
- Nie podłączaj zasilacza/adaptera do gniazdka elektrycznego. gniazdka i nie odłączaj gniazdka mokrymi rękami.
- Regularnie sprawdzaj stan łączącego kabla USB.
- Ważne jest umieszczenie elektronicznej niani w taki sposób, aby przewód nie blokował przejścia. W przypadku umieszczenia na stole lub niskim meblu należy upewnić się, że przewód zasilający nie zwisa ponad krawędzią. Należy również upewnić się, że przewód nie spoczywa na podłodze, gdzie mógłby spowodować potknięcie.
- **Kabel USB należy trzymać w bezpiecznej odległości od dzieci, ponieważ istnieje ryzyko uduszenia.**

## Ograniczenie odpowiedzialności

- Należy pamiętać, że użytkownik korzysta z elektronicznej niani na własne ryzyko. ETA nie ponosi odpowiedzialności za jego działanie lub sposób, w jaki jest używany przez użytkownika, a zatem nie ponosi odpowiedzialności za jakiegokolwiek szkody wynikające z korzystania z tego urządzenia.

- Firma ETA w żaden sposób nie odpowiada za jakiegokolwiek szkody losowe, pośrednie lub następcze, ani za straty danych lub straty spowodowane przeciekiem informacji podczas komunikacji z pomocą technologii bezprzewodowych.

## II. OPIS NIANI ELEKTRONICZNEJ I AKCESORIÓW

Opis (rys. 1, 2)

### A – Jednostka rodzicielska

- A1 – Przycisk włączania/wyłączania
- A2 – Wyświetlacz LCD
- A3 – Powrót / komunikacja dwukierunkowa
- A4 – Zoom / przełączanie kamery
- A5 – Wskaźnik poziomu dźwięku (płacz)
- A6 – Przyciski kierunkowe
- A7 – Menu / OK
- A8 – Gniazdo zasilania
- A9 – Głośność / jasność
- A10 – Sygnalizacja świetlna
- A11 – Mikrofon
- A12 – Wysuwana antena
- A13 – Wysuwana podstawa
- A14 – Głośnik
- A15 – Reset

### B – Jednostka dziecięca obrotowa

- B1 – Przycisk parowania
- B2 – Gniazdo zasilania
- B3 – Podstawa
- B4 – Czujnik temperatury
- B5 – Antena
- B6 – Głośnik
- B7 – Zewnętrzna głowica obrotowa
- B8 – Czujnik światła
- B9 – Obiektyw kamery
- B10 – Diody podczerwieni do noktowizora
- B11 – Mikrofon
- B12 – Komora pierścienia mocującego

### C – Kabel USB-C















### D – Elementy mocujące

### E – Pierścień mocujący (stały)

### F – Pierścień mocujący (uchwyt G)

### G – Uchwyt elastyczny (brak w zestawie)

Przegląd ikon wyświetlacza A2

	Siła sygnału		Aktywowany zoom
	Aktywowany timer		Transmisja audio do kamery
	Kołysanka		Stan baterii
	Głośność dźwięku		Wysoka czułość na dźwięk
	Podłączona kamera (x=numer pozycji)		Średnia czułość na dźwięk
	Pętla - przełączanie kamer		Niska czułość na dźwięk
	Tryb nocny		Temperatura jednostki dziecięcej

## OPIS MENU GŁÓWNEGO

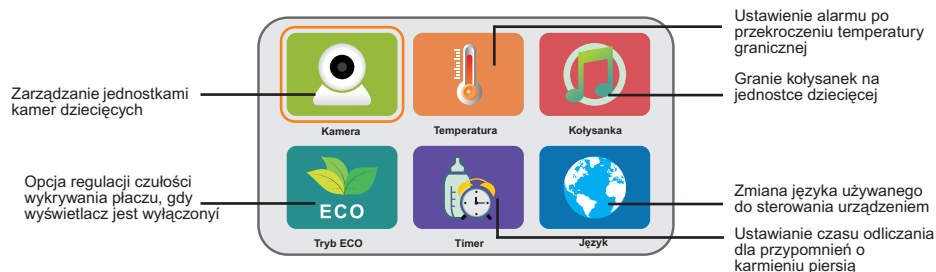

### III. INSTALACJA

Najpierw usuń wszystkie materiały opakowaniowe, wyjmij obie jednostki i wszystkie akcesoria. Następnie usuń wszelkie folie samoprzylepne, naklejki lub papier z obu jednostek.

**Dzięki swojej zmienności niania może być używana na kilka sposobów:**

- **wolnostojąca na powierzchni do przechowywania** (rys. 2A) - wystarczy umieścić elektroniczną nianię na płaskiej i stabilnej powierzchni.
- **zamontowany na uchwycie elastycznym G** (rys.2B) - ta metoda pozwala na szeroką elastyczność użytkowania. Dzięki wysokiej plastyczności uchwytu, jego ramię może być kształtowane w różnych formach, umożliwiając korzystanie z niani w trudniej dostępnych miejscach (nierówne powierzchnie, możliwość zahaczenia itp.). Uchwyt **G** można kupić pod ETA530690100.
- **zamocowana na stałe** (rys. 2C) - za pomocą dołączonych elementów złącznych elektroniczną nianię można przymocować na przykład do ściany lub sufitu, uzyskując w ten sposób lepsze pole widzenia elektronicznej niani.

#### Ostrzeżenie

- Aby uzyskać najlepsze pole widzenia, zainstaluj go na prostopadłej ścianie, nie instaluj go na suficie (obraz byłby odwrócony).
- Przed montażem na stałe należy najpierw sprawdzić, czy lokalizacja odpowiada oczekiwanemu pokryciu pola widzenia w pomieszczeniu. W przypadku umieszczenia na elastycznym uchwycie **G**, po umieszczeniu należy upewnić się, że podstawa jest stabilna i niania elektroniczna nie przewróci się. Właściwa instalacja (wiercenie otworów na kołki) przy użyciu elementu złącznego **D** musi być przeprowadzona profesjonalnie i zgodnie z normalnymi procedurami bezpieczeństwa. Należy upewnić się, że pod tynkiem w miejscu mocowania do ściany nie znajdują się żadne instalacje elektryczne, telefoniczne, wodne itp.
- Nie należy umieszczać elektronicznej niani na miękkich powierzchniach (np. kocach) lub w rogach szafek, półek itp.
- Korzystanie z innych produktów 2,4 GHz, takich jak sieci bezprzewodowe (routery Wi-Fi), Bluetooth lub kuchenki mikrofalowe, może powodować zakłócenia działania tego produktu, dlatego niania powinna znajdować się w odległości co najmniej 1,5 m od takich produktów lub należy je wyłączyć, jeśli powodują zakłócenia.

### IV. UŻYCIE

Niania działa na zasadzie nadawania i odbierania danych na własnej częstotliwości i jest zaprojektowana tak, aby jej sygnał mógł pokryć zdecydowaną większość wszystkich typowych wnętrz domów i mieszkań.

Aby obie jednostki mogły ze sobą współpracować, musi być między nimi utrzymywane połączenie radiowe. Obie jednostki są automatycznie parowane fabrycznie. Jeśli jednak chcesz dodać kolejną jednostkę podrzędną do jednostki nadrzędnej lub jeśli połączenie przestanie działać, obie jednostki muszą zostać ponownie sparowane.

### Uwagi

- Rzeczywisty zasięg sygnału zależy od warunków otoczenia, przy czym najważniejszym czynnikiem są przeszkody stałe oraz ich skład, grubość, a nawet nachylenie. W pomieszczeniach na jakość transmisji sygnału będzie miała wpływ ilość i rodzaj przeszkód (zwłaszcza ścian i mebli). Każdy duży metalowy przedmiot, taki jak lodówka, lustro, szafka, metalowe drzwi, zbrojony beton itp. pomiędzy jednostką dziecięcą i rodzicielską może blokować sygnał radiowy. W przypadku zaobserwowania słabej jakości sygnału należy spróbować przenieść jednostkę nadrzędną w inne miejsce.
- W przypadku większej odległości między jednostką rodzicielską a dziecięcą lub słabego sygnału zalecamy przedłużenie anteny **A12**.
- Jeśli obraz na jednostce nadrzędnej zawiesza się, najpierw spróbuj ją wyłączyć i włączyć. Jeśli to nie zadziała, naciśnij przycisk **RESET A15**.

## URUCHOMIENIE I PODSTAWOWA OBSŁUGA

W przypadku obu niań zasadniczo obowiązuje następująca procedura - podłącz kabel **C** do adaptera i podłącz go do zasilania. Następnie podłącz koniec kabla **C** do gniazda **A8/B2**.

### Uwagi

- Do krótkotrwałego użytku można również użyć POWER BANK, który odpowiada żądanym parametrom elektronicznej niani. Opcja ta jest szczególnie przydatna w przypadku konieczności przenoszenia elektronicznej niani, gdy nie jest dostępne gniazdo zasilania.
- Po naładowaniu jednostki rodzicielskiej można jej używać przez pewien czas bez podłączonego źródła zasilania i swobodnie przesyłać sygnał w jej zasięgu.

Aby włączyć jednostkę dziecięcą, podłącz ją do źródła zasilania. Naciśnij i przytrzymaj przycisk **A1**, aby włączyć/wyłączyć jednostkę rodzicielską. Krótco naciśnij przycisk **A1** w trybie monitorowania kamery, aby wyłączyć wyświetlacz - naciśnij dowolny przycisk, aby ponownie włączyć wyświetlacz.

### Poruszanie się w MENU jednostki rodzica

Do poruszania się po menu służą przyciski kierunkowe **A6**. Aby potwierdzić żądaną pozycję, naciskając przycisk **A7** (OK), lub aby anulować (lub cofnąć się o jeden krok), naciskając przycisk **A3**.

## PAROWANIE JEDNOSTEK RODZIELSKICH I DZIECIĘCYCH

Aby sparować jednostkę dziecięcą lub dodać kolejną, wykonaj następujące czynności:

- Wybierz **<Kamera>** z menu i potwierdź;
- Wybierz pozycję do zapisania kamery i potwierdź;
- W przypadku wybrania pustej pozycji odliczanie rozpocznie się natychmiast. Jednocześnie należy nacisnąć przycisk parowania B1 na jednostce dziecięcej. W przypadku niepowodzenia pojawi się ikona nieudanego połączenia - należy powtórzyć procedurę.
- Prawidłowo sparowane jednostki dziecięce są oznaczone symbolem .



### Uwaga

- Można również nadpisywać już zajęte pozycje lub usuwać (rozłączać) istniejące zajęte pozycje..

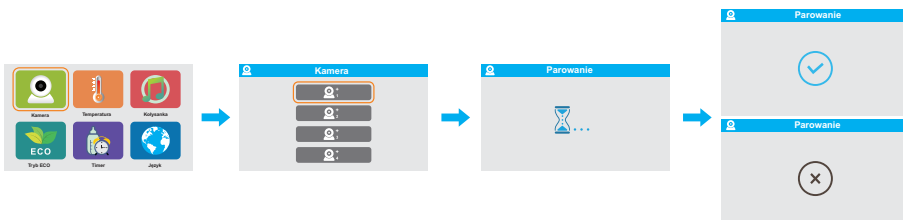

### Korzystanie z wielu kamer

W oryginalnym opakowaniu znajduje się jedna jednostka dziecięca i jedna jednostka rodzicielska. Jednostka rodzicielska może odbierać sygnały z maksymalnie 4 różnych jednostek dziecięcych jednocześnie. Procedura parowania jest taka sama jak powyżej, wystarczy wybrać pustą pozycję dla każdej jednostki.

Podłączone kamery można przełączać na jednostce rodzicielskiej poprzez krótkie naciśnięcie przycisku A4. Spowoduje to wybranie określonej kamery, symbolizowanej numerem obok ikony kamery, lub przełączenie w pętlę.

### Uwaga

- Zamienną jednostkę dziecięcą **B** można nabyć pod oznaczeniem ETA530600020.

### Ładowanie jednostki rodzicielskiej

Jednostka rodzicielska posiada wbudowany akumulator zapewniający wygodę i mobilność. Podłącz przewód zasilający do gniazda **A8**. Ładowanie jest sygnalizowane czerwonym sygnałem LED **A10** i stopniowym zwiększaniem się ikony baterii na wyświetlaczu. Gdy bateria jest naładowana, wskaźnik **A10** świeci na zielono, a ikona baterii ma 3 pełne pola.

- Przed pierwszym użyciem jednostki lub jeśli nie była ona używana przez dłuższy czas, należy ją w pełni naładować.
- Standardowy czas ładowania wynosi około 10 godzin, a w pełni naładowany nowy akumulator zapewnia do 20 godzin pracy. Czas pracy skraca się w zależności od użytkownika/obciążenia urządzenia, a także wraz ze starzeniem się i zużyciem akumulatora.

## PRZEGLĄD FUNKCJI

### A) Komunikacja dwukierunkowa

W trybie monitorowania obrazu naciśnij i przytrzymaj przycisk **A3**, aby aktywować tryb komunikacji dwukierunkowej - mów do mikrofonu jednostki rodzica, a jednostka dziecka prześle dźwięk. W ten sposób można mówić do dziecka. Aktywny tryb jest wskazywany przez ikonę mikrofonu na wyświetlaczu.

### Uwaga

- Po naciśnięciu przycisku należy odczekać chwilę przed rozpoczęciem rozmowy.
- Z drugiej strony, przesyłanie dźwięku z jednostki dziecięcej do jednostki rodzicielskiej odbywa się automatycznie, bez potrzeby aktywacji (chyba że przesyłanie dźwięku jest wyłączone, patrz punkt C).

### B) Wizualne wskazanie poziomu płaczu A5

Jest to kolorowe wizualne wskazanie poziomu głośności przesyłanego z jednostki dziecięcej.

### C) Głośność i jasność wyświetlacza

W trybie monitorowania obrazu naciśnij na kilka chwil przycisk **A9**, aby zmienić głośność dźwięków wokół jednostki dziecięcej i jasność wyświetlacza. Użyj przycisków kierunkowych **A6**, aby ustawić żądany parametr na żądanym poziomie. Transmisję dźwięku można całkowicie wyłączyć poprzez wyciszenie do skrajnej lewej pozycji.



### D) Tryb nocny

Gdy czujnik światła **B8** wykryje niski poziom oświetlenia wokół jednostki dziecięcej, automatycznie aktywuje tryb nocny. Gdy pomieszczenie zostanie oświetlone lub ustawione zostanie naturalne światło, tryb automatycznie się wyłączy.

### E) Temperatura (MENU)

Jednostki °C / °F można ustawić w menu < **Temperatura** >.

Ponadto można ustawić ostrzeżenie, jeśli temperatura przekroczy ustawione limity. Aktywując ostrzeżenie za pomocą ikony  po prawej stronie, można ustawić minimalną dopuszczalną temperaturę (zielona ikona) i maksymalną dopuszczalną temperaturę (czerwona ikona).

**Jeśli temperatura wokół jednostki dziecięcej spadnie lub wzrośnie powyżej ustawionych limitów, jednostka rodzicielska uruchomi alarm wizualny i dźwiękowy.**

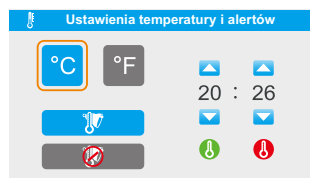

### Uwagi

- Odczytana temperatura jednostki dziecięcej jest jedynie orientacyjna i może wykazywać pewne różnice w dokładności pomiaru.
- Funkcja ta obejmuje sytuacje, w których mogą wystąpić niepożądane zmiany temperatury, które mogą mieć negatywny wpływ na osoby znajdujące się w pobliżu jednostki dziecięcej.
- Zakres wykrywania i regulacji temperatury wynosi od 0 do 40 °C.
- Ustawienie jest ważne dla wszystkich sparowanych jednostek dziecięcych.

## F) Tryb ECO (MENU)

Istotą trybu ECO jest to, że wyświetlacz jednostki rodzicielskiej i transmisja dźwięków z jednostki dziecięcej są wyłączone po pewnym czasie. Są one aktywowane ponownie tylko wtedy, gdy jednostka dziecka wykryje wybrany poziom dźwięku (płacz). W menu dostępne są 3 poziomy czułości (patrz **przegląd ikon wyświetlacza A2**) + opcja wyłączenia funkcji (🔇). W przypadku niskiej czułości do aktywacji jednostki rodzicielskiej wymagany jest intensywny i głośny płacz, natomiast w przypadku wysokiej czułości jednostka rodzicielska jest aktywowana, nawet jeśli płacz jest mniej głośny.

### Uwaga

- Reakcja na czułość na dźwięk zależy również częściowo od odległości jednostki dziecięcej od dziecka.

## G) Timer (MENU)

Jest to zasadniczo odliczanie wybranego czasu, po którym niania uruchamia sygnał dźwiękowy i wizualny (alarm). Służy głównie do przypominania dziecku o karmieniu. Aby anulować alarm, naciśnij dowolny przycisk. Tryb jest sygnalizowany ikoną na wyświetlaczu i stopniowym odliczaniem.

### Uwaga

- Głośność alarmu zależy od ustawionej głośności jednostki rodzicielskiej.
- Aby wyłączyć alarm podczas odliczania, wybierz opcję w menu timera (🔇).

## H) Kołysanki (MENU)

Wybierz konkretną kołysankę w menu <Kołysanka> lub wybierz opcję naprzemiennego odtwarzania poszczególnych kołysanek w pętli (🔄).

### Uwagi

- Głośności kołysanki nie można zmienić.
- Jeśli transmisja dźwięku nie zostanie wyłączona (patrz punkt C), kołysanka będzie odtwarzana na jednostce rodzicielskiej. Nie można przerwać odtwarzania kołysanki na tej jednostce, ponieważ jest ona odbierana przez mikrofon jednostki dla dziecka.
- Jeśli używasz więcej niż jednej jednostki dla dziecka, aby włączyć konkretną jednostkę, musisz przełączyć się na tę jednostkę i uruchomić kołysankę na tej jednostce. Następnie należy przełączyć się na inne urządzenie i ustawić dla niego inną kołysankę.

## I) Zmiana języka

W menu <Język> można zmienić ustawienia języka na jednostce rodzicielskiej.

## J) Zoom

W trybie śledzenia obrazu naciśnij i przytrzymaj przycisk A4, aby włączyć tryb zoomu i powiększyć obraz. Ponowne długie naciśnięcie tego przycisku przywraca domyślną odległość.

## V. KONSERWACJA

**Do konserwacji i czyszczenia nie należy używać ostrych i agresywnych środków czyszczących!** Do czyszczenia korpusu jednostki rodzica i dziecka należy używać wyłącznie miękkiej ściereczki. Obiektyw i wyświetlacz należy czyścić ściereczką z mikrofibry. Nie wolno dopuścić do przedostania się wody do wnętrza żadnej z jednostek niani elektronicznej. Aby zminimalizować ryzyko uszkodzenia, podczas konserwacji nie należy manipulować ruchomą głowicą jednostki dziecięcej przy użyciu siły.

**Wymiana elementów, które wymagają ingerencji do części elektrycznej urządzenia może wykonać wyłącznie specjalistyczny serwis! Nie przestrzeganie wskazówek producenta powoduje utratę prawa do napraw!**

Informacje dotyczące reklamacji i napraw produktów można znaleźć na stronie [www.eta.cz/servis-eu](http://www.eta.cz/servis-eu).

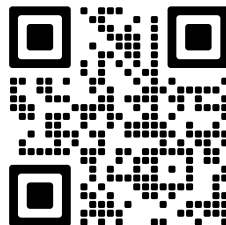

## VI. PRZECHOWYWANIE

Urządzenie wraz ze wszystkimi akcesoriami należy przechowywać odpowiednio oczyszczone w suchym, wolnym od kurzu i bezpiecznym miejscu, poza zasięgiem dzieci i osób nieodpowiedzialnych.

## VII. EKOLOGIA



Jeżeli tylko pozwoliły na to rozmiary, na wszystkich elementach wydrukowano znaki materiałów zastosowanych do produkcji opakowań, komponentów i wyposażenia, jak również ich przetwarzania wtórnego. Symbole umieszczone na produktach lub w załączonej dokumentacji oznaczają, że zastosowanych elementów elektrycznych lub elektronicznych nie można poddawać utylizacji wraz z odpadem komunalnym. Produkt należy odnieść do specjalnych punktów zbiorczych, w których będą przyjęte bez opłaty. Dzięki poprawnej utylizacji pomogą Państwo zachować cenne źródła i pomogą w profilaktyce ewentualnych negatywnych wpływów na środowisko naturalne i zdrowie ludzkie. Niewłaściwy sposób utylizacji urządzenia może podlegać karze – zgodnie z przepisami krajowymi i międzynarodowymi. Urządzenie jest wyposażone w akumulator Li-Ion o długiej żywotności. Aby chronić środowisko jest wymagane po zakończeniu działania urządzenia wyładowany akumulator zdemontować i w odpowiedni sposób, poprzez specjalną sieć punktów zbiorczych, akumulator i urządzenie bezpiecznie zlikwidować. W celu uzyskania innych szczegółowych informacji dotyczących utylizacji należy zwrócić się do najbliższego urzędu lub punktu zbiorczego. Nigdy nie likwidować baterii przez spalanie!

### Wymowanie baterii

Odkręć 4 śruby pokrywy komory baterii na spodzie jednostki rodzicielskiej. Odłącz, a następnie wyjmij baterię.

## VIII. DANE TECHNICZNE

Waga (g)	ok. 230 (A) / 210 (B)
Wymiary (cm)	8,6 x 16,2 x 1,8 cm (A) / 12,5 x 8,6 x 7,6 cm (B)
Częstotliwość	2,412 - 2,469 GHz
Pamięć	Brak pamięci
Zasięg	w pomieszczeniach do 50 m / na zewnątrz do 300 m
Rozdzielczość wideo	480 x 272 px
Bateria (jednostka rodzicielska)	Li-ion 3.7V 4000 mAh
Liczba klatek na sekundę	dzień 20 fps, noc 15 fps
Ruch kamery	poziomo 330°, pionowo -30° - 90°
Pole widzenia (FOV)	37,5°
ZOOM	2x
Odległość ogniskowa	3,6 mm

Niniejszym ETA a.s. oświadcza, że sprzęt radiowy typu ETA5306 spełnia wymagania dyrektywy 2014/53/EU. Pełny tekst deklaracji zgodności jest dostępny pod poniższym adresem internetowym: <http://eta.cz/declaration-of-conformity>

**Zmiana specyfikacji technicznych i akcesoriów w zależności od modelu produktu jest zastrzeżona przez producenta. Zdjęcia służą wyłącznie jako ilustracja.**

### HOUSEHOLD USE ONLY. DO NOT IMMERSE IN WATER OR OTHER LIQUIDS.

Tylko do zastosowania w gospodarstwie domowym. Nie zanurzać do wody lub innych cieczy.



**TO AVOID DANGER OF SUFFOCATION, KEEP THIS PLASTIC BAG AWAY FROM BABIES AND CHILDREN. DO NOT USE THIS BAG IN CRIBS, BEDS, ARRANGES OR PLAYPENS. THIS BAG IS NOT A TOY.**



Niebezpieczeństwo uduszenia. Tego worka nie należy używać w kołyskach, łóżeczkach, wózkach lub kojcach dziecięcych. Torebkę z PE położyć w miejscu będącym poza zasięgiem dzieci. Torebka nie służy do zabawy!



Zdejmowana jednostka zasilająca



**UWAGA**



Zapoznaj się z instrukcją obsługi



**Ostrzeżenie:** ryzyko zadławienia! Dzieci mogą udusić się kablem. Trzymaj ten kabel poza zasięgiem dzieci (w odległości co najmniej 0,9 m).

# eta 5306

# MiMi

## BEDIENUNGSANLEITUNG

Sehr geehrter Kunde, wir danken Ihnen für den Kauf unseres Produkts. Bitte lesen Sie vor Inbetriebnahme dieses Geräts sehr aufmerksam die Bedienungsanleitung und bewahren Sie diese Anleitung gemeinsam mit dem dem Kassenbeleg und nach Möglichkeit auch mit der Verpackung und dem inneren Inhalt der Verpackung gut auf.

## I. SICHERHEITSHINWEISE



### ALLGEMEINE BESTIMMUNGEN:

- Die Anweisungen der Anleitung betrachten Sie als Teil des Elektrogerätes und übergeben Sie die Anleitung an jeden weiteren Nutzer.
- Das Babyphone ist als Hilfsmittel gedacht. Es ist kein Ersatz für eine sorgfältige Beaufsichtigung durch Erwachsene und sollte nicht als solches verwendet werden. Es ist wichtig, dass Sie Ihr Kind niemals allein zu Hause lassen. Es muss immer eine Person anwesend sein, die das Kind beaufsichtigt, sich um seine Bedürfnisse kümmert und auf die verschiedenen auftretenden Situationen reagieren kann.
- Dieses Gerät darf von Kindern im Alter von mehr als 8 Jahren oder Personen mit eingeschränkten physischen oder mentalen Fähigkeiten oder mit unzureichenden Erfahrungen und Kenntnissen genutzt werden, wenn sie unter Aufsicht sind oder über die Nutzung des Gerätes auf eine sichere Art und Weise angewiesen wurden und sich eventueller Gefahren bewusst sind. Es muss gesichert werden, dass Kinder mit dem Gerät nicht spielen. Reinigung und Wartung darf von Kindern unter 8 Jahren und ohne Aufsicht nicht durchgeführt werden. Kinder unter 8 Jahren müssen sich vom Gerät und seinem Kabel fernhalten.
- Verwenden Sie das Gerät nicht, falls der Netzteil beschädigt wurde, falls es nicht richtig funktioniert, auf den Boden gefallen ist und beschädigt wurde. In solchen Fällen bringen Sie das Gerät zum Fachservice, um seinen sicheren Betrieb und richtige Funktion überprüfen zu lassen.
- Das Gerät darf mit angeschlossenem Netzteil/Adapter nicht an Orten verwendet werden, an denen es in eine Badewanne, ein Waschbecken oder ein Schwimmbecken fallen könnte. Sollte das Gerät ins Wasser fallen, ziehen Sie es nicht heraus! Trennen Sie zunächst das Netzteil/den Adapter von der Steckdose. Netzsteckdosen und entfernen Sie erst dann das Gerät. Bringen Sie das Gerät in solchen Fällen zu einem professionellen Servicecenter, um die Sicherheit und korrekte Funktion zu überprüfen.
- Das Gerät verfügt über keine eigene Ladequelle, es ist nur zum Laden über eine USB-Quelle (Adapter mit USB-Ausgang mit einer Ausgangsspannung von 5,0 V und einem Ausgangsstrom von mindestens 1000 mA) vorgesehen, vor dem Anschließen beachten Sie die Anweisungen des Herstellers dieser Quellen.

- Verwenden Sie keine USB-Anschlüsse an anderen Geräten (z. B. **Computer, Laptop, Tablet, Mobiltelefon** usw.), um das Gerät mit Strom zu versorgen. Diese Geräte sind möglicherweise nicht für den Stromverbrauch des Geräts ausgelegt und könnten beschädigt werden.
- Tauchen Sie das Netzteil und das Gerät niemals (auch nicht teilweise) in Wasser und schützen Sie diese vor Feuchtigkeit! Stellen Sie das Gerät nicht so hin, dass Wasser oder andere Flüssigkeiten darauf tropfen oder spritzen können. Verwenden Sie das Gerät niemals an feuchten Stellen oder in der Nähe von Wasser.
- **Bewahren Sie das mit dem Babyphone gelieferte Verpackungsmaterial (Taschen, Kartonverstärkungen usw.) außerhalb der Reichweite von Kindern auf. Diese Materialien sind kein Spielzeug.**
- Um richtige Funktion und Sicherheit zu gewährleisten, verwenden Sie nur Originalteile und das durch den Hersteller genehmigte Zubehör.
- Verwenden Sie dieses Gerät samt seines Zubehörs nur zu Zwecken, zu denen es bestimmt wurde, wie in dieser Anleitung beschrieben. Verwenden Sie das Gerät zu keinen anderen Zwecken.
- Eventuelle Texte und Bilder in Fremdsprachen auf den Verpackungen oder auf dem Gerät sind am Ende der jeweiligen Sprachversion übersetzt und erklärt.
- Der Hersteller haftet nicht für Schäden, die durch unsachgemäßen Gebrauch des Geräts und des Zubehörs bei Nichtbeachtung der oben genannten Sicherheitshinweise entstehen.

#### VERWENDUNG DES GERÄTES:

- Das Gerät ist ausschließlich zur Nutzung in den Haushalten und zu ähnlichen Zwecken (Geschäfte, Büros und ähnliche Arbeitsstellen, Hotels, Motels und andere Wohnräume, in Betrieben mit Bed-and-Breakfast-Service) bestimmt! Es ist nicht zu kommerziellen Zwecken bestimmt!
- **Beim Aufladen darf das Gerät nur mit einer sicheren Niederspannung versorgt werden, die der Kennzeichnung auf dem Gerät entspricht.**
- Das Gerät darf nicht in feuchten oder nassen Umgebungen und in Umgebungen mit Brand- oder Explosionsgefahr (**Bereiche, in denen Chemikalien, Kraftstoffe, Öle, Gase, Farben und andere brennbare oder flüchtige Stoffe gelagert werden**) verwendet werden.
- Installieren Sie das Babyphone mit ausreichend Abstand zu Wärmequellen (**Heizkörper, Heizungen, Küchenherde** usw.).
- Wenn Sie das Babyphone mithilfe des beigefügten Verbindungsmaterials an der Decke oder Wand befestigen möchten, sollten Sie sowohl bei der Installation als auch bei der Art der Befestigung vorsichtig sein.
- **Halten Sie beim Umgang mit Adapter und Kabel Ihre Hände trocken.**
- Die Lieferung ist nur für dieses Gerät bestimmt, verwenden Sie es nicht für andere Zwecke.
- Stecken Sie das Netzteil/den Adapter nicht in die Steckdose. Steckdosen und ziehen Sie den Stecker nicht heraus Steckdosen mit nassen Händen.
- Überprüfen Sie regelmäßig den Zustand des USB-Verbindungskabels.
- Es ist wichtig, das Babyphone so zu platzieren, dass das Kabel den Durchgang nicht behindert. Achten Sie beim Aufstellen auf einen Tisch oder ein niedriges Möbelstück darauf, dass das Netzkabel nicht über dessen Kante hängt. Es ist außerdem darauf zu achten, dass das Kabel nicht auf dem Boden liegen bleibt, wo es zu Stolperfallen führen kann.
- **Halten Sie das USB-Kabel von Kindern fern, es besteht Strangulationsgefahr.**

## Haftungsbeschränkung

- Bitte beachten Sie, dass die Nutzung dieses Babyphones auf Ihr eigenes Risiko erfolgt. ETA ist nicht verantwortlich für den Betrieb oder die Art und Weise, wie es von Ihnen verwendet wird, und übernimmt daher keine Haftung für Schäden, die durch Ihre Verwendung dieses Geräts entstehen.
- Die Gesellschaft ETA ist auf keiner Art und Weise für jeglichen zufälligen, indirekten oder nachfolgenden Schaden verantwortlich, für Datenverluste oder Verluste, die durch Weitergabe von Informationen während der Kommunikation mittels drahtloser Technologien verursacht wurden.

## II. BESCHREIBUNG DES BABYPHONES UND DES ZUBEHÖRS

### Beschreibung (Abb. 1, 2)

#### A – Elterneinheit

- A1 – Ein/Aus-Taste
- A2 – LCD-Display
- A3 – Zurück / Zwei-Wege-Kommunikation
- A4 – Zoom-/Kameraumschaltung
- A5 – Lautstärkeanzeige (Weinen)
- A6 – Richtungstasten
- A7 – Menü / OK
- A8 – Steckdose
- A9 – Lautstärke / Helligkeit
- A10 – Lichtsignalisierung
- A11 – Mikrofon
- A12 – Einziehbarer Antenne
- A13 – Ausziehbarer Ständer
- A14 – Lautsprecher
- A15 – Reset

#### B – Babyeinheit

- B1 – Kopplungs-Taste
- B2 – Steckdose
- B3 – Basis
- B4 – Temperatursensor
- B5 – Antenne
- B6 – Lautsprecher
- B7 – Außenschwenkkopf
- B8 – Beleuchtungssensor
- B9 – Kameraobjektiv
- B10 – IR-Dioden für Nachtsicht
- B11 – Mikrofon
- B12 – Platz für Befestigungsring

#### C – USB-C-Kabel







#### D – Befestigungselemente

#### E – Befestigungsring (fest)

#### F – Befestigungsring (G-Halter)

#### G – Flexibler Halter (nicht im Lieferumfang enthalten)

### Übersicht über die A2-Anzeigesymbole

	Signalstärke		Zoom aktiviert
	Timer aktiviert		Audioübertragung zur Kamera
	Wiegenlied		Batteriestatus
	Aufgenommene Tonlautstärke		Hohe Schallempfindlichkeit
	Angeschlossene Kamera (x=Positionsnummer)		Mittlere Schallempfindlichkeit
	Schleife - Umschalten von Kameras		Geringe Schallempfindlichkeit
	Nacht-Modus		Temperatur der Babyeinheit



## BESCHREIBUNG DES HAUPTMENÜS

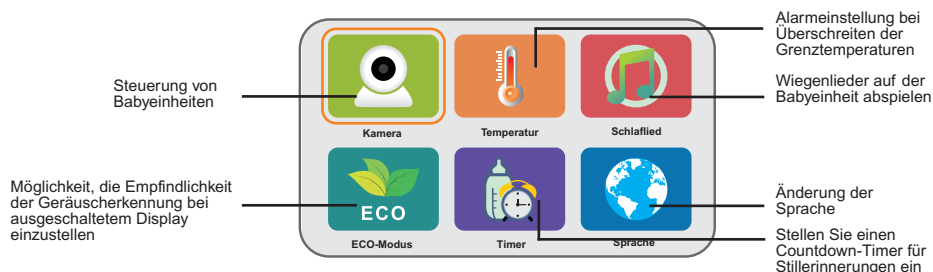

### III. INSTALLATION

Entfernen Sie zunächst sämtliches Verpackungsmaterial, entnehmen Sie beide Geräte und sämtliches Zubehör. Anschließend entfernen Sie eventuelle Klebefolien, Aufkleber oder Papier von beiden Einheiten.

**Dank seiner Variabilität ist das Babyphone vielseitig einsetzbar:**

- **freistehend auf der Ablagefläche** (Abb. 2A) – Stellen Sie das Babyphone einfach auf eine gerade und stabile Oberfläche.
- **befestigt an der flexiblen Halterung B** (Abb. 2B) - Diese Methode ermöglicht eine große Flexibilität bei der Verwendung. Dank der hohen Plastizität des Halters kann sein Arm in verschiedene Formen gebracht werden, was den Einsatz des Babyphones an schwer zugänglichen Stellen (unebene Oberflächen, Einhängemöglichkeit, usw.) ermöglicht.) Sie können den G-Halter unter ETA530690100 kaufen.
- **fest montiert** (Abb. 2C) - Mit dem beigegefügtten Verbindungsmaterial (D + E) kann das Babyphone beispielsweise an einer Wand oder Decke befestigt werden und so eine größere Reichweite des Sichtfeldes des Babyphones nutzen.

#### Hinweis

- Das beste Sichtfeld wird durch die Platzierung an einer geraden Wand erreicht. Platzieren Sie das Babyphone nicht an der Decke (das Bild würde auf dem Kopf stehen).
- Prüfen Sie vor jeder festen Anbringung zunächst, ob der vorgegebene Standort der erwarteten Abdeckung des Sichtfeldes des jeweiligen Raumes entspricht. Bei der Platzierung auf der flexiblen Halterung G ist nach der Platzierung darauf zu achten, dass die Basis stabil steht und das Babyphone nicht umkippt.
- Die eigentliche Montage (Bohren der Löcher für die Dübel) mit dem Verbindungsmaterial **D** muss fachgerecht und unter Einhaltung der üblichen Sicherheitsvorschriften erfolgen. Stellen Sie sicher, dass sich an der Verankerungsstelle an der Wand keine Elektro-, Telefon-, Sanitärinstallationen etc. unter dem Putz befinden.
- Stellen Sie das Babyphone nicht auf weiche Oberflächen (z. B. **Decken**) oder in die Ecken von Schränken, Regalen da das Sichtfeld negativ beeinflusst werden kann.
- Die Verwendung anderer 2,4-GHz-Produkte wie drahtlose Netzwerke (WLAN-Router), Bluetooth- oder Mikrowellenherde können Störungen bei dem Babyphone verursachen. Achten Sie daher auf einen Abstand von mindestens 1,5 m zu solchen Geräten oder schalten Sie diese aus um Störungen zu vermeiden.

## IV. VERWENDEN

Das Babyphone funktioniert nach dem Prinzip des Sendens und Empfangens von Daten auf einer eigenen Frequenz und ist so konzipiert, dass sein Signal die überwiegende Mehrheit aller gängigen Innenräume von Einfamilienhäusern und Wohnungen abdecken kann.

Damit beide Einheiten zusammenarbeiten können, ist es notwendig, eine Funkverbindung zwischen ihnen aufrechtzuerhalten. Beide Geräte sind ab Werk automatisch gekoppelt. Wenn Sie der Elterneinheit jedoch eine weitere untergeordnete Einheit hinzufügen möchten oder die Verbindung nicht mehr funktioniert, müssen die beiden Einheiten erneut gekoppelt werden.

### Bemerkung

- Die Signalreichweite hängt von den Umgebungsbedingungen ab. Die wichtigsten Faktoren sind feste Hindernisse und deren Zusammensetzung, Dicke und sogar deren Neigung. Im Innenraum wird die Qualität der Signalübertragung daher durch die Anzahl und Art der Hindernisse (hauptsächlich Wände und Möbel) beeinflusst. Alle großen Metallgegenstände wie Kühlschränke, Spiegel, Füllschränke, Metalltüren, Stahlbeton usw. zwischen der Kindereinheit und der Elterneinheit können das Funksignal blockieren. Wenn Sie eine schlechte Signalqualität feststellen, versuchen Sie, die Elterneinheit neu zu platzieren.
- Bei einem größeren Abstand zwischen Eltern- und Babyeinheit oder einem schwachen Signal empfehlen wir die Verlängerung der **A12**-Antenne.
- Wenn das Bild auf der Elterneinheit einfriert, versuchen Sie zunächst, sie aus- und wieder einzuschalten. Wenn dies nicht funktioniert, drücken Sie die **RESET**-Taste **A15**.

## INBETRIEBNAHME UND GRUNDLEGENDE STEUERUNGEN

Für beide Babyphone-Einheiten gilt grundsätzlich folgende Vorgehensweise: Schließen Sie das Kabel **C** an den Adapter an und verbinden Sie es mit dem Netzteil. Schließen Sie dann das Ende des Kabels C an die Buchse **A8/B2** an.

### Hinweise

- Für den kurzfristigen Gebrauch können Sie auch eine POWER BANK verwenden, die den gewünschten Parametern des Babyphones entspricht. Verwenden Sie diese Option vor allem dann, wenn Sie das Babyphone mitnehmen müssen und keine Steckdose verfügbar ist.
- Wenn die Elterneinheit aufgeladen ist, können Sie diese ohne angeschlossene Stromquelle benutzen und sich innerhalb des Signalbereichs frei mit der Elterneinheit bewegen.

Um die Babyeinheit einzuschalten, schließen Sie sie an eine Stromquelle an. Drücken Sie lange auf die Taste **A1**, um die Elterneinheit ein-/auszuschalten. Drücken Sie im Kameraüberwachungsmodus kurz die Taste **A1**, um das Display auszuschalten - drücken Sie eine beliebige Taste, um das Display wieder einzuschalten.

## Bewegung im MENÜ der Elterneinheit

Mit den Richtungstasten **A6** können Sie im Menü navigieren. Bestätigen Sie den gewünschten Punkt mit der Taste **A7** (OK) oder brechen Sie mit der Taste **A3** ab (oder gehen Sie einen Schritt zurück).

## PAARUNG VON ELTERN- UND BABYEINHEITEN

Um eine Babyeinheit zu koppeln oder eine weitere Babyeinheit hinzuzufügen, gehen Sie wie folgt vor:

- Wählen Sie **<Kamera>** aus dem Menü und bestätigen Sie;
- Wählen Sie eine Position zum Speichern der Kamera und bestätigen Sie;
- Auf der Elterneinheit beginnt ein Countdown zur Kopplung der Geräte Gleichzeitig müssen Sie die Kopplungstaste B1 an der Babyeinheit drücken. Im Falle eines Fehlers erscheint ein Symbol für eine fehlgeschlagene Verbindung - wiederholen Sie den Vorgang.
- Korrekt gekoppelte Babyeinheiten zeigen das Symbol ✓.

### Bemerkung

- Sie können auch bereits belegte Positionen überschreiben oder bestehende belegte Positionen löschen (entkoppeln).

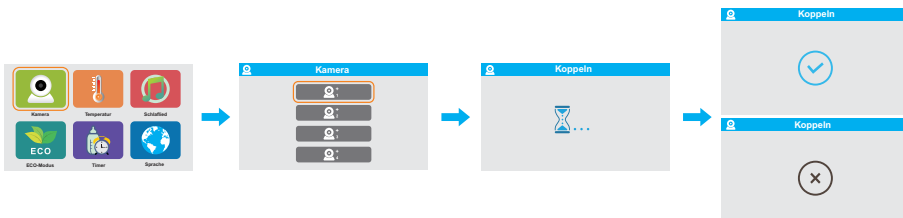

## Verwendung mehrerer Kameras

Das Originalpaket enthält eine Babyeinheit und eine Elterneinheit.

Die Elterneinheit kann gleichzeitig Signale von bis zu 4 verschiedenen Babyeinheiten empfangen. Das Kopplungsverfahren von Eltern- und Babyeinheit ist stets die selbe. Verbundene Kameras können an der Elterneinheit durch kurzes Drücken der Taste **A4** umgeschaltet werden.

Dadurch wird eine bestimmte Kamera ausgewählt, die durch eine Nummer neben dem Kamerasymbol symbolisiert wird, oder es wird in einer Schleife geschaltet.

### Bemerkung

- Sie können eine Ersatz- Babyeinheit B mit der Bezeichnung ETA530600020 erwerben.

## Aufladen der Elterneinheit

Die Elterneinheit verfügt über einen eingebauten Akku für mehr Komfort und Mobilität. Schließen Sie das Netzkabel an die Buchse **A8** an. Der Ladevorgang wird durch das rote LED-Signal **A10** und die steigende Ladung des Batteriesymbols auf dem Display angezeigt. Sobald der Akku voll aufgeladen ist, leuchtet die Anzeige **A10** grün und das Akkusymbol hat 3 volle Felder.

- Vor der ersten Nutzung sowie nach längerer Nichtbenutzung sollte das Gerät voll geladen werden.
- Die Standard-Ladezeit beträgt ca. 10 Stunden, und ein vollständig aufgeladener neuer Akku kann bis zu 20 Stunden lang betrieben werden. Die Betriebszeit ist abhängig von der Nutzung der Einheiten und dem Alter der Batterie.

## FUNKTIONSÜBERSICHT

### A) Zwei-Wege-Kommunikation

Halten Sie im Videoüberwachungsmodus die Taste **A3** gedrückt, um den Zwei-Wege-Kommunikationsmodus zu aktivieren - sprechen Sie in das Mikrofon der Elterneinheit, um einen Ton an die Babyeinheit zu übertragen. Auf diese Weise können Sie mit Ihrem Kind sprechen. Der aktive Modus wird durch das Mikrofonsymbol auf dem Display angezeigt.

#### Bemerkung

- Warten Sie nach dem Drücken der Taste einen Moment, bevor Sie sprechen.
- Umgekehrt erfolgt die Tonübertragung von der Kindersprechstelle zur Elternsprechstelle automatisch, ohne dass eine Aktivierung erforderlich ist (es sei denn, die Tonübertragung ist ausgeschaltet, siehe Punkt C)).

### B) Visuelle Anzeige des Lautstärkepegels A5

Dies ist eine farbige Darstellung der Lautstärke, die von der Babyeinheit übertragen wird.

### C) Lautstärke und Helligkeit des Displays

Drücken Sie im Videoüberwachungsmodus kurz die Taste **A9**, um die Lautstärke der Geräusche um die Kindereinheit und die Helligkeit des Displays zu ändern. Verwenden Sie die Richtungstasten **A6**, um den gewünschten Parameter auf den gewünschten Pegel einzustellen. Die Tonübertragung kann vollständig ausgeschaltet werden, indem Sie den Regler auf die Position ganz links stellen.

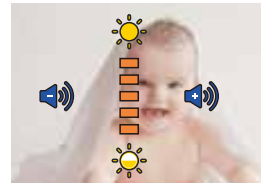

### D) Nachtmodus

Wenn der Lichtsensor **B8** dunkle Lichtverhältnisse in der Umgebung der Babyeinheit erkennt, aktiviert er automatisch den Nachtmodus. Sobald die Umgebung der Babyeinheit erhellt ist, wird der Modus automatisch beendet.

### E) Temperatur (MENU)

Die Einheiten °C / °F können im Menü **<Temperatur>** eingestellt werden. Sie können auch eine Warnung aktivieren, die ausgelöst wird, wenn die Temperatur einen gewählten Grenzwert überschreitet. Durch Aktivierung der Benachrichtigung über das Icon  kann im rechten Teil die minimal zulässige Temperatur (grünes Icon) und die maximal zulässige Temperatur (rotes Icon) eingestellt werden. Sinkt oder steigt die Temperatur um die Babyeinheit über die eingestellten Grenzwerte, löst die Elterneinheit eine optische und akustische Warnung aus.

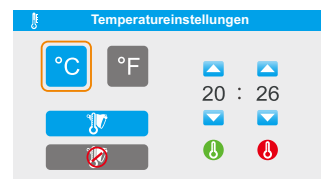

### Bemerkungen

- Die gemessene Temperatur der Babyeinheit ist nur ein Hinweis und kann eine gewisse Abweichung in der Messgenauigkeit aufweisen.
- Die Funktion deckt Situationen ab, in denen unerwünschte Temperaturänderungen auftreten können, die sich negativ auf Personen in der Nähe des Kindergeräts auswirken könnten.
- Der Bereich der Temperaturerfassung und -einstellung reicht von 0 bis 40 °C.
- Die Einstellung gilt für alle gekoppelten Babyeinheiten.

### F) ECO-Modus (MENU)

Im ECO-Modus wird nach einer Weile das Display der Elterneinheit und die Übertragung von Tönen von der Babyeinheit ausgeschaltet deaktiviert. Die Einheiten werden erst wieder aktiviert, wenn die Babyeinheit die von Ihnen gewählte Lautstärke (Weinen) erkennt. Im Menü stehen 3 Empfindlichkeitsstufen zur Auswahl (siehe **Übersicht der Anzeigesymbole A2**), sowie die Möglichkeit, die Funktion zu deaktivieren (). Bei geringer Empfindlichkeit ist intensive und laute Geräusche erforderlich, um die Elterneinheit zu aktivieren. Bei hoher Empfindlichkeit hingegen wird die Elterneinheit bereits bei weniger lauten Geräusche aktiviert.

### Bemerkung

- Die Reaktion der Geräuschempfindlichkeit wird durch die Entfernung von Babyeinheit zu dem Baby beeinflusst.

### G) Timer (MENU)

Hierbei handelt es sich um einen Countdown nach ausgewählter Zeit, nach dem das Babyphone ein akustisches und optisches Signal (Alarm) auslöst. Der Timer soll als Hinweis zur regelmäßigen Fütterung des Babys dienen.

Um den Alarm abzubrechen, drücken Sie eine beliebige Taste. Der Modus wird durch ein Symbol auf dem Display und einen absteigenden Countdown angezeigt.

### Bemerkung

- Die Lautstärke des Alarms hängt von der eingestellten Lautstärke der Elterneinheit ab.
- Um den Alarm während des Countdowns zu deaktivieren, wählen Sie die Option im Timer-Menü (.

### H) Wiegenlieder (MENU)

Wählen Sie ein bestimmtes Wiegenlied im Menü <Chlaflied> aus, oder wählen Sie die Option, einzelne Wiegenlieder in einer Schleife abwechselnd abzuspielen (.

### Bemerkungen

- Die Lautstärke des Wiegenlieds kann nicht geändert werden.
- Wenn Sie die Tonübertragung nicht ausschalten (siehe Punkt C)), hören Sie das Wiegenlied auf der Elterneinheit. Sie können die Wiedergabe des Wiegenliedes auf dieser Einheit nicht unterbrechen, da sie vom Mikrofon der Babyeinheit übertragen wird.
- Wenn Sie mehr als eine Babyeinheit verwenden, müssen Sie die Wiegenlieder auf den Babyeinheiten einzeln starten.

## I) Ändern der Sprache (MENU)

Sie können die Spracheinstellungen an der Elterneinheit im Menü **<Sprache>** ändern.

## J) Zoom

Halten Sie im Bildbetrachtungsmodus die **A4**-Taste gedrückt, um den Zoommodus zu aktivieren und das Bild zu vergrößern. Drücken Sie diese Taste erneut lange, um den Zoom zu deaktivieren.

## V. WARTUNG

**Benutzen Sie zur Wartung und Reinigung keine scharfen und aggressiven Reinigungsmittel! Benutzen Sie für den Körper der Eltern-Baby-Einheit nur ein weiches Tuch.** Reinigen Sie die Linse des Objektivs und das Display mit einem Mikrofasertuch. Es darf kein Wasser in die Einheiten des Babyphones eindringen. Um das Risiko einer Beschädigung zu minimieren, dürfen Sie den beweglichen Kopf der Babyeinheit während der Wartung und Reinigung nicht unter Zwang bewegen.

**Wartungsarbeiten mit umfangreicheren Charakter bzw. Arbeiten, die einen Eingriff in das Geräteinnere erfordern, muss ein Fachservice ausführen!** Informationen zu Produktreklamationen und Reparaturen finden Sie unter [www.eta.cz/servis-eu](http://www.eta.cz/servis-eu).

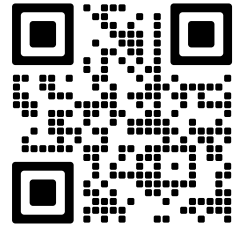

## VI. LAGERUNG

Lagern Sie das Gerät einschließlich sämtlichen Zubehörs ordentlich gereinigt an einem trockenen, staubfreien und sicheren Ort, außerhalb der Reichweite von Kindern und unbefugten Personen.

## VII. UMWELTSCHUTZ



Soweit es die Abmessungen erlauben, sind an allen Teilen Symbole von Materialien gedruckt, die bei der Herstellung der Packung, der Komponente und des Zubehörs verwendet wurden, sowie deren Entsorgung. Die aufgeführten Symbole am Produkt oder in den Unterlagen bedeuten, dass die verwendeten elektronischen Produkte zusammen mit dem Restmüll nicht entsorgt sein dürfen. Zu Zwecken einer ordentlichen Entsorgung des Produkts geben Sie es an bestimmten Sammelstellen ab, an denen sie kostenlos übernommen werden. Durch richtige Entsorgung dieses Produkts können Sie hochwertige Naturressourcen schützen und Sie helfen der Prävention von potenziellen negativen Folgen für die Umwelt und die menschliche Gesundheit infolge unrichtiger Müllentsorgung. Bei unrichtiger Entsorgung dieser Müllsorte können im Einklang mit den Nationalvorschriften Strafen zu zahlen sein. Dieses Gerät ist mit einem Li-Ion-Akku mit langer Dauerhaltbarkeit ausgestattet. Für den Umweltschutz ist es notwendig nach der Betriebsbeendigung des Gerätes den ausgeladenen Akku zu demontieren und ihn zusammen mit dem Gerät auf eine geeignete Art und Weise und sicher mittels der dazu bestimmten speziellen Sammelnetze zu entsorgen. Weitere Details erfragen Sie beim örtlichen Amt. Batterien sollten niemals durch Verbrennung entsorgt werden!

### Herausnehmen des Akkus

Lösen Sie die 4 Schrauben der Batteriefachabdeckung an der Unterseite der Elterneinheit. Trennen Sie die Batterie und nehmen Sie sie dann heraus.

## VIII. TECHNISCHE DATEN

Gewicht (g)	ca. 230 (A) / 210 (B)
Abmessungen (cm)	8,6 x 16,2 x 1,8 cm (A) / 12,5 x 8,6 x 7,6 cm (B)
Frequenz	2,412 - 2,469 GHz
Speicher	Ohne Speicher
Reichweite	Innenraum bis 50 m / im Freien bis 300 m
Videoauflösung	480 x 272 px
Batterie (Elterneinheit)	Li-ion 3.7V 4000 mAh
Bildrate	Tag 20 fps, Nacht 15 fps
Kamerabewegung horizontal	horizontal 330°, vertikal -30° - 90°
Sichtfeld (FOV)	37,5°
ZOOM	2x
Brennweite	3,6 mm

Hiermit erklärt die ETA a.s., dass der Typ des Radiogerätes ETA5306 im Einklang mit der Richtlinie 2014/53/EU ist. Komplette Fassung der EU-Konformitätserklärung ist unter der folgenden Internetadresse verfügbar: <http://eta.cz/declaration-of-conformity>

**Die Änderung der technischen Spezifikation und des Inhalts des eventuellen Zubehörs nach Modell des Erzeugnisses durch den Hersteller vorbehalten.  
Die Bilder dienen nur zur Veranschaulichung.**

Hersteller/ Inverkehrbringer: ETA a.s., Křižikova 148/34, Karlín, 18600 Praha 8 CZECH REPUBLIK.  
Service: Omega electric GmbH, Servicezentrale, Industriering 2, D- 04626 Schmölln. Bei Fragen zu Reparaturen und Bestellung von Ersatzteilen wenden Sie sich bitte an unsere deutsche Servicezentrale: Tel.: 034491/58860, Fax: 034491/5886189, Email: [info@eta-hausgeraete.de](mailto:info@eta-hausgeraete.de)

### WARZEICHEN UND SYMBOLE, DIE AUF GERÄT VERPACKUNGEN ODER IN DER BEDIENUNGSANLEITUNG VERWENDET WERDEN:

**HOUSEHOLD USE ONLY. DO NOT IMMERSE IN WATER OR OTHER LIQUIDS.**

Nur für die Verwendung im Haushalt. Nicht in Wasser oder andere Flüssigkeiten tauchen.



**TO AVOID DANGER OF SUFFOCATION, KEEP THIS PLASTIC BAG AWAY FROM BABIES AND CHILDREN. DO NOT USE THIS BAG IN CRIBS, BEDS, ARRANGES OR PLAYPENS. THIS BAG IS NOT A TOY.**



Erstickungsgefahr. Verwenden Sie diesen Beutel nicht in Wiegen, Kinderbetten, Kinderwagen oder Kindergittern. Legen Sie den PE-Beutel außerhalb der Reichweite von Kindern ab. Der Beutel ist kein Spielzeug.



Abnehmbarer Netzteil



**ACHTUNG**



Lesen Sie die Bedienungsanleitung



**Achtung:** Erstickungsgefahr! Kinder können sich am Kabel erdrosseln. Bewahren Sie dieses Kabel außerhalb der Reichweite von Kindern auf (mindestens 0,9 m entfernt).

*eta*