

<i>Mlýnek na maso</i> • NÁVOD K OBSLUZE	<b>CZ</b> 4-10
<i>Mlynček na mäso</i> • NÁVOD NA OBSLUHU	<b>SK</b> 11-17
<i>Meat grinder</i> • INSTRUCTIONS FOR USE	<b>EN</b> 18-24
<i>Húsdaráló</i> • HASZNÁLATI UTASÍTÁS	<b>HU</b> 25-31
<i>Maszynka do mielenia mięsa</i> • INSTRUKCJA OBSŁUGI	<b>PL</b> 32-39
<i>Fleischwolf</i> • BEDIENUNGSANLEITUNG	<b>DE</b> 40-47

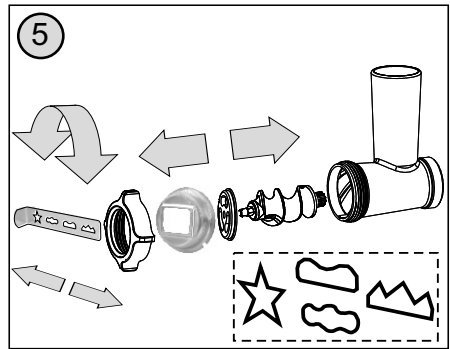

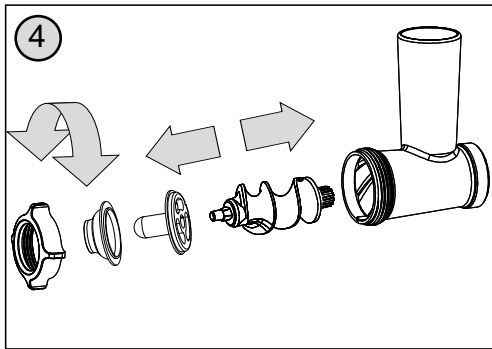

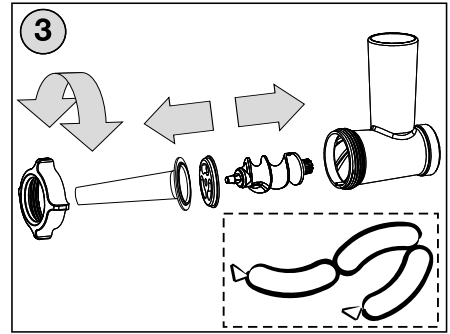
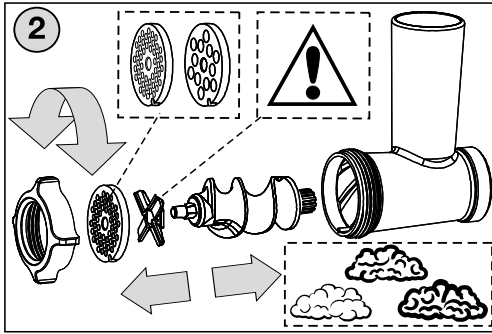
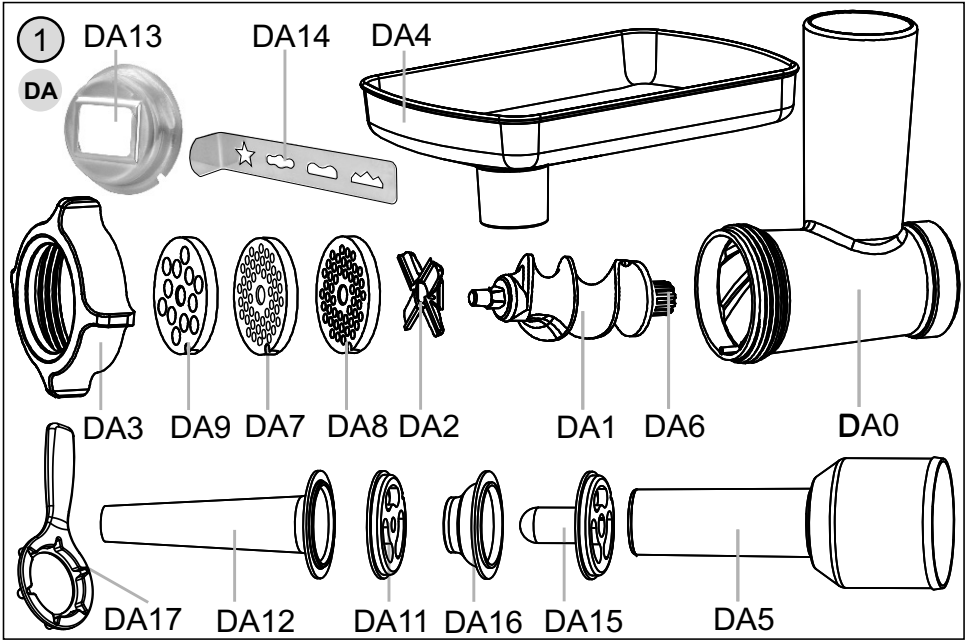
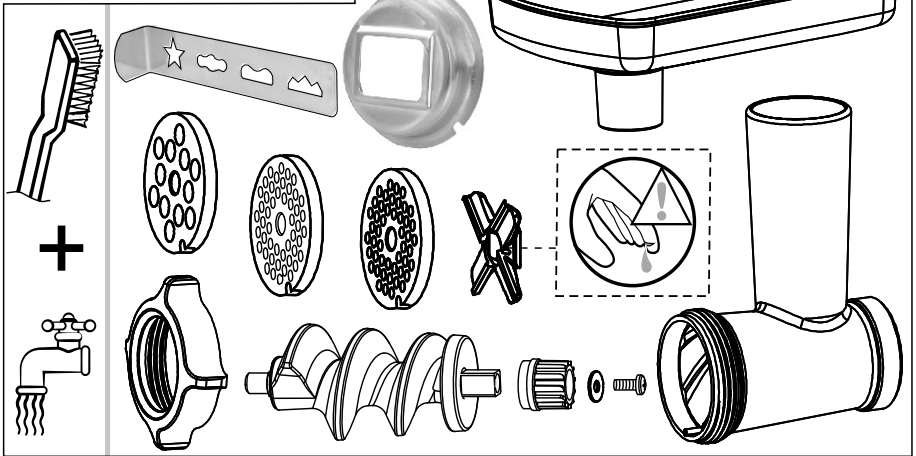
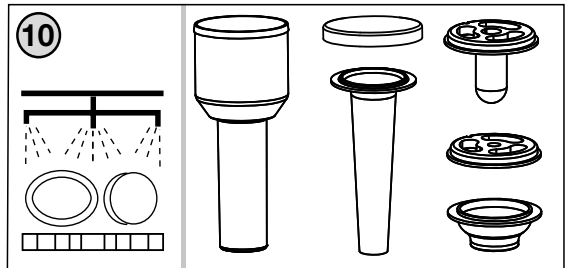
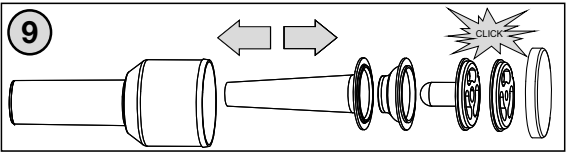
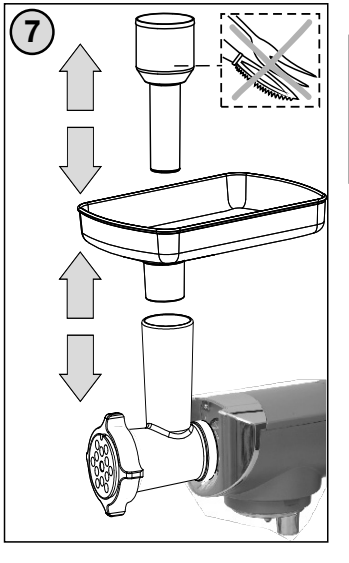
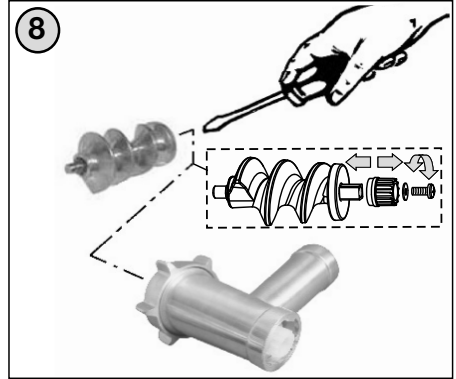
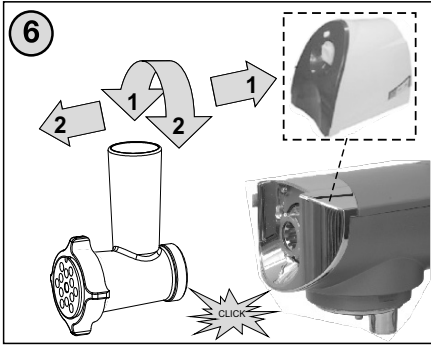

*Příslušenství ke kuchyňským robotům GRATIS EVO (ETA1028), KULINER II (ETA2038), GRATIS (ETA0028, ETA0038), GRATUSSINO (ETA0023), GUSTUS (ETA0128/1128/3128/4128), MENO/MEZO (ETA0030/0033/0034) a mlýnku na maso BESTO ETA6075*

**Mlýnek na maso**

# eta 102891000

## NÁVOD K OBSLUZE

Vážený zákazníku, děkujeme Vám za zakoupení našeho produktu. Před uvedením tohoto přístroje do provozu si velmi pozorně přečtete návod k obsluze a tento návod spolu s pokladním dokladem a podle možností i s obalem a vnitřním obsahem obalu dobře uschovejte.

### I. BEZPEČNOSTNÍ UPOZORNĚNÍ



- Instrukce v návodu považujte za součást spotřebiče a postupte je jakémukoliv dalšímu uživateli spotřebiče.
- Tento spotřebič nesmí být používán dětmi. Udržujte spotřebič mimo dosah dětí. Spotřebiče mohou používat osoby se sníženými fyzickými či mentálními schopnostmi nebo nedostatkem zkušeností a znalostí, pokud jsou pod dozorem nebo byly poučeny o používání spotřebiče bezpečným způsobem a rozumí případným nebezpečím. Děti si se spotřebičem nesmějí hrát.
- Před výměnou příslušenství nebo přístupných částí, které se při používání pohybují, před montáží a demontáží, před čištěním nebo údržbou, spotřebič vypněte a odpojte od el. sítě vytažením vidlice napájecího přívodu z el. zásuvky!
- Vždy odpojte spotřebič od napájení, pokud ho necháváte bez dozoru.
- Je-li spotřebič v činnosti, zabraňte v kontaktu s ním domácím zvířatům, rostlinám a hmyzu.
- **Po ukončení práce a před každou údržbou spotřebič vždy vypněte a odpojte od el. sítě vytažením vidlice napájecího přívodu z el. zásuvky.**
- Nikdy nepoužívejte přídavný strojek, pokud nepracuje správně, pokud upadl na zem a poškodil se. V takových případech zanechte přídavný strojek do odborného servisu k prověření bezpečnosti a správné funkce.
- Výrobek je určen pouze pro použití v domácnostech a podobné účely (v obchodech, kancelářích a podobných pracovištích, v hotelích, motelech a jiných obytných prostředích, v podnicích zajišťujících nocleh se snídaní)! Není určen pro komerční použití!
- Přídavný strojek sestavte přesně podle pokynů v návodu k obsluze, jakékoli jiné kombinace sestavení strojků nejsou z hlediska správné funkce přípustné!
- Přídavný strojek nikdy nesestavujte na pohonné jednotce!
- Sestavený přídavný strojek upevňujte a odnímejte jen tehdy, jeli pohonná jednotka vypnuta a vidlice napájecího přívodu odpojena od el. sítě.
- Přídavný strojek nenechávejte v chodu bez dozoru a kontrolujte ho po celou dobu přípravy potravin!
- Dlouhé vlasy, volný oděv nebo doplňky a šperky mohou být zachyceny rotujícími částmi přídavného strojku. Dbejte na to, aby se Vaše vlasy, oděv a doplňky se nedostaly do nebezpečné blízkosti rotujících částí!

- Přídavný strojek nebo jeho součásti nezasouvejte do žádných tělesných otvorů.
- Nepřekračujte maximální dobu nepřetržitého chodu spotřebiče/pohonné jednotky!
- Než odejmete přídavný strojek z pohonné jednotky nechejte rotující části úplně zastavit.
- Přídavný strojek neodnímejte za chodu z pohonné jednotky.
- Přídavný strojek používejte pouze s pohonnou jednotkou / robotem určeným pro tento typ. Použití jiné pohonné jednotky / robota může představovat nebezpečí pro obsluhu.
- Nenechávejte přídavný strojek v chodu, je-li násypka prázdná.
- Nikdy nevsunujte předměty (např. **prsty, vidličku, nůž, stěrku, lžíci**) do násypného otvorů a rotujících částí přídavného strojku.
- Pokud se zpracovávané potraviny začnou zachycovat v přídavném strojku, pohonnou jednotku vypněte, strojek demontujte a vyčistěte.
- Není přípustné jakýmkoli způsobem upravovat povrch přídavného strojku (např. pomocí samolepicí tapety, fólie, apod.)!
- Před přípravou odstraňte z potravin případné obaly (např. **papír, PE sáček, atd.**).
- Přídavný strojek je také vybaven mechanickou pojistkou. Ozubené kolo umístěné na spirálovém podavači je sestrojeno tak, aby se v případě, že se do mlýnku na maso dostanou kosti nebo kuchyňské náčiní, zlomilo a zabránilo tak poškození motoru. Pokud taková situace nastane, postupujte dle pokynů v odstavci **V. ÚDRŽBA**.
- Přídavný strojek používejte pouze pro účel, pro který je určen tak, jak je popsáno v tomto návodu. Přídavný strojek nikdy nepoužívejte pro žádný jiný účel.
- **VAROVÁNÍ:** Při nesprávném používání spotřebiče, které není v souladu s návodem k obsluze, existuje riziko poranění.
- Případné texty v cizím jazyce a obrázky uvedené na obalech nebo výrobku, jsou přeloženy a vysvětleny na konci této jazykové mutace.
- Výrobce neodpovídá za škody a zranění způsobené nesprávným používáním přídavného strojku a příslušenství (např. **znehodnocení potravin, poranění, pořezání**) a není odpovědný za spotřebič v případě nedodržení výše uvedených bezpečnostních upozornění.

### Upozornění



Důkladně prostudujte a řiďte se také bezpečnostními pokyny, které jsou uvedeny v návodu k obsluze kuchyňského robota nebo mlýnku na maso.



## II. POPIS SPOTŘEBIČE A PŘÍSLUŠENSTVÍ

**DA – mlýnek na maso o průměru 62 mm (obr. 1)**

DA0 – Tělo mlýnku na maso (=J0)	DA9 – Mlecí destička pro hrubé mletí
DA1 – Spirálový podavač	DA11 – Separátor
DA2 – Řezací čepel	DA12 – Nástavec na výrobu uzenin
DA3 – Matice	DA13 – Držák tvořítka na cukroví
DA4 – Násypka	DA14 – Tvořítka na cukroví
DA5 – Pěchovadlo	DA15 – Tvarovač
DA6 – Ozubené kolo	DA16 – Kužel
DA7 – Mlecí destička pro jemné mletí	DA17 – Uvolňovací klíč
DA8 – Mlecí destička pro střední mletí	

Tyto nástavce je možné zakoupit jako volitelné příslušenství např. na [www.eta.cz](http://www.eta.cz).

 <b>Název</b> 	<b>Popis</b>	<b>Typové číslo</b>	<b>Obrázek</b>
Mlecí destička pro velmi hrubé mletí	<b>DA10</b>	ETA207500105	

Čistící nástroj	<b>DA18</b>	ETA207500160	
Nástavec na výrobu uzenin	<b>DA19-DA22</b>	ETA002891020	

### III. PŘÍPRAVA A POUŽITÍ

Odstraňte veškerý obalový materiál, vyjměte mlýnek na maso a veškeré příslušenství. Z mlýnku na maso i příslušenství odstraňte všechny případné adhezivní fólie, samolepky nebo papír. Před prvním použitím umyjte části, které přijdou do styku s potravinami, v teplé vodě s přídavkem saponátu, důkladně opláchněte čistou vodou, vytřete do sucha a případně nechte oschnout.

#### Mlýnek na maso (D)

##### 1. Mletí masa



##### Sestavení (obr. 2)

Vložte spirálový podavač **DA1** do mlýnku na maso **DA** ozubeným kolem napřed. Na podavač nasadte řezací čepel **DA2**, přičemž řezací hrany musí být vpředu. V závislosti na konzistenci mletí nasuňte na podavač výměnnou destičku (**DA7**, **DA8**, **DA9**) tak, aby zážeh destičky pasoval do výstupku mlýnku na maso **DA**. Nakonec na mlýnek na maso našroubujte matici **DA3** a přiměřenou silou dotáhněte. Pro snadné povolení matice použijte uvolňovací klíč **DA17**.

##### Montáž na multifunkční hlavu (obr. 6)

Zasuňte sestavený mlýnek na maso **DA** do vývodu robota pod úhlem asi 45° a potažením proti směru hodinových ručiček ho zajistěte do vodorovné polohy (uslyšíte cvaknutí). Na horní část mlýnku na maso **DA** nasuňte násypku **DA4** (obr. 7). Nyní je mlýnek na maso připraven k použití. Pro demontáž celého mlýnku na maso stiskněte na robotu uvolňovací tlačítko, pootočte mlýnkem ve směru chodu hodinových ručiček a vysuňte ho z vývodu multifunkční hlavy.

##### Použití

Mlýnek na maso umožňuje semletí všech druhů mas zbavených kostí, šlach a kůže. Použitím výměnných destiček (**DA7**, **DA8**, **DA9**) s různými otvory můžete zvolit buď jemné nebo hrubé mletí masa. Maso si předem nakrájejte na proužky cca. 3 x 3 x 3 cm. Pod mlýnek umístěte buď nerezovou nádobu nebo jinou vhodnou nádobu, do které budete zachytávat umleté maso. Vidlici napájecího přívodu-zasuňte do el. zásuvky. Spotřebič spusťte otočením regulátoru rychlosti na některý z rychlostních stupňů, vhodných pro umletí Vašich potravin (viz tabulka). Jednotlivé kousky masa vkládejte do plnicího otvoru násypky tak, aby je spirálový podavač stačil pobírat a pýchovadlem **DA5** je lehce stlačujte. Při tomto způsobu zpracování nedochází k přetěžování pohonné jednotky. Po ukončení zpracování mlýnek na maso vypněte otočením regulátoru do polohy **0**.

**Poznámka:** Mlýnek na maso je také vybavena mechanickou pojistkou. Ozubené kolo umístěné na šnekovém podavači je sestrojeno tak, aby se v případě, že se do mlýnku dostanou kosti nebo kuchyňské náčiní, zlomilo a zabránilo tak poškození motoru. Pokud taková situace nastane, postupujte dle pokynů v odstavci **V. ÚDRŽBA**.

#### Doporučení

- Nemelte zmražené maso.
- Aby jste zabránili zaseknutí nepoužívejte nadměrný tlak na potraviny.

### Doporučení

- Čas zpracování se pohybuje v jednotkách minut a závisí na množství, druhu a kvalitě použitého masa.
- Doporučujeme občas práci přerušit, spotřebič vypnout a odstranit případné potraviny, které se nalepily, popřípadě ucpaly příslušenství.
- V průběhu zpracování masa pravidelně kontrolujte průchodnost otvorů mlecí destičky. Pokud při mletí masa s různou konzistencí (např. bůček, játra) dojde k ucpání otvorů destičky, mohou štávy protéct kolem hřídele šnekového podavače až do pohonné jednotky robota. Dbejte proto zvýšenou kontrolou na plynulou průchodnost zpracovávaných surovin skrz mlecí destičku a při jejím snížení vždy robot ihned vypněte, mlýnek na maso rozeberte a proveďte řádné vyčištění všech součástí.

## 2. Plnění uzenin (klobásy, párky, jitrnice apod.)

### Sestavení (obr. 3)



Vložte spirálový podavač **DA1** do mlýnku na maso **DA** ozubeným kolem napřed. Na podavač nasadte separátor **DA11** tak, aby zářez separátoru pasoval do výstupku mlýnku **DA**. Přiložte trubičku **DA12** na separátor a zajistěte ji našroubováním matice **DA3** na mlýnku **D**. Matici přiměřenou silou dotáhněte. Sestavený mlýnek na maso instalujte na multifunkční hlavu dle postupu v bodě 1. Nyní je mlýnek na maso připraven pro plnění uzenin. Při demontáži postupujte opačným způsobem. Pro demontáž celého mlýnku stiskněte uvolňovací tlačítko, pootočte mlýnkem ve směru chodu hodinových ručiček a vysuňte ho z vývodu multifunkční hlavy.

### Použití

Namleté maso vložte na násypku mlýnku **DA4**. Použijte pěchovadlo **DA5** pro jemné zatlačení masa do mlýnku **D**. Střívko na plnění nejdříve nechte máčet v teplé vodě (cca 10 min), aby se zlepšila jeho elasticita. Poté ho nasuňte jako „harmoničku“ na výstupní otvor. Na konci střívka nechte volných 5 cm a zavažte nebo zašpejlujte.

Vidlici napájecího přívodu zasuňte do el. zásuvky. Spotřebič spusťte otočením regulátoru rychlosti na některý z rychlostních stupňů, vhodných pro přípravu vašich potravin.

Do plnicího otvoru vkládejte připravenou směs a pěchovadlem **DA5** lehce stlačujte. Při plnění postupujte dle zvoleného druhu uzeniny (např. jitrnice, klobásy, špekáčky atd.).

Po ukončení zpracování masořezku vypněte otočením regulátoru do polohy **0**.

### Doporučení

- Plnění doporučujeme provádět dvěma osobám najednou, tzn. jeden vkládá směs a druhý přidržuje střívko na otvoru. Střívka plňte tak, aby se dovnitř nedostal vzduch.
- Pokud se střívko (kůže) zachytí na nastavci pro plnění klobás, namočte jej vodou.
- Čas zpracování se pohybuje v jednotkách minut a závisí na množství použitého masa.
- V případě, že dojde k ucpání výstupního otvoru trubičky **DA12**, je nutné pohonnou jednotku vypnout, trubičku demontovat a pročistit. Maso, které zůstalo v mlýnku **DA** je nerozemleté a je nutno jej znovu rozemlít.

## 3. Příprava Kebbe - masových trubiček

### Sestavení (obr. 4)



Vložte spirálový podavač **DA1** do mlýnku na maso **D** ozubeným kolem napřed. Na spirálový podavač nasadte tvarovač **DA15** tak, aby zářez tvarovače pasoval do výstupku mlýnku **DA**. Přiložte kužel **DA16** na tvarovač a zajistěte jej našroubováním matice **DA3** na mlýnek **DA**.

Matici přiměřenou silou dotáhněte. Sestavený mlýnek namontujte na multifunkční hlavu dle postupu v bodě 1. Nyní je mlýnek na maso připraven pro přípravu Kebbe. Při demontáži postupujte opačným způsobem. Pro demontáž celé mlýnku stiskněte uvolňovací tlačítko, pootočte mlýnkem ve směru chodu hodinových ručiček a vysuňte ho z vývodu multifunkční hlavy.

### Použití

Připravené pomleté maso vložte na násypku mlýnku **DA4**. V případě potřeby použijte pěchovadlo **DA5** pro zatlačení masa do mlýnku **DA**. Přístroj bude vytlačovat duté trubičky, které zařizněte na požadovanou délku. Vidlici napájecího přívodu zasuňte do el. zásuvky. Spotřebič spustíte otočením regulátoru rychlosti na některý z rychlostních stupňů, vhodných pro přípravu Vašich potravin.

**Recept naleznete v návodu k příslušnému robotu (na internetu).**

### Doporučení

- Čas zpracování se pohybuje v jednotkách minut a závisí na množství, druhu a kvalitě použitého masa.
- Pro tvorbu Kebbe můžete vytvořené trubičky naplnit vhodnou směsí (např. masovou, zeleninovou apod.)
- V případě, že dojde k ucpání výstupního otvoru kuželu **DA16**, je nutné pohonnou jednotku vypnout, kužel demontovat a pročistit.

## 4. Tvarování těsta (cukroví)



**Sestavení** (obr. 5)

Vložte spirálový podavač **DA1** do mlýnku na maso **DA** ozubeným kolem napřed. Na podavač nasadte separátor **D7A11** tak, aby zářez separátoru pasoval do výstupku mlýnku na maso **DA**. Do matice **DA3** vložte držák tvořítka **DA13** a matici přišroubujte na mlýnek na maso **DA** a přiměřenou silou dotáhněte. Na držák **DA13** pak nasuňte tvořítka **DA14** s různými tvary profilů těsta. Sestavený mlýnek na maso instalujte na multifunkční hlavu dle postupu v bodě 1. Nyní je spotřebič připraven pro přípravu tvarovaného těsta. Při demontáži postupujte opačným způsobem. Pro demontáž stiskněte uvolňovací tlačítko pootočte mlýnkem na maso ve směru hodinových ručiček a vysuňte ho z vývodu multifunkční hlavy.

### Použití

Připravené těsto vložte na násypku mlýnku na maso **DA4**. V případě potřeby použijte pěchovadlo **DA5** pro zatlačení těsta do mlýnku na maso **DA**. Přístroj bude vytlačovat těsto v požadovaném nastaveném tvaru. Vidlici napájecího přívodu zasuňte do el. zásuvky. Spotřebič spustíte otočením regulátoru rychlosti na některý z rychlostních stupňů, vhodných pro vytlačování těsta.

### Doporučení

- Vytlačované těsto v požadovaném tvaru doporučujeme přidržovat (podpírat) táckem, aby se netrhlo.
- Pro zachování dokonalé celistvosti těstovin, je nutné zajistit dostatečný přísun těsta do stroju.
- Těsta zařizněte v kratších délkách cca 5-7 cm.
- Čas zpracování se pohybuje v jednotkách minut a závisí na množství, druhu a kvalitě použitého těsta.
- V případě, že dojde k ucpání výstupního otvoru tvořítka **DA14**, je nutné pohonnou jednotku vypnout a tvořítka vyčistit.



### Doporučení

– V těle mlýnku na maso zůstává malá část nezpracovaného těsta; z tohoto důvodu doporučujeme zpracovávat větší dávky (cca od 300 g mouky).

## IV. TABULKA POUŽITÍ SPOTŘEBIČE A PŘÍSLUŠENSTVÍ

Následující tipy zpracování považujte za příklady a za inspiraci. Jejich účelem není poskytnout úplný návod, ale ukázat možnosti různého zpracování potravin. Množství zpracovávaných potravin volte tak, aby nedošlo k překročení maximálního obsahu nádob. Větší množství zpracovávaných potravin je nutné rozdělit na několik dávek a průběžně kontrolovat obsah nádoby. Doporučujeme občas práci přerušit, spotřebič vypnout a odstranit případné potraviny, které se nalepily popřípadě ucply příslušenství.

Příslušenství	Potravina	Max.množství	Čas (min)	Rychlost	Příprava (mm)
Mlýnek	Hovězí	2 000 g	3	6	30x30x30
	Vepřové	2 000 g	3		

## V. ÚDRŽBA (obr. 8 - 10)

**Před jakoukoliv manipulací se spotřebičem vytáhněte vidlici napájecího přívodu z el. zásuvky! Nepoužívejte drsné a agresivní čisticí prostředky!** Mlýnek na maso včetně veškerého příslušenství, ihned po použití umyjte v horké vodě s přidavkem saponátu. Plastové části je možné mýt v myčce nádobí. Veškeré kovové díly se však do myčky vkládat nesmí, protože čisticí prostředky mohou způsobit jejich ztmavnutí či rezivění. Dbejte na to, aby dosedací plochy a těsnící prvky byly čisté a funkční.

Při čištění řezací čepele **DA2** pracujte velmi opatrně! Dbejte na to, aby řezné hrany čepele nepřišly do styku s tvrdými předměty, které je otupují a tím snižují jejich účinnost. Výměnné mlecí destičky **DA7**, **DA8**, **DA9** můžete také snadno vyčistit pomocí vhodného jemného kartáčku. Po umytí a osušení dílů doporučujeme natřít čepel- a výměnné destičky stolním olejem. Pro snadnější čištění mlýnku na maso semelte nakonec tvrdé pečivo (např. rohlík, žemli). Pěchovadlo **DA5** je duté a sloužit k uchování dalších nástavců **DA11**, **DA12**, **DA15**, **DA16** obr. 9.

Některé potraviny mohou určitým způsobem příslušenství zbarvit. To však nemá na funkci spotřebiče žádný vliv a není důvodem k reklamaci spotřebiče! Toto zbarvení obvykle za určitou dobu samo zmizí. Výlisky z plastu nikdy nesaďte nad zdrojem tepla (např. **kamna**, **el./plynový sporák**). Přídavný strojek skladujte řádně očištěné na suchém, bezprašném místě mimo dosah dětí a nesvéprávných osob.

### Postup pro výměnu zlomeného ozubeného kola.

Vyjměte spirálový podavač **DA1**. Pomocí vhodného nástroje (např. šroubováku) uvolněte šroub. Vyjměte ozubené kolo **DA6** ze šnekového podavače. Nové ozubené kolo vložte na šnekovou hřídel a řádně utáhněte šroubem (obr. 8).

Údržbu rozsáhlejšího charakteru nebo údržbu, která vyžaduje zásah do vnitřních částí spotřebiče, musí provést odborný servis! Nedodržením pokynů výrobce zaniká právo na opravu!

Případné další informace o spotřebiči a servisní síti získáte na infolince +420 545 120 545 nebo na internetové adrese [www.eta.cz](http://www.eta.cz).

Informace k reklamaci a opravě výrobků naleznete na stránkách [www.eta.cz/servis-eu](http://www.eta.cz/servis-eu).

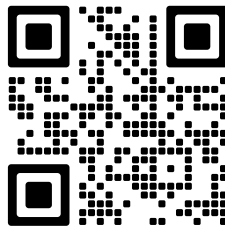

## VI. EKOLOGIE



Pokud to rozměry dovolují, jsou na všech kusech vytištěny znaky materiálů použitých na výrobu balení, komponentů a příslušenství, jakož i jejich recyklace. Uvedené symboly na výrobku nebo v průvodní dokumentaci znamenají, že použité elektrické nebo elektronické výrobky nesmí být likvidovány společně s komunálním odpadem. Za účelem jejich správné likvidace je odevzdejte na k tomu určených sběrných místech, kde budou přijaty zdarma. Správnou likvidací tohoto produktu pomůžete zachovat cenné přírodní zdroje a napomáháte prevenci potenciálních negativních dopadů na životní prostředí a lidské zdraví, což by mohly být důsledky nesprávné likvidace odpadů. Další podrobnosti si vyžádejte od místního úřadu nebo nejbližšího sběrného místa. Při nesprávné likvidaci tohoto druhu odpadu mohou být v souladu s národními předpisy uděleny pokuty.

## VII. TECHNICKÁ DATA

Hmotnost (kg)

cca 1,4

**Nepodstatné odchytky od standardního provedení, které nemají vliv na funkci výrobku, si výrobce vyhrazuje.**

UPOZORNĚNÍ A SYMBOLY POUŽITÉ NA SPOTŘEBIČI, OBALECH NEBO V NÁVODU:

**HOUSEHOLD USE ONLY. DO NOT IMMERSE IN WATER OR OTHER LIQUIDS.**

Pouze pro použití v domácnosti. Neponořovat do vody nebo jiných tekutin.



**TO AVOID DANGER OF SUFFOCATION, KEEP THIS PLASTIC BAG AWAY FROM BABIES AND CHILDREN. DO NOT USE THIS BAG IN CRIBS, BEDS, ARRANGES OR PLAYPENS. THIS BAG IS NOT A TOY.**



Nebezpečí udušení. Nepoužívejte tento sáček v kolébkách, postýlkách, kočárkách nebo dětských ohrádkách. PE sáček odkládejte mimo dosah dětí. Sáček není na hraní.



Nesmí být likvidováno společně s komunálním odpadem



UPOZORNĚN: dodržte směr zakládání řezací čepele!



Čtěte návod k obsluze



POZOR: nevsunujte do prostoru prsty ani jiné předměty.



Príslušenstvo pre kuchynské roboty GRATUS EVO (ETA1028), KULINER II (ETA2038), GRATUS (ETA0028, ETA0038), GRATUSSINO (ETA0023), GUSTUS (ETA0128/1128/3128/4128), MENO/MEZO (ETA0030/0033/0034) a mlynčeku na mäso BESTO ETA6075

**Mlynček na mäso**

# eta 102891000

## NÁVOD NA OBSLUHU

Vážený zákazník, ďakujeme Vám za zakúpenie nášho produktu. Pred uvedením tohto prístroja do prevádzky, si veľmi pozorne prečítajte návod na obsluhu a tento návod spolu s dokladom o predaji a podľa možností aj s obalom a vnútorným vybavením obalu dobre uschovajte.

### I. BEZPEČNOSTNÉ UPOZORNENIA



- Inštrukcie v návode považujte za súčasť spotrebiča a postúpte ich akémukoľvek ďalšiemu používateľovi spotrebiča.
- Tento spotrebič nesmie byť používaný deťmi. Udržujte spotrebič mimo dosahu detí. Spotrebiče môžu používať osoby so zníženými fyzickými či mentálnymi schopnosťami alebo nedostatkom skúseností a znalostí, ak sú pod dozorom alebo boli poučené o používaní spotrebiča bezpečným spôsobom a rozumejú prípadnému nebezpečenstvu. Deti si so spotrebičom nesmú hrať.
- Pred výmenou príslušenstva alebo prístupných častí, ktoré sa pri používaní pohybujú, pred montážou a demontážou, pred čistením alebo údržbou, spotrebič vypnite a odpojte od el. siete vytiahnutím vidlice napájacieho prívodu z elektrickej zásuvky!
- Ak je spotrebič v činnosti, zabráňte v kontakte s ním domácim zvieratám, rastlinám a hmyzu.
- **Po skončení práce a pred každou údržbou spotrebič vždy vypnite a odpojte od elektrickej siete vytiahnutím vidlice napájacieho prívodu z elektrickej zásuvky.**
- Výrobok je určený len pre použitie v domácnostiach a pre podobné účely (v obchodoch, kanceláriách a podobných pracoviskách, v hoteloch, motelloch a iných obytných prostrediach, v podnikoch zaisťujúcich nocľah s raňajkami)! Nie je určený pre komerčné použitie!
- Prídavný strojček zložte presne podľa pokynov v návode na obsluhu, akékoľvek iné kombinácie zloženia strojčekov sú z hľadiska správnej funkcie neprípustné!
- Prídavný strojček nikdy nezostavujte na pohonnej jednotke!
- Zostavený prídavný strojček upevňujte a odnímate len vtedy, ak je pohonná jednotka vypnutá a vidlica napájacieho prívodu odpojená od el. siete.
- Prídavný strojček nenechávajte v činnosti bez dozoru a kontrolujte ho po celú dobu prípravy potravín!
- Dlhé vlasy, voľný odev alebo doplnky a šperky môžu byť zachytené rotujúcimi časťami prídavného strojčka. Dbajte na to, aby sa Vaše vlasy, odev a doplnky nedostali do nebezpečnej blízkosti rotujúcich častí!
- Prídavný strojček alebo jeho súčasti nezasúvajte do žiadnych telesných otvorov.
- Neprekračujte maximálnu dobu nepretržitého chodu pohonnej jednotky / robota!
- Než odoberiete prídavný strojček z pohonnej jednotky nechajte rotujúce časti celkom zastať.

- Prídavný strojček neodnímate za chodu z pohonnej jednotky.
- Prídavný strojček používajte iba s pohonnou jednotkou / robotom určeným pre tento typ. Použitie iného príslušenstva môže predstavovať nebezpečenstvo pre obsluhu.
- Nikdy nepoužívajte prídavný strojček, ak nepracuje správne, ak spadol na zem a poškodil sa. V takých prípadoch zanešte prídavný strojček do odborného servisu na preverenie bezpečnosti a správnej funkcie.
- Nenechávajte prídavný strojček v chode, ak je násypka prázdna.
- Nikdy nevsúvajte predmety (napr. prsty, vidličku, nôž, stierku, lyžicu) do násypného otvoru a rotujúcich častí prídavného strojčka.
- Pred prípravou odstráňte z potravín prípadné obaly (napr. papier, PE-vrečko, a pod.).
- Ak sa spracúvané potraviny začnú zachytávať v prídavnom strojčeku, pohonnú jednotku vypnite, strojček demontujte a vyčistite.
- Nie je prípustné akýmkoľvek spôsobom upravovať povrch prídavného strojčka (napr. pomocou samolepiacej tapety, fólie, a pod.)!
- Prídavný strojček je taktiež vybavený mechanickou poistkou. Ozubené koleso umiestnené na šnekovom podávači je zostrojené tak, aby sa v prípade, že sa do mlynčeka dostanú kosti alebo kuchynské náčinie, zlomilo a zabránilo tak poškodeniu motora. Ak taká situácia nastane, postupujte podľa pokynov v odseku **V. ÚDRŽBA**.
- Prídavný strojček používajte iba na účel, na ktorý je určený tak, ako je popísané v tomto návode. Príslušenstvo nikdy nepoužívajte na žiadny iný účel.
- **VAROVANIE:** Pri nesprávnom používaní prístroja, ktoré nie je v súlade s návodom na obsluhu, existuje riziko poranenia.
- Prípadné texty v cudzom jazyku a obrázky uvedené na obaloch, alebo výrobku, sú preložené a vysvetlené na konci tejto jazykovej mutácie.
- Výrobca nezodpovedá za škody spôsobené nesprávnym používaním doplnkového príslušenstva (napr. znehodnotenie potravín, poranenie, porezanie) v prípade nedodržania zhora uvedených bezpečnostných upozornení.

### Pozor



Dôkladne preštudujte a riadte sa tiež bezpečnostnými pokynmi, ktoré sú uvedené v návode na obsluhu kuchynského robota alebo mlynčeka na mäso.



## POPIS SPOTREBIČA A PRÍSLUŠENSTVA

### DA – mlynček na mäso o priemeru 62 mm (obr. 1)

DA0 – Telo mlynčeka na mä	DA9 – Mlecia doštička pre hrubé mletie
DA1 – Špirálový podávač	DA11 – Separátor
DA2 – Rezná čepeľ	DA12 – Nadstavec na výrobu údenín
DA3 – Matica	DA13 – Držiak formičky na cukrovinky
DA4 – Násypka	DA14 – Formička na cukrovinky
DA5 – Vtláčadlo	DA15 – Tvarovač
DA6 – Ozubené koleso	DA16 – Kužel
DA7 – Mlecia doštička pre jemné mletie	DA17 – Uvoľňovacia páka
DA8 – Mlecia doštička pre stredné mletie	

**Toto príslušenstvo je možné zakúpiť ako voľiteľné príslušenstvo napr. na [www.eta.sk](http://www.eta.sk).**

 <b>Názov</b> 	<b>Popis</b>	<b>Typové číslo</b>	<b>Obrázok</b>
Mlecia doštička pre veľmi hrubé mletie	<b>DA10</b>	ETA207500105	

Nástroj na čistenie	<b>DA18</b>	ETA207500160	
Nadstavec na výrobu údenín	<b>DA19-DA22</b>	ETA002891020	

### III. PRÍPRAVA A POUŽITIE

Odstráňte všetok obalový materiál, vyjmite prídavný strojček a všetko príslušenstvo. Z strojčeka aj príslušenstva odstráňte všetky prípadné adhézne fólie, samolepky alebo papier. Pred prvým použitím umyte časti, ktoré prídu do styku s potravinami, v teplej vode s prídavkom saponátu, dôkladne opláchnite čistou vodou a vytrite do sucha, prípadne nechajte oschnúť.

#### Mlynček na mäso (D)

##### 1. Mletie mäsa



**Zostavenie** (obr. 2)

Vložte špirálový podávač **DA1** do mlynčeka na mäso **DA** ozubeným kolesom napred. Na podávač nasadte rezáciu čepeľ **DA2**, pričom rezacie hrany musia byť vpredu. V závislosti od konzistencie mletia nasuňte na podávač výmennú doštičku (**D7**, **D8**, **D9**) tak, aby zárez doštičky pasoval do výstupku mlynčeka na mäso **D**. Nakoniec na mlynček naskrutkujte maticu **DA3** a dotiahnite primeranou silou. Pre povolenie matice použite uvoľňovaciu páku **DA17**.

##### Montáž na multifunkčnú hlavu (obr. 6)

Zasuňte zostavený mlynček na mäso **DA** do vývodu robota pod uhlom asi 45° a pootočením proti smeru chodu hodinových ručičiek ho zaistíte do vodorovnej polohy (budete počuť cvaknutie). Na hornú časť mlynčeka **DA** nasuňte násypku **DA4** (obr. 7). Teraz je mlynček pripraven na použitie. Na demontáž celého mlynčeka stlačte na robotu uvoľňovacie tlačidlo, pootočte mlynčekom v smere chodu hodinových ručičiek a vysuňte ho z vývodu multifunkčnej hlavy.

##### Použitie

Mlynček na mäso umožňuje zomletie všetkých druhov mäsa zbavených kostí, šliach a kože. Použitím výmenných doštičiek (**D7**, **D8**, **D9**) s rôznymi otvormi môžete zvoliť buď jemné alebo hrubé mletie mäsa. Mäso si vopred nakrájajte na kúsočky cca. 3 x 3 x 3 cm. Pod mlynček umiestnite buď nádobu z nehrdzavejúcej ocele alebo inú vhodnú nádobu, v ktorej sa bude zachytávať pomleté mäso. Vidlicu napájacieho prívodu zasuňte do elektrickej zásuvky. Spotrebič spustíte otočením regulátora rýchlosti na niektorý z rýchlostných stupňov vhodných na pomletie vašich potravín (pozri tabuľka). Jednotlivé kúsky mäsa vkladajte do plniaceho otvoru násypky tak, aby ich špirálový podávač stačil poberať a tlačíkom **DA5** ich zľahka prtláčajte. Pri tomto spôsobe spracovania nedochádza k preťažovaniu pohonnej jednotky. Po ukončení spracovania vypnite mlynček otočením regulátora do polohy **0**.

##### Upozornenie

Mlynček na mäso je tiež vybaven mechanickou poistkou. Ozubené koleso umiestnené na šnekovom podávači je zostrojené tak, aby sa v prípade, že sa do mlynčeka dostanú kosti alebo kuchynské náčinie, zlomilo a zabránilo tak poškodeniu motora. Ak taká situácia nastane, postupujte podľa pokynov v odseku **V. ÚDRŽBA**.

### Odporúčania

- Nemeňte zmrazené mäso.
- Čas spracovania sa pohybuje v jednotkách minút a závisí od množstva, druhu a kvality použitého mäsa.
- Odporúčame prácu občas prerušiť, vypnúť spotrebič a odstrániť prípadné potraviny, ktoré sa nalepili, prípadne upchali príslušenstvo.
- V priebehu spracovania mäsa pravidelne kontrolujte priechodnosť otvorov mlecej doštičky. Pokiaľ pri mletí mäsa s rôznou konzistenciou (napr. Bôčik, pečeň) dôjde k upchatiu otvorov doštičky, môžu šfavy pretiecť okolo hriadeľa závitovkového podávača až do pohonnej jednotky robota. Dbajte preto zvýšenou kontrolou na plynulú priechodnosť spracovávaných surovín cez mleciu doštičku a pri jej znížení vždy robot ihneď vypnite, mlynček na mäso rozoberte a riadne vyčistite všetky súčasti.

## 2. Plnenie údenín (klobásy, párky, jaternice apod.)



### Zostavenie (obr. 3)

Vložte špirálový podávač **DA1** do mlynčeka na mäso **DA** ozubeným kolesom napred. Na šnekový podávač nasadíte separátor **DA11** tak, aby zárez separátora pasoval do výstupku mlynčeka **DA**. Na separátor priložte trubičku **DA12** a zaistíte ju naskrutkovaním matice **DA3** na mlynček **DA**. Maticu dotiahnite primeranou silou. Zostavený mlynček namontujte na multifunkčnú hlavu podľa postupu v bode 1. Teraz je mlynček na mäso pripravený na plnenie údenín. Pri demontáži postupujte opačným spôsobom. Na demontáž celého mlynčeka stlačte uvoľňovacie tlačidlo, pootočte mlynčekom v smere chodu hodinových ručičiek a vysuňte ho vývodu multifunkčnej hlavy.

### Použitie

Namleté mäso vložte na násypku mlynčeka **DA4**. Použite tĺčik **DA5** na jemné zatlačenie mäsa do mlynčeka **D**. Črievko na plnenie nechajte najskôr máčať v teplej vode (cca 10 min.), aby sa zlepšila jeho elasticita a potom ho nasuňte ako „harmoničku“ na výstupný otvor. Na konci črievka nechajte voľných 5 cm a zaviažte alebo zošpajľujte. Vidlicu napájacieho prívodu zasuňte do elektrickej zásuvky. Spotrebič spustíte otočením regulátora rýchlosti na niektorý z rýchlostných stupňov vhodných na prípravu vašich potravín. Do plniaceho otvoru vkladajte pripravenú zmes a zľahka stláčajte tĺčikom **DA5**. Pri plnení postupujte podľa zvoleného druhu údeniny (napr. jaternice, klobásy, špekáčiky atď.). Po ukončení spracovania vypnite mlynček otočením regulátora do polohy **0**.

### Odporúčania

- Plnenie odporúčame vykonávať dvom osobám naraz, tzn. jeden vkladá zmes a druhý pridržuje črievko na otvore. Črievko plňte tak, aby sa dovnútra nedostal vzduch.
- Pokiaľ sa črievko (koža) zachytí na nastavci pre plnenie klobás, namočte jej vodou.
- Čas spracovania sa pohybuje v jednotkách minút a závisí od množstva použitého mäsa.
- V prípade, že dôjde k upchatiu výstupného otvoru trubičky **DA12**, je nutné pohonnú jednotku vypnúť, trubičku odmontovať a vyčistiť. Mäso, ktoré zostalo v mlynčeku **DA** je nepomleté a je nutné ho znovu pomlieť.

## 3. Príprava Kebbe mäsových - trubičiek



### Zostavenie (obr. 4)

Vložte špirálový podávač **DA1** do mlynčeka na mäso **DA** ozubeným kolesom napred. Na šnekový podávač nasadíte tvarovač **DA15** tak, aby zárez tvarovača pasoval do výstupku mlynčeka **DA**.

Priložte na tvarovač kužel **DA16** a zaistíte ho naskrutkovaním matice **DA3** na mlynček **DA**. Maticu dotiahnite primeranou silou. Zostavený mlynček namontujte na multifunkčnú hlavu podľa postupu v bode 1. Mlynček je teraz pripravený na prípravu trubičiek. Pri demontáži postupujte opačným spôsobom. Na demontáž celého mlynčeka stlačte uvoľňovacie tlačidlo, pootočte mlynčekom v smere chodu hodinových ručičiek a vysuňte ho z vývodu multifunkčnej hlavy.

### Použitie

Pripravené pomleté mäso vložte na násypku mlynčeka **DA4**. V prípade potreby použite tĺčik **DA5** na zatlačenie mäsa do mlynčeka **DA**. Prístroj bude vytláčať duté trubičky, ktoré odrežete na požadovanú dĺžku. Vidlicu napájacieho prívodu zasuňte do elektrickej zásuvky. Spotrebič spustíte otočením regulátora rýchlosti na niektorý z rýchlostných stupňov vhodných na prípravu vašich potravín. Po ukončení spracovania vypnite mlynček otočením regulátora do polohy **0**.

Recept nájdete v návode k príslušnému robotu (na internete).

### Odporúčania

- Čas spracovania sa pohybuje v jednotkách minút a závisí od množstva, druhu a kvality použitého mäsa.
- Vytvorené trubičky môžete prípadne naplniť vhodnou zmesou (napr. mäsovou, zeleninovou apod.).
- V prípade, že dôjde k upchatiu výstupného otvoru kužela **DA16**, je nutné vypnúť pohonnú jednotku, odmontovať a vyčistiť kužel.

## 4. Tvarovanie cesta (cukrovinky)



### Zostavenie (obr. 5)

Vložte špirálový podávač **DA1** do mlynčeka na mäso **DA** ozubeným kolesom napred. Na podávač nasadíte separátor **DA11** tak, aby zárez separátora pasoval do výstupu mlynčeka na mäso **DA**. Do matice **DA3** vložte držiak tvoridla **DA13**, maticu priskrutkujte na mlynček na mäso **DA** a primeranou silou dotiahnite. Na držiak **DA13** potom nasuňte tvoridlo **DA14** s rôznymi tvarmi profilov cesta. Zostavený mlynček na mäso namontujte na multifunkčnú hlavu podľa postupu v bode 1. Spotrebič je teraz pripravený na prípravu tvarovaného cesta. Pri demontáži postupujte opačným spôsobom. Na demontáž celého mlynčeka na mäso stlačte uvoľňovacie tlačidlo, pootočte mlynčekom v smere chodu hodinových ručičiek a vysuňte z vývodu multifunkčnej hlavy.

### Použitie

Pripravené cesto vložte na násypku mlynčeka na mäso **DA4**. V prípade potreby použite tĺčik **DA5** na zatlačenie cesta do mlynčeka **DA**. Prístroj bude vytláčať cesto v požadovanom tvare. Vidlicu napájacieho prívodu zasuňte do elektrickej zásuvky. Spotrebič spustíte otočením regulátora rýchlosti na niektorý z rýchlostných stupňov vhodných na vytláčanie cesta.

### Odporúčania

- Vytláčané cesto v požadovanom tvare odporúčame pridržať (podopierať) táckou, aby sa netrhalo.
- Pre zachovanie dokonalej celistvosti cestovín, je nutné zaistiť dostatočný prísun cesta do strojčeka.
- Tvar cesta zrežte v kratších dĺžkach cca 5-7 cm.

### Odporúčania

- Čas spracovania sa pohybuje v jednotkách minút a závisí od množstva, druhu a kvality použitého cesta.
- V prípade, že dôjde k upchatiu výstupného otvoru tvoridla **DA14**, je nutné vypnúť pohonnú jednotku, odmontovať a vyčistiť ho.
- V tele mlynčeka na mäso zostáva malá časť nespracovaného cesta, z tohto dôvodu odporúčame spracovávať väčšie dávky (cca od 300 g múky).

## IV. TABUĽKA POUŽITIA SPOTREBIČA A PRÍSLUŠENSTVA

Nasledujúce tipy spracovania považujte za príklady a za inšpiráciu. Ich účelom nie je poskytnúť úplný návod, ale ukázať možnosti rôzneho spracovania potravín. Množstvo spracovávaných potravín voľte tak, aby nedošlo k prekročeniu maximálneho obsahu nádob. Väčšie množstvo spracovávaných potravín je nutné rozdeliť na niekoľko dávok a priebežne kontrolovať obsah nádoby. Odporúčame prácu občas prerušiť, spotrebič vypnúť a odstrániť prípadné potraviny, ktoré sa nalepili prípadne upchali príslušenstvo alebo steny nádoby.

Príslušenstvo	Potravina	Max.množstvo	Čas (min)	Rychlosť	Príprava (mm)
Mlynček	Hovädzie	2 000 g	3	6	30x30x30
	Bravčové	2 000 g	3		

## V. ÚDRŽBA (obr. 8 - 10)

**Pred akoukoľvek manipuláciou so spotrebičom vyťahnite vidlicu napájacieho prívodu z elektrickej zásuvky! Nepoužívajte drsné a agresívne čistiace prostriedky!** Mlynček na mäso vrátane všetkého príslušenstva, po použití ihneď umyte v horúcej vode s prídavkom saponátu. Plastové časti je možné umývať v umývačke riadu. Kovové dielce sa však do umývačky vkladáť nesmú, pretože čistiace prostriedky môžu spôsobiť ich stmavnutie či zhrdzavenie. Dbajte na to, aby dosadacie plochy boli čisté a funkčné. Pri čistení rezacej čepele **DA2** pracujte veľmi opatrne! Dbajte na to, aby rezné hrany čepele alebo noža neprišli do styku s tvrdými predmetmi, ktoré ich otupujú a tým znižujú ich účinnosť. Výmenné doštičky **DA7, DA8, DA9** môžete tiež ľahko vyčistiť pomocou vhodného jemnej kefky. Po umytí a osušení dielcov odporúčame čepeľ a výmenné doštičky natrieť stolným olejom. Pre ľahšie čistenie mlynčeka pomelte nakoniec tvrdé pečivo (napr. rožok, žemľu). Zatláčadlo **DA5** je duté, môže slúžiť na uchovávanie ďalších nastavcov **DA11, DA12, DA15, DA16** vid. obr. 9.

Niektoré potraviny môžu príslušenstvo určitým spôsobom zafarbiť. To však nemá na funkciu spotrebiča žiadny vplyv a nie je dôvodom na reklamáciu spotrebiča! Toto zafarbenie obvykle po určitom čase samo zmizne. Výlisky z plastu nikdy nesušte nad zdrojom tepla (napr. kachle, elektrický/plynový sporák). Spotrebič skladujte riadne očistený na suchom, bezprašnom mieste mimo dosah detí a nesvojprávnych osôb.

### Postup na výmenu zlomeného ozubeného kolesa

Vyjmite špirálový podávač **DA1**. Pomocou vhodného nástroja (napr. skrutkovača) uvoľnite skrutku. Vyjmite ozubené koleso **DA6** zo šnekového podávača. Nové ozubené koleso vložte na šnekový hriadeľ a riadne dotiahnite skrutkou (obr. 8).

**Údržbu rozsiahlejšieho charakteru alebo údržbu, ktorá vyžaduje zásah do vnútorných častí spotrebiča, musí vykonať iba špecializovaný servis! Nedodržaním pokynov výrobcu zaniká právo na opravu!**



Prípadné ďalšie informácie o spotrebiči a servisnej sieti získate na infolinke +420 545 120 545 alebo na internetovej adrese [www.eta.sk](http://www.eta.sk).

Informácie k reklamácii a oprave výrobkov nájdete na stránkach [www.eta.cz/servis-eu](http://www.eta.cz/servis-eu).

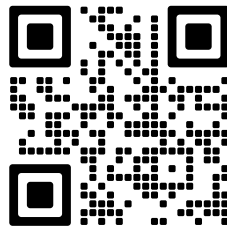

## VI. EKOLÓGIA



Ak to rozmery umožňujú, na všetkých dieloch sú vytlačené znaky materiálov, ktoré sú použité na obalový materiál, komponenty a príslušenstvo, ako aj na ich recyklovanie. Uvedené symboly na výrobku alebo v spríevodnej dokumentácii znamenajú, že použité elektrické alebo elektronické výrobky nesmú byť likvidované spoločne s komunálnym odpadom. Za účelom správnej likvidácie výrobku ho odovzdajte na určených zberných miestach, kde budú prijaté zdarma. Správnou likvidáciou tohto produktu pomôžete zachovať cenné prírodné zdroje a napomáhate prevencii potenciálnych negatívnych dopadov na životné prostredie a ľudské zdravie, čo by mohli byť dôsledky nesprávnej likvidácie odpadov. Ďalšie podrobnosti si vyžiadajte od miestneho úradu alebo najbližšieho zberného miesta. Pri nesprávnej likvidácii tohto druhu odpadu môžu byť v súlade s národnými predpismi udelené pokuty.

## VII. TECHNICKÉ ÚDAJE

Hmotnosť (kg) cca

1,4

**Výrobca si vyhradzuje nepodstatné zmeny štandardného vyhotovenia, ktoré nemajú vplyv na funkciu výrobku.**

### UPOZORNENIA A SYMBOLY POUŽITÉ NA SPOTREBIČI, OBALOCH ALEBO V NÁVODE:

**HOUSEHOLD USE ONLY. DO NOT IMMERSE IN WATER OR OTHER LIQUIDS.**

Len na použitie v domácnosti. Neponárať do vody alebo iných tekutín.



**TO AVOID DANGER OF SUFFOCATION, KEEP THIS PLASTIC BAG AWAY FROM BABIES AND CHILDREN. DO NOT USE THIS BAG IN CRIBS, BEDS, ARRANGES OR PLAYPENS. THIS BAG IS NOT A TOY.**



Nebezpečenstvo udusenía. Nepoužívajte toto vrecúško v kolískach, postieľkach, kočíkoch alebo detských ohrádkach. PE vrecko odkladajte mimo dosahu detí. Vrecko nie je na hranie.



Nesmie byť likvidované spoločne s komunálnym odpadom



UPOZORNENIE



Čítajte návod na obsluhu



POZOR: nevsúvajte do priestoru prsty ani iné predmety



Attachment for the Kitchen machines GRATUS EVO (ETA1028), KULINER II (ETA2038), GRATUS (ETA0028, ETA0038), GRATUSSINO (ETA0023), GUSTUS (ETA0128/1128/3128/4128), MENO/MEZO (ETA0030/0033/0034) and meat grinder BESTO ETA6075

**Meat grinder**

# eta 102891000

## USER'S MANUAL

Dear customer, thank you for purchasing our product. Please read the operating instructions carefully before putting the appliance into operation and keep these instructions including the receipt and, if possible, the box with the internal packing.

### I. SAFETY NOTICE



- Consider the instructions in the user's manual as a part of the appliance and provide it to other users of the appliance.
- Never use the appliance, if it is not functioning correctly or if it has fallen on the floor and been damaged or if it has fallen into water. In such cases take the appliance to a professional service centre to verify its safety and correct function.
- This appliance must not be used by children. Keep the device out of reach of children. The device may be used by persons with reduced physical or mental abilities or lack of experience and knowledge only if they are under supervision or they have been instructed about using the appliance safely and understand the potential dangers. Children must not play with the appliance.
- Always unplug the appliance from power supply if you leave it unattended and before assembly, disassembly or cleaning.
- Before replacing accessories or accessible parts, which move during operation, before assembly and disassembly, before cleaning or maintenance, turn off the appliance and disconnect it from the mains by pulling the power cord from the power socket!
- When the appliance is in operation, prevent pets, plants or insects to get in contact with it.
- After finishing work and before cleaning, always switch off the appliance and disconnect it from power supply by taking the power cord connector out of the electric socket.
- **The product is intended for home use and similar (in shops, offices and similar workplaces, in hotels, motels and other residential environments, in facilities providing accommodation with breakfast). It is not intended for commercial use!**
- Do not leave the appliance in operation without supervision and supervise it for the entire time that food is being prepared!
- It is not allowed to modify the surface of the appliance in any way (e.g. using a selfadhesive wallpaper, foils, etc.)!
- Before preparation, remove possible packages from food (e.g. paper, a PE bag, etc.).
- Do not turn on the appliance without any ingredients inside!

- Use the appliance only with accessories designed for this model. The use of other accessories may present a danger for the user.
- When mixing or blending liquids, never use a greater volume than is indicated on the bowl.
- Do not insert accessories into any body cavities.
- Never insert your fingers into the filling opening and do not use a fork, knife, spatula, spoon, etc. Use only the supplied pusher for this purpose.
- Do not exceed the maximum continuous operating time of the appliance, see table!
- The appliance is also equipped with a mechanical safety. The cog wheel located on the conveyor screw is designed to, in the case that bones or kitchen utensils get into the meat mincer, to break and so prevent causing damage to the motor. If such a situation occurs, follow the instructions in paragraph **V. MAINTENANCE**.
- Due to safety it is not possible to change the attachments while the drive unit is in operation.
- If the funnel is empty, do not leave the extra attachment running.
- Never use the extra attachment if it is not working properly, if it fell to the ground and got damaged. In such cases take the extra attachment to a specialized service to check its safety and proper function.
- When assembling the extra attachment, follow the instructions for use carefully. In order to ensure proper functioning, any other way of assembling the extra attachment is not permissible!
- Long hair, loose clothes or accessories and jewellery can get caught by the rotating parts of the extra attachment. **Make sure that your hair, clothes and accessories do not get into dangerous vicinity to the rotating parts!**
- Before removing the extra attachment from the drive unit, allow the rotating parts to stop completely.
- If the processed foods start to stick to the accessories (e.g. **on the blades**), turn off the appliance and carefully clean the accessories (e.g. **with a spatula**).
- Only use the appliance with original accessories from the manufacturer.
- Use this appliance only for the purpose for which it was designed as specified in this user's manual. Never use the appliance for any other purpose.
- **WARNING:** There is a risk of injury in case of incorrect use (not in accordance with the manual) of the appliance.
- All text in other languages and pictures shown on the packaging, or the product itself, are translated and explained at the end of this language mutation.
- The manufacturer takes no responsibility for damages and injuries caused by the incorrect use of supplementary machines and accessories (e.g. **ruining of foods, injury, cuts**) and does not apply in the case of non-compliance with the safety instructions above.

### Safety hints

Read and follow the safety instructions in the manual to the optional attachment and food processor or the meat mincer.

## II. DESCRIPTION OF THE APPLIANCE AND ACCESSORIES

### DA – Meat grinder (Ø 62 mm), (Fig. 1)

DA0 – Mincer body  
 DA1 – Spiral feeder  
 DA2 – Cutting blade  
 DA3 – Nut  
 DA4 – Hopper

DA5 – Pusher  
 DA6 – Cogwheel  
 DA7 – Fine mincing disc  
 DA8 – Medium mincing disc  
 DA9 – Coarse mincing disc

DA11 – Separátor

DA12 – Adapter for smoked food

DA13 – Confectionery decoration nozzle holder





DA14 – Confectionery decoration nozzle

DA15 – Former

DA16 – Cone

DA17 – Release lever

**These accessories are not included in box with this product. It is possible to buy.**

 Name 	Description	Match	illustration
Extra coarse mincing disc	<b>DA10</b>	ETA207500105	
Cleaning tool	<b>DA18</b>	ETA207500160	
Making sausages	<b>DA19-DA22</b>	ETA002891020	

### III. PREPARATION AND USE

Remove all packaging materials, take out the food processor and all accessories. Remove all adhesive foils, stickers or paper from the food processor and accessories. Before first use clean the parts that will come in contact with food using warm water with detergent, thoroughly rinse with clean water and wipe dry, if necessary allow to dry.

#### Meat grinder (D)

##### 1. Mincing meat



##### Assembly (pic. 2)

Insert the conveyor screw **DA1** into the meat mincer **DA** with the cog wheel first. Attach the cutting blade **DA2** to the conveyor screw with the cutting edges facing forward. Depending on the consistency of the mincing slide the interchangeable plate (**DA7**, **DA8**, **DA9**) so that the slot of the blade fits into the mount of the meat mincer **DA**. Finally screw nut **DA3** on to the meat mincer and tighten with reasonable force. Loosen the nut using the release lever **D17**.

##### Installation on to the multi-function head (pic. 6)

Insert the assembled meat mincer **DA** into the mount at an angle of approximately 45° and secure in a horizontal position by turning anticlockwise (you will hear a click). To the top part of the meat mincer **DA** attach the filling funnel **DA4** (fig. 7). Now the meat mincer is ready for operation. To disassemble the entire meat mincer press the release button, turn the meat mincer clockwise and pull it out of the multi-function head mount.

##### Application

The meat mincer makes it possible to mince all types of meats free of bones, sinew and skin. By using the interchangeable plates (**DA7**, **DA8**, **DA9**) with various openings you can select either fine or coarse meat mincing. Cut the meat into strip pieces of approximately 3 x 3 x 3 cm in advance. Under the meat mincer place either the bowl or another appropriate container, which will catch the minced meat. Insert the power cord plug into a power socket. Put the appliance into operation by turning the speed dial to one of the speed levels appropriate for mincing your ingredients (see table). Insert the individual meat pieces into the filling opening of the filling funnel so that the conveyor screw is able to take them in and gently push them down using the pusher **DA5**. This processing method prevents the drive unit from being overloaded. After finishing processing, turn off the meat mincer by turning the dial to position **0**.

To manually control the meat mincer turn the dial to position and hold it in this position. The conveyor screw will rotate while the dial is held. After releasing it the dial automatically returns to position **0** and the rotation will stop.

### Attention:

The meat mincer is also equipped with a mechanical safety. The cog wheel located on the conveyor screw is designed to, in the case that bones or kitchen utensils get into the meat mincer, to break and so prevent causing damage to the motor. If such a situation occurs, follow the instructions in paragraph **V. MAINTENANCE**.

#### Recommendation

- Do not mince frozen meat.
- The processing takes several minutes and depends on the amount, type and quality of the meat used.
- We recommend that you interrupt your work from time to time and remove any food which has become stuck or clogged the attachment.
- Check the clearness of the holes in the mincing plate during the processing of the meat. If the holes in the plate get plugged when mincing meat of different consistence (e.g. flitch of bacon, liver) Pay special attention to the fluency of processing of the ingredients through the mincing plate. If it becomes lower, turn off the machine immediately, take the mincer apart and clean all parts thoroughly.

## 2. Filling of smoked goods (sausages, frankfurters, white pudding, etc.)



### Assembly (pic. 3)

Insert the conveyor screw **DA1** into the meat mincer **DA** with the cog wheel first. Attach the separator **DA11** to the conveyor screw so that the separator slot fits into the mount of the meat mincer **D**. Push the tube **DA12** to the separator and secure in position by screwing the nut **DA3** on to the meat mincer **DA**. Tighten the nut with reasonable force. Install the assembled meat mincer on to the multi-function head according to the procedure in point 1. Now the meat mincer is ready for filling smoked goods. To disassemble proceed in the reverse sequence. To disassemble the entire meat mincer press the release button, turn the meat mincer clockwise and pull it out of the multi-function head mount.

### Application

Place the minced meat into the meat mincer's filling funnel **DA4**. Use pusher **DA5** to gently push meat into the meat mincer **D**. Allow the casing to soak in warm water (approx. 10 min) so that its elasticity is improved and then slide it on to the output opening like an „accordian“. Leave 5 cm at the end of the casing free and tie or skewer it. Insert the power cord plug into a power socket. Put the appliance into operation by turning the speed dial to one of the speed levels appropriate for preparing your ingredients. Place the prepared mix into the filling opening and gently push in using the pusher **DA5**. When filling proceed according to the selected type of smoked good (e.g. white pudding, sausage, cabanossi, etc.). After finishing processing, turn off the meat mincer by turning the dial to position **0**.

#### Recommendation

- We recommend that filling is done by two people at once, i.e. one inserts the mix and the other holds the casing at the opening. Fill the casing so that air does not get inside.
- If the skin gets stuck onto the sausage horn.
- The processing takes several minutes and depends on the amount of meat used.

### Recommendation

- If the output opening of the tube **DA12** becomes clogged, it is necessary to turn off the drive unit and to, disassemble the tube and to clean it. The meat remaining in the meat mincer **DA** is not minced and it is necessary to mince it again.

### 3. Preparing KEBBE - tubes

#### Assembly (pic. 4)



Insert the conveyor screw **DA1** into the meat mincer **DA** with the cog wheel first. Attach the mould **DA15** to the conveyor screw so that the mould slot fits into the mount of the meat mincer **DA**. Push the cone **DA16** to the mould and secure it in position by screwing the nut **DA3** on to the meat mincer **DA**. Tighten the nut with reasonable force. Install the assembled meat mincer on to the multi-function head according to the procedure in point 1. Now the meat mincer is ready to prepare KEBBE. To disassemble proceed in the reverse sequence. To disassemble the entire meat mincer press the release button, turn the meat mincer clockwise and pull it out of the multi-function head mount.

#### Application

Place the prepared minced meat into the meat mincer's filling funnel **DA4**. If necessary use the pusher **DA5** to push the meat into the meat mincer **DA**. The appliance will press out hollow tubes, which you will cut down to the desired length. Insert the power cord plug into a power socket. Put the appliance into operation by turning the speed dial to one of the speed levels appropriate for preparing your ingredients. After finishing processing, turn off the meat mincer by turning the dial to position **0**.

### Recommendation

- The processing takes several minutes and depends on the amount, type and quality of the meat used.
- You can also fill the tubes with an appropriate mix (e.g. **meat, vegetable**, etc.).
- If the output opening of the cone **DA16** becomes clogged, it is necessary to turn off the drive unit, disassemble the cone and clean it out.

### 4. Shaping of dough (cookies)

#### Assembly (pic. 5)



Insert the conveyor screw **DA1** into the meat mincer **DA** with the cog wheel first. Attach the separator **DA11** to the conveyor screw so that the separator slot fits into the mount of the meat mincer **DA**. Insert the mould holder **DA13** into the nut **DA3** and screw the nut on to the meat mincer **DA** and tighten with reasonable force.

Then slide the mould **DA14** with various dough profile shapes on to the holder **DA13**. Install the assembled meat mincer on to the multi-function head according to the procedure in point 1. Now the appliance is ready to prepare shaped dough. To disassemble proceed in the reverse sequence. To disassemble the entire meat mincer press the release button, turn the meat mincer clockwise and pull it out of the multi-function head mount.

#### Application

Place the prepared dough into the meat mincer's filling funnel **DA4**. If necessary use the pusher **DA5** to push the dough into the meat mincer **DA**. The appliance will press out the dough in the desired set shape. Insert the power cord plug into a power socket. Put the appliance into operation by turning the speed dial to one of the speed levels appropriate for pressing out dough.

### Recommendation

- We recommend that you hold (support) the pressed dough in the desired shape with a plate so that it does not tear.
- Cut the shaped dough to shorter lengths of approx. 5-7 cm.
- To maintain perfect integrity of the pasta, it is necessary to ensure sufficient supply of dough into the machine.
- The processing takes several minutes and depends on the amount, type and quality of the dough used.
- If the output opening of the mould **DA14** becomes clogged, it is necessary to turn off the drive unit, disassemble the mould and clean it out.

## IV. TABLE FOR THE USAGE OF THE APPLIANCE AND ACCESSORIES

Please consider the following cooking tips as examples and as inspiration. Their purpose is not to be a complete guide, but to demonstrate the possibilities of various food preparation methods. Choose the amount of ingredients to be processed so that the maximum content of the containers marked by a line is not exceeded. A larger amount of processed ingredients must be divided into several batches and the contents of the container should be regularly inspected. We recommend that you interrupt your work from time to time and remove any food which has become stuck or clogged the attachment or is on the walls of the containers, blender and lid.

Accessories	Food	Max.amount	Time (min)	Speed	Preparation (mm)
Meat mincer	Beef	2 000 g	3	6	30x30x30
	Pork	2 000 g	3		

## V. MAINTENANCE (pic. 8 - 10)

**Pull out the power plug from the power socket before handling the device in any way! Do not use abrasive and aggressive cleaning agents!** Meat mincer and including all accessories immediately after use in hot water with detergent. The plastic parts can be washed in a dishwasher. However, the metal parts must not be washed in a dishwasher because the detergents may cause them to turn dark or to rust. Take care that the binding surfaces and the sealing elements are functional. When cleaning the cutting blade **DA2**, work very carefully! Ensure that the cutting blades do not come into contact with hard objects, which blunt them and reduce the effectiveness. The interchangeable plate may be easily cleaned with the brush. After cleaning and drying the parts we recommend that you apply cooking oil to the blades and the interchangeable plates. For easier cleaning of the meat mincer, finish off by grinding some hard pastry (e.g. **a bread roll, bun**). The tamper **DA7** is hollow; it can be used to store parts of accessories **DA11, DA12, DA15, DA16** pic. 9. Some foods may stain the accessories in a certain way. This however has no effect on the operation of the appliance and is not cause for a claim or complaint regarding the appliance! After some time this staining usually goes away by itself.

Never dry plastic moulded parts above a heat source (e.g. **fire stove, electric/gas stove**). Store the appliance thoroughly cleaned in a dry, dust-free location that is out of reach of children and incapacitated persons.

### Procedure for replacing a broken cog wheel

Remove the conveyor screw **DA1**. Using an appropriate tool (e.g. a **screwdriver**) loosen the screw. Remove the cog wheel **DA6** from the conveyor screw. Place a new cog wheel on the conveyor screw shaft and firmly tighten with a screw (pic. 8).

More extensive maintenance or maintenance requiring intervention in the inner parts of the appliance must be carried out by professional service!

Failure to comply with the instructions of the manufacturer will lead to expiration of the right to repair!

The information regarding warranty and product repairs you can find on the website [www.eta.cz/servis-eu](http://www.eta.cz/servis-eu).

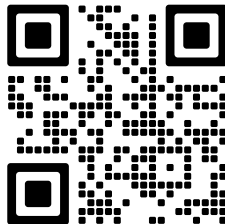

## VI. ENVIRONMENT



If the dimensions allow, there are marks of materials used for production of packing, components and accessories as well as their recycling on all parts. The symbols specified on the product or in the accompanying documentation mean that the used electrical or electronic products must not be disposed of together with municipal waste. For proper disposal, hand them over at the special collection places where they will be accepted free of charge. Suitable disposal of the product can help to maintain valuable natural resources and to prevent possible negative impacts on the environment and human health, which could be the possible consequences of improper waste disposal. Ask for more details at the local authority or at a collection site. Fines can be imposed for improper disposal of this type of waste in agreement with the national regulations.

## VII. TECHNICAL DATA

Weight (kg) approx.

1.4

**The manufacturer reserves the right to change the technical specifications and accessories for the respective models.**

**WARNINGS AND SYMBOLS USED ON THE APPLIANCE, PACKAGING OR IN THE INSTRUCTIONS MANUAL:**

**HOUSEHOLD USE ONLY. DO NOT IMMERSE IN WATER OR OTHER LIQUIDS.**



**TO AVOID DANGER OF SUFFOCATION, KEEP THIS PLASTIC BAG AWAY FROM BABIES AND CHILDREN. DO NOT USE THIS BAG IN CRIBS, BEDS, ARRANGES OR PLAYPENS. THIS BAG IS NOT A TOY.**



It is not allowed to dispose it together with communal waste



Symbol indicates a **WARNING** maintain the direction for inserting the cutting blade!



Please read the instructions manual



**CAUTION:** Do not put fingers or other items inside





Konyhai robotokhoz való tartozékok GRATUS EVO (ETA1028), KULINER II (ETA2038), GRATUS (ETA0028, ETA0038), GRATUSSINO (ETA0023), GUSTUS (ETA0128/1128/3128/4128), MENO/MEZO (ETA0030/0033/0034) és húsdaráló BESTO ETA6075

**Húsdaráló**

# eta 102891000

## HASZNÁLATI UTASÍTÁS

Köszönjük, hogy termékünket választotta. A készülék használata előtt nagyon figyelmesen olvassa el ezt a használati útmutatót, és lehetőség szerint a pénztári bizonylattal, csomagolással és a csomagolás belső részeivel együtt gondosan őrizze meg.

### I. BIZTONSÁGI FIGYELMEZTETÉS



- A használati útmutatót a készülék részének tekintse és adja tovább az újabb felhasználónak.
- A termék otthoni és hasonló (üzletekben, irodákban és más hasonló munkahelyeken, szállodákban, motelekben és más hasonló helyiségekben, „bed and breakfast“ típusú szállodákban) használatra szánt! Nem kereskedelmi használatra!
- A berendezést soha se használja ha sérült a, ha rosszul működik, ha földre esett és károsodott vagy vízbe esett. Ilyen esetben a berendezést vigye elektroszakszervizbe biztonságának és funkcióinak ellenőrzése végett.
- A készüléket nem használhatják gyerekek! A készüléket nem használhatják felügyelet nélkül olyan személyek, akik alacsonyabb fizikai és szellemi képességekkel rendelkeznek, vagy akiknek nincs tapasztalatuk és nem ismerik a használati utasításokat, kizárólag abban az esetben használhatják, ha a készülékek használatáról írt utasításokat és a lehetséges veszélyeket megértik! A gyermekek nem játszhatnak a készülékkel!
- Mindig válassza le a készüléket az elektromos hálózatról, ha a készülék felügyelet nélkül marad, továbbá annak beszerelése, leszerelése vagy tisztítása előtt.
- A készülék működése közben kerülje a készülék és az otthoni állatok, virágok, vagy rovarok közötti kontaktust!
- A munka befejezése után és karbantartás előtt mindig válassza le a készüléket az el.hálózatról a csatlakozó vezeték villásdugója el.dugaszóaljzatból történő kihúzásával.
- A tartozékok vagy hozzáférhető részek kicserélése előtt, amelyek működés közben mozognak, beszerelés és szétszerelés előtt, tisztítás vagy karbantartás előtt, a készüléket kapcsolja ki és húzza ki a tápkábel dugójának kihúzásával az aljzatról!
- Mindig kapcsolja le a készüléket a hálózatról, ha felügyelet nélkül hagyja.
- Az előkészítés előtt távolítsa el az élelmiszerekről azok esetleges csomagolását (pl. **papírt, PE- zacskókat** stb.).
- A készüléket ne kapcsolja be behelyezett hozzávalók nélkül!
- A készüléket csak erre a típusra szánt tartozékokkal használja. Más tartozékok használata veszély kockázatát hordozza a kezelőszemélyre.
- A tartozékokat ne szűrje semmilyen testnyílásba.
- Soha se szűrje az ujját a töltőnyílásba és ne használjon otvoru villát, kést, kanalat stb. Erre a célra csakis a tartozék adagolócsonkot használja.

- Ne lépje túl a készülék szünetmentes működtetésének maximum idejét, lsd táblázat!
- A kiegészítő tartozékot pontosan a kezelési útmutató utasításai szerint állítsa össze, bármilyen más összeállítási kombináció a helyes működés szempontjából nem megengedett!
- A készülék mechanikus biztosítókkal rendelkezik. Az orsós adagolón levő fogaskerék úgy van kialakítva, hogyha a húsvágóba csontok vagy konyhai eszközök kerülnének, eltöri és megakadályozza a motor károsodását. Ha ilyen helyzet áll elő, az V. bekezdés utasításai szerint járjon el **KARBANTARTÁS**.
- Az összeállított kiegészítő tartozékot csak akkor helyezze fel vagy vegye le, ha a meghajtóegység kikapcsolt állapotban van és a csatlakozóvezeték villásdugója nincs rákapcsolva az el.hálózatra.
- Ne hagyja a kiegészítő tartozékot felügyelet nélkül és azt az ételkészítés teljes ideje alatt ellenőrizze!
- Hosszú haját, bő öltözékét vagy annak tartozékait és ékszereit a kiegészítő tartozék forgó részei elkapathatják. Ügyeljen arra, hogy az Ön haja, öltözéke és annak tartozékai ne kerüljenek a forgó alkatrészek veszélyes közelébe!
- Mielőtt levénné a kiegészítő tartozékot a meghajtóegységről, hagyja annak mozgásban levő forgó részeit teljesen leállni.
- A tartozékokkal manipulálásnál óvatosan járjon el, nagyon élesek.
- Ha a feldolgozott élelmiszerek elkezdnek a tartozékokra ragadni (pl. éleken), a készüléket kapcsolja ki és a tartozékokat óvatosan tisztítsa meg (pl. ronggyal).
- A készüléket csak eredeti tartozékkal használja a gyártótól.
- A készüléket csak arra célra használja, amire szánva van, és ahogy a használati útmutatóban le van írva. A készüléket soha se használja más célra.
- FIGYELEM: olyan készülék használata, amely nem egyezik meg a használati utasítással, esetén a sérülés veszély léphet elő.
- A csomagoláson, illetve a készüléken található esetleges idegen nyelvű szövegek és képek magyarázata és fordítása a nyelv mutációjának végén található.
- A gyártó nem felel a kiegészítő egységek és tartozékok helytelen használatából adódó károkért (pl. **élelmiszer-megromlás, sérülés, vágott seb**) és a fenti biztonságtechnikai figyelmeztetések figyelmen kívül hagyásából eredő készülékre vonatkozó felelősségéért.

### Biztonsági figyelmeztetések





Figyelmesen olvassa el és tartsa be a biztonsági utasításokat, amelyek a tartozékot és konyhai robot, vagy húsdaráló használati utasításában találhatóak!

## II. A KÉSZÜLÉK ÉS TARTOZÉKOK LEÍRÁSA

### DA – Húsdaráló (Ø 62 mm), (1. ábra)

DA0 – Húsdaráló test	DA9 – Daráló lap durva daráláshoz
DA1 – Orsós adagoló	DA11 – Szeparátor
DA2 – Vágópenge	DA12 – Kolbászféléket készítő
DA3 – Anya	DA13 – Sütemény készítő tartója
DA4 – Beöntő	DA14 – Sütemény készítő
DA5 – Töltő eszköz	DA15 – Formázó
DA6 – Fogaskerék	DA16 – Kúp
DA7 – Daráló lap finom daráláshoz	DA17 – Kioldó kar
DA8 – Daráló lap közepes daráláshoz	

## Megvásárolhatóak mint opcionális tartozék.

 Név kiegészítők 	Leírás	Típusú	Kép
Daráló lap nagyon durva daráláshoz	<b>DA10</b>	ETA207500105	
Tisztítóeszköz	<b>DA18</b>	ETA207500160	
Használati utasítás	<b>DA19-DA22</b>	ETA002891020	

## III. ELŐKÉSZÍTÉS ÉS HASZNÁLAT

Távolítson el minden csomagolóanyagot, vegye ki a húsvágó és minden tartozékot. A húsvágó és a tartozékokról minden csomagolófóliát, tapadócímkét vagy papírt távolítson el. Első használat előtt mossa el a részeket, amelyek élelmiszerrel érintkezésbe kerülnek, meleg mosogatószeres vízben, jól öblítse le tiszta vízzel, törölje szárazra vagy hagyja megszáradni.

### Húsvágó (D)

#### 1. Húsörlés



Összeállítás (kép. 2)

Tegye az orsós adagolót **DA1** a húsvágóba **DA** a fogaskerékkel előre. Az adagolóra tegye fel a **DA2** vágóélt, miközben az élnek elöl kell lennie. Az őrlés állaga szerint tegye az adagolóra a cserélhető lapot (**DA7**, **DA8**, **DA9**) úgy, hogy a lap bevágása passzoljon a húsvágó kimenetébe **DA**. Végül a húsvágóra csavarozza föl az anyacsavart **DA3** és arányos erővel húzza be. Az anya kioldásához használja a kioldó kart **DA17**.

#### Felszerelés a multifunkciós fejre (kép 6)

Tolja be az összeállított húsvágót **DA** a kimenetbe kb. 45° szög alatt és az óramutatójárással ellentétes irányban elforgatással rögzítse vízszintes helyzetben (kattanást hall). A húsvágó felső részére **DA** tolja föl a atöltőlapot **DA4** (kép 7). Most a húsvágó használatra kész. Az egész húsvágó szétszereléséhez nyomja meg a kioldó gombot, fordítsa el a húsvágót óramutatójárás irányában és vegye le a multifunkciós fej kimenetéről.

#### A gép használata

A húsvágó lehetővé teszi csonttól, íntól, bőrtől megszabadított minden húsfajta őrlését. A cserélhető lapok (**DA7**, **DA8**, **DA9**) különböző nyílásokban használatával választhat fi nom vagy durva húsörlés között. A húst előbb vágja fel kb. 3 x 3 x 3 cm kockákra. A húsvágó alá tegyen nemesacél edényt vagy más megfelelő edényt, amibe az őrlt hús kerül. A tápkábel dugóját szúrja a hálózati aljzatba. A készüléket indítsa el a sebességszabályzó eltekerésével a kiválasztott élelmiszerek őrléséhez megfelelő fokozatok egyikére (lsd táblázat). Az egyes húsdarabokat tegye a töltőnyílásba a töltőlapon úgy, hogy az orsós adagoló össze tudja szedni és az adagolócsonkkal **DA5** enyhén nyomja le. Ezen módszerrel nem következik be a meghajtóegység túlterhelése. A feldolgozás befejezése után a húsvágót kapcsolja ki a sebességszabályzó **0** helyzetbe állításával.

#### Figyelmeztetés

A húsvágó mechanikus biztosítókkal rendelkezik. Az orsós adagolón levő fogaskerék úgy van kialakítva, hogyha a húsvágóba csontok vagy konyhai eszközök kerülnének, eltörjön és megakadályozza a motor károsodását. Ha ilyen helyzet áll elő, az V. bekezdés utasításai szerint járjon el **V. KARBANTARTÁS**.

### Javaslat

- Ne őröljön fagyott húst.
- A feldolgozási idő percekben mérhető és függ a használt hús mennyiségétől, fajtájától és minőségétől.
- Javasolt a munkát időnként megszakítani, a készüléket kikapcsolni és eltávolítani az esetleges felragadt élelmiszereket.
- Feldolgozás közben rendszeresen ellenőrizze a daráló lapokban lévő lyukakat. Ha a különböző állagú hús darálása esetén (pl. oldalas, máj) a lyukak eltömődnek, akkor a folyadékok befolyhatnak az orsós adagoló mellett akár a meghajtó egységbe is. Figyeljen arra, hogy a feldolgozott élelmiszerek a lyukakon keresztül jöjjenek ki és ha a lyukak eltömődnek, azonnal kapcsolja ki a robotot, szerelje szét a húsdarálót és rendszeresen tisztítsa meg minden részét.

## 2. Füstölt húсок töltése (kolbász, virsli, hurka stb.)

### Összeállítás (kép. 3)



Tegye az orsós adagolót **DA1** a húsvágóba **DA** a fogaskerékkel előre. Az adagolóra tegye az elkülönítőt **DA11** úgy, hogy az elkülönítő bevágása passzoljon a húsvágó kimenetébe **DA**. Tegye a **DA12** csövet az elkülönítőre és rögzítse a **DA3** anyacsavar húsvágóra **DA** csavarásával. Az anyacsavart arányos erővel húzza be. Az összeállított húsvágót szerelje a multifunkciós fejre az 1-es pont utasításai szerint. Most a húsvágó kolbász töltésére kész. Szétszerelésnél fordított módon járjon el. Az egész húsvágó szétszereléséhez nyomja meg a kioldó gombot, fordítsa el a húsvágót óramutatójárás irányában és vegye le a multifunkciós fej kimenetéről.

### A gép használata

Az őrölt húst tegye a húsvágó töltőlapjába **DA4**. Használja az adagolócsonkot **DA5** a hús enyhe benyomásához a húsvágóba **DA**. A belet hagyja előbb meleg vízben ázni (kb 10 perc), hogy javuljon a rugalmassága és mint „harmonikát” tolja a kimeneti nyílásra. A bél végén hagyjon 5 cm-t és kösse be vagy fogja össze. A tápkábel dugóját szúrja a hálózati aljzatba. A készüléket indítsa el a sebességszabályzó eltekerésével a kiválasztott élelmiszerek készítéséhez megfelelő fokozatok egyikére. A töltőnyílásba töltsé az elkészített keveréket és az adagolócsonkkal **DA5** enyhén nyomja le. A töltésnél a kiválasztott füstölt hús szerint járjon el (pl. hurka, kolbász stb.). A feldolgozás befejezése után a húsvágót kapcsolja ki a sebességszabályzó 0 helyzetbe állításával.

### Javaslat

- A töltést javasolt két személynek végeznie, azaz egyik rakja a hozzávalót és a másik a belet a nyíláshoz tartja. A belet úgy töltsé, hogy ne kerüljön bele levegő.
- A feldolgozási idő percekben mérhető és függ a használt hús mennyiségétől.
- Ha eltömődne a cső **DA12** kimeneti nyílása, ki kell kapcsolni a meghajtóegységet, leszerelni a csövet és megtisztítani. A húsvágóban **DA** maradt húst nincs megőrölve és újra kell őrölni.

## 3. Kebbe - csövek készítése



### Összeállítás (kép. 4)

Tegye az orsós adagolót **DA1** a húsvágóba **DA** a fogaskerékkel előre. Az orsós adagolóra tegye a formázót **DA15** úgy, hogy a formázó bevágása passzoljon a húsvágó kimenetébe. Tegye a tölcserő **D16** a formázóra és rögzítse a **DA3** anyacsavar húsvágóra **DA** csavarásával. Az anyacsavart arányos erővel húzza be.

Az összeállított húsvágót szerelje a multifunkciós fejre az 1-es pont utasításai szerint. Most a húsvágó Kebbe készítésére kész. Szétszerelésnél fordított módon járjon el. Az egész húsvágó szétszereléséhez nyomja meg a kioldó gombot **A5**, fordítsa el a húsvágót óramutatójárás irányában és vegye le a multifunkciós fej kimenetéről.

### A gép használata

Az előkészített darált húst tegye a húsvágó töltőlapjába **DA4**. Szükség esetén használja az adagolócsonkot **DA5** hús benyomásához a húsvágóba **D**. A készülék csőveket fog kinyomni, amit a kívánt hosszra vág. A tápkábel dugóját **A11** szűrje a hálózati aljzatba. A készüléket indítsa el a sebességszabályzó eltekerésével a kiválasztott élelmiszerek készítéséhez megfelelő fokozatok egyikére. A feldolgozás befejezése után a húsvágót kapcsolja ki a sebességszabályzó OFF helyzetbe állításával.

#### javaslat

- A feldolgozási idő percekben mérhető és függ a használt hús mennyiségétől, fajtájától és minőségétől.
- Esetleg az elkészült csőveket megtöltheti megfelelő keverékkel (pl. **húsos, zöldséges** stb.).
- Ha eltömődik a tölcser kimeneti nyílása **DA16**, ki kell kapcsolni a meghajtóegységet, leszerelni a tölcser és megtisztítani.

### 4. Tésztagyúrás (cukros)



#### Összeállítás (kép. 5)

Tegye az orsós adagolót **DA1** a húsvágóba **DA** a fogaskerékkel előre. Az adagolóra tegye az elkülönítőt **DA11** úgy, hogy az elkülönítő bevágása passzoljon a húsvágó kimenetébe **DA**. Az anyacsavarba **DA3** tegye a formatartót **DA13** és az anyacsavart csavarozza vissza a húsvágóra **DA** és arányos erővel húzza be. A tartóra **DA13** ezután tegye fel a formát **DA14** a különböző tésztaformákkal. Az összeállított húsvágót szerelje a multifunkciós fejre az 1-es pont utasításai szerint. Most a készülék a formázott tészta készítésére kész. Szétszerelésnél fordított módon járjon el. Az egész húsvágó szétszereléséhez nyomja meg a kioldó gombot, fordítsa el a húsvágót óramutatójárás irányában és vegye le a multifunkciós fej kimenetéről.

### A gép használata

Az előkészített tésztát tegye a húsvágó töltőlapjába **DA4** Szükség esetén használja az adagolócsonkot **DA5** tészta benyomásához a húsvágóba **DA**. A készülék a tésztát a kívánt beállított formában nyomja ki. A tápkábel dugóját szűrje a hálózati aljzatba. A készüléket indítsa el a sebességszabályzó eltekerésével a tészta kinyomásának megfelelő fokozatok egyikére.

#### javaslat

- A kívánt formájú kinyomott tésztát javasolt tartani (alátámasztani) tálcával, hogy ne szakadjon el.
- A tészta tökéletes állapotának megőrzése érdekében biztosítson elegendő tészta mennyiségét a készülékben.
- A tésztát vágja le kb 5-7 cm hosszban.
- A feldolgozási idő percekben mérhető és függ a használt tészta mennyiségétől, fajtájától és minőségétől.
- Ha eltömődik a forma kimeneti nyílása **D15**, ki kell kapcsolni a meghajtóegységet, leszerelni a forma és megtisztítani.

## IV. TÁBLÁZAT A KÉSZÜLÉK ÉS TARTOZÉKOK HASZNÁLATÁHOZ

A következő feldolgozási tippeket vegye példának és inspirációnak. A céljuk nem a teljes útmutatás, hanem a különböző feldolgozási lehetőségek bemutatása. A feldolgozandó élelmiszerek mennyiségét úgy válassza ki, hogy ne lépje túl az edény maximum térfogatát, amit jelzés jelöl. Nagyobb mennyiségű élelmiszer esetén több adagra kell osztani és folyamatosan ellenőrizni az edény tartalmát. Ajánlott időnként félbeszakítani a munkát, kikapcsolni a készüléket és eltávolítani az esetleges élelmiszereket, amik a tartozékokra vagy az edény, mixer falára és fedőre ragadtak vagy eltömődtek.

Tartozékok	Élelmiszer	Max. mennyiség	Idő (perc)	Sebesség	Előkészítés (mm)
Húsvágó	Marhahús	2 000 g	3	6	30x30x30
	Disznóhús	2 000 g	3		

## V. KARBANTARTÁS (kép. 8 - 10)

**A készülékkel manipulálás előtt előbb húzza ki a tápkábelt a hálózati aljzattól!**

**Ne használjon durva és agresszív tisztítószereket!** A húsvágót **DA** beleértve minden tartozékot, használat után azonnal mossa el forró vízben mosogatószer hozzáadásával.

A műanyag részek mosogatógépben moshatók. A fém részek azonban nem rahhatóak mosogatógépbe, mivel a mosogatószer az elsötétedését vagy rozsdásodását okozhatja.

Figyeljen arra, hogy minden felület tiszta és működőképes legyen. A vágóélek **DA2** tisztításánál nagyon óvatosan járjon el! A cserélhető lap a mellékelt jelű kefével könnyen tisztíthatja. Ügyeljen arra, hogy a vágóélek ne kerüljenek érintkezésbe kemény tárgyakkal, amelyek eltompítják és csökkentik hatásfokukat. Elmosás és szárítás után javasolt a vágóéleket, késeket és cserélhető lapokat bekenni étolajjal. A húsvágó könnyebb tisztítása érdekében végül kemény pékárut őrölgjön le (pl. kifli). A szabotázs **DA5** üreges; akkor lehet használni, hogy tárolja részeire tartozékok **DA11**, **DA12**, **DA15**, **DA16** kép. 9. Néhány élelmiszer a tartozékokat megfestheti. Ennek azonban a készülék működésére nincs hatása és nem ok a készülék reklamációjára! Ez az elszineződés általában bizonyos idő után magától eltűnik. A műanyag öntvényeket soha se szárítsa hőforrás fölött (pl. fűtőtest, gáz-/villanytűzhely). A készüléket rendszeresen megtisztítva száraz, pormentes helyen gyerekektől és nem önellátó személyektől távol tartsa.

**Törött fogaskerék cseréje.**

Vegye le az orsós adagolót **DA1**. Megfelelő eszközzel (pl. csavarhúzó) lazítsa ki a csavart. Vegye ki a fogaskereket **DA6** az orsós adagolóból. Az új fogaskereket tegye az orsós adagolóra és jól húzza be a csavart (kép. 8).

Azoknak az alkatrészeknek a cseréjét, amelyeknél a készülék elektromos részeibe beavatkozás szükséges, csak szakszerviz végezheti!

A garanciával és a termékjavítással kapcsolatos információkat a [www.eta.cz/servis-eu](http://www.eta.cz/servis-eu) weboldalon találja.

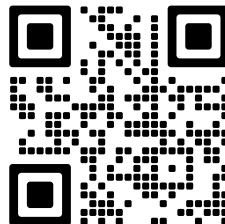

## VI. KÖRNYEZETVÉDELEM



Amennyiben ezt a méretek lehetővé teszik, a készülék valamennyi elemén fel vannak tüntetve a csomagolóanyagok, komponensek és tartozékok gyártásához felhasznált anyagok jelzései, valamint ezek újrafeldolgozása. A készüléken vagy a mellékelt dokumentációban feltüntetett szimbólumok azt jelentik, hogy használt elektromos vagy elektronikus termékek megsemmisítése a háztartási hulladékkal együtt tilos. A megfelelő megsemmisítés céljából a terméket az e célt szolgáló gyűjtőhelyre kell elvinni, ahol ezeket térítésmentesen átveszik. A termék megfelelő megsemmisítésével segít megőrizni az értékes természeti forrásokat és segít a potenciális negatív környezeti és egészségi hatások megelőzésében, amely a hulladékok helytelen megsemmisítésének a következménye lehetne. További részletes információt a helyi önkormányzattól vagy a legközelebbi gyűjtőhelytől kérhet. Az ilyen hulladék helytelen megsemmisítése miatt a nemzeti szabályozásnak megfelelően bírság róható ki.

## VII. MŰSZAKI ADATOK

Tömeg cca (kg)

1,4

**A technikai specifikációk és modell szerinti esetleges tartozékok változtatásának jogát a gyártó fenntartja! Illusztratív képek.**

**A KÉSZÜLÉKEN, ANNAK CSOMAGOLÁSÁN VAGY ÚTMUTATÓJÁBAN TALÁLHATÓ FIGYELMEZTETÉSEK ÉS SZIMBÓLUMOK:**

**HOUSEHOLD USE ONLY. DO NOT IMMERSE IN WATER OR OTHER LIQUIDS.**

Kizárólag háztartási használatra alkalmas. Ne merítse vízbe vagy más folyadékba.



**TO AVOID DANGER OF SUFFOCATION, KEEP THIS PLASTIC BAG AWAY FROM BABIES AND CHILDREN. DO NOT USE THIS BAG IN CRIBS, BEDS, ARRANGES OR PLAYPENS. THIS BAG IS NOT A TOY.**



Fulladásveszély. Tartsa a PE zacskót gyermekektől elzárt helyen. A zacskó nem játékszer. Ne használja ezt a zacskót bölcsőkben, kiságyakban, babakocsikban, vagy gyerek járókákban.



Nem szabad a háztartási hulladékkal együtt megsemmisíteni!



Figyelmeztetést



Olvassa el a használati utasítást



**FIGYELEM:** Ne dugja be az ujjait, vagy más tárgyakat!



Akcesoria do robota kuchennego GRATUS EVO (ETA1028), KULINER II (ETA2038), GRATUS (ETA0028, ETA0038), GRATUSSINO (ETA0023), GUSTUS (ETA0128/1128/3128/4128), MENO/MEZO (ETA0030/0033/0034) i maszynki do mielenia mięsa BESTO ETA6075

**Maszynka do mielenia mięsa**

# eta 102891000

## INSTRUKCJA OBSŁUGI

Szanowni Państwo, dziękujemy za zakup naszego produktu. Przed rozpoczęciem użytkowania, należy uważnie przeczytać wszystkie instrukcje i zachować je na przyszłość. Dotyczy to także dowodu zakupu oraz – jeśli to możliwe – wszystkich części oryginalnego opakowania.

### I. UWAGI DOTYCZĄCE BEZPIECZEŃSTWA



- Zalecenia podane w instrukcji należy traktować jako element urządzenia i przekazać je jego kolejnym użytkownikom.
- Nigdy nie używaj urządzenia jeśli nie działa prawidłowo, o ile spadło na ziemię i uszkodziło się lub wpadło do wody. W takich wypadkach urządzenie należy oddać do specjalistycznego serwisu w celu sprawdzenia jego bezpieczeństwa i funkcjonalności.
- To urządzenie nie może być używane przez dzieci. Urządzenia mogą być używane przez osoby o ograniczonej sprawności fizycznej lub umysłowej lub z niedostatecznym doświadczeniem i wiedzą, jeżeli są one pod nadzorem lub zostały poinstruowane na temat używania urządzenia w sposób bezpieczny i rozumieją potencjalnemu zagrożeniu. Dzieci nie powinny bawić się urządzeniem.
- Zawsze należy odłączyć urządzenie od zasilania, jeśli jest pozostawione bez opieki, przed montażem, demontażem lub czyszczeniem.
- Podczas pracy urządzenia należy zapobiegać, aby zwierzęta i owady nie miały dostępu do urządzenia.
- Po pracy i przed każdą konserwacją, należy urządzenie wyłączyć i odłączyć od sieci, wyciągając wtyczkę z gniazdka.
- Produkt przeznaczony jest do stosowania w gospodarstwach domowych i podobnych miejscach (sklepy, biura i podobne miejsca pracy, hotele, motele i inne środowiska mieszkalne, w firmach świadczących usługi noclegowe ze śniadaniem)! Nie jest przeznaczony do użytku komercyjnego!
- Nie pozostawiaj pracującego urządzenia bez nadzoru i kontroluj je przez cały czas przygotowywania potraw.
- Przed wymianą wyposażenia lub dostępnych części, które ruszają się podczas pracy, przed montażem i demontażem, przed czyszczeniem lub konserwacją należy wyłączyć urządzenie i odłączyć je od sieci elektrycznej poprzez wyciągnięcie wtyczki przewodu zasilającego z gniazdka elektrycznego!
- Przed przygotowaniem należy usunąć z żywności opakowania (np. **papier, torby PE**, itp.).



- Nie włączaj urządzenia bez włożonych składników!
- Z urządzenia należy korzystać wyłącznie wraz z wyposażeniem przeznaczonym do tego typu. Korzystanie z innego wyposażenia może stanowić niebezpieczeństwo dla obsługi.
- Nie wsuwaj wyposażenia do żadnych otworów w ciele.
- Nie przekraczaj maksymalnego czasu ciągłej pracy urządzenia, por. tabela!
- Nigdy nie wsuwaj palców do otworu wsiypowego i nie używaj widelca, noża, łopatki, łyżki itp. Do tego celu używaj wyłącznie dostarczonego popychacza.
- Urządzenie jest wyposażone w mechaniczny bezpiecznik. Koło zębate umieszczone na podajniku ślimakowym jest skonstruowane tak, aby w przypadku przedostania się do maszyny do mielenia mięsa kości lub narzędzi kuchennych doszło do jego złamania, co zapobiega uszkodzeniu silnika. Jeśli dojdzie do takiej sytuacji, postępuj zgodnie ze wskazówkami podanymi w rozdziale **V. KONSERWACJA**.
- Aby zapewnić bezpieczeństwo, nie należy wymieniać nasadek roboczych w trakcie pracy jednostki napędowej.
- Długie włosy, luźne ubrania lub dodatki i biżuteria mogą być uchwycone przez części obrotowe urządzenia dodatkowego. Bądź ostrożny, aby Twoje włosy, odzież i dodatki, nie dostały się zbyt blisko części wirujących!
- Urządzenia dodatkowego nie wolno zdejmować podczas pracy napędu.
- Zanim zdejmiesz urządzenie dodatkowe z napędu poczekaj aż części rotujące zatrzymają się zupełnie.
- Jeśli opracowywane potrawy zaczną się przyklejać do akcesoriów (np. **noży**), wyłącz urządzenie i ostrożnie wyczyść akcesoria (np. **za pomocą łopatki**).
- Z urządzenia należy korzystać wraz z oryginalnym wyposażeniem producenta.
- Nigdy nie używaj urządzenia do innych celów niż te, do których jest przeznaczony oraz w sposób opisany w niniejszej instrukcji. Nigdy nie używaj urządzenia do żadnych innych celów.
- **UWAGA:** Istnieje ryzyko poważnego urazu w przypadku nieprawidłowego użycia urządzenia (niezgodnie z instrukcją).
- Wszystkie teksty w innych językach, a także obrazki na opakowaniu lub produkcie są przetłumaczone i wyjaśnione na końcu odpowiedniej mutacji językowej.
- Producent nie odpowiada za szkody i obrażenia spowodowane na skutek niewłaściwego używania urządzenia i wyposażenia (np. **zepsucie potraw, obrażenia, rany cięte**) i nie udziela świadczeń w przypadku niedostosowania się do wyżej wymienionych ostrzeżeń dotyczących bezpieczeństwa.

### Środki bezpieczeństwa





Dodatkowe informacje na temat bezpieczeństwa znajdują się w instrukcji obsługi dodatkowe wyposażenie i robota kuchennego lub maszyny do mielenia mięsa, do którego przeznaczona jest nasadka.

## II. OPIS URZĄDZENIA I WYPOSAŻENIA

### DA – Młynek do mielenia mięsa Ø 62 mm, (rys. 1)

DA0 – Korpus młynka do mielenia mięsa	DA9 – Sitko do mielenia grubego
DA1 – Podajnik ślimakowy	DA11 – Separator
DA2 – Ostrze tnące	DA12 – Końcówka do produkcji wędlin
DA3 – Nakrętka	DA13 – Uchwyt formy na ciastka
DA4 – Misa załadownicza	DA14 – Forma na ciastka
DA5 – Popychacz	DA15 – Formowanie
DA6 – Koło zębate	DA16 – Stożek
DA7 – Sitko do mielenia delikatnego	DA17 – Dźwignia zwalniająca
DA8 – Sitko do mielenia średniego	

Te akcesoria nie są częścią tego zestawu. Istnieje możliwość ich dokupienia.

 Nazwa 	Opis	Number	Rysunek
Sitko do mielenia bardzo grubego	<b>DA10</b>	ETA207500105	
Narzędzie do czyszczenia	<b>DA18</b>	ETA207500160	
Robienia kiełbas	<b>DA19-DA22</b>	ETA002891020	

### III. PRZYGOTOWANIE I UŻYCIE

Usuń wszelki materiał opakowaniowy i wyjmij maszynka do mięsa wraz z wyposażeniem. Usuń z maszynki do mięsa i wyposażenia wszelkie folie, naklejki czy papier. Przed pierwszym użyciem umyj części, które będą w kontakcie z jedzeniem, gorącą wodą z dodatkiem środka myjącego, dokładnie opłucz czystą wodą i wytrzyj do sucha, ewentualnie pozostaw do wysuszenia.

## Maszynka do mięsa (D)

### 1. Mielenie mięsa



Montaż (rys. 2)

Włóż podajnik ślimakowy **DA1** do maszynki do mięsa **DA** kołem zębatym do przodu. Nałóż na podajnik ostrze tnące **DA2**, przy czym krawędzie tnące muszą być z przodu.

W zależności od gęstości mielenia nasuń na podajnik wymienne sitko (**DA7**, **DA8**, **DA9**) tak, aby nacięcie sitka pasowało do wystającej części maszynki do mięsa **D**. W końcu nałóż na maszynkę nakrętkę **DA3** i dokręć ją używając stosownej siły. Aby poluzować nakrętki, użyć dźwigni zwalniającej **DA17**.

### Montaż na głowicy wielofunkcyjnej (rys. 6)

Wsuń zmontowaną maszynkę do mięsa **DA** do wyjścia pod kątem ok. 45° i poprzez przekręcenie w kierunku przeciwnym do ruchu wskazówek zegara zablokuj ją w pozycji poziomej (usłyszysz dźwięk zatrzaśnięcia). Nasuń na górną część maszynki do mięsa **DA** otwór wyspowy **DA4** (rys. 7). Teraz maszynka do mięsa jest gotowa do użytku. Aby zdemontować maszynkę do mięsa, wciśnij przycisk zwalniający, przekręć maszynkę w kierunku zgodnym z ruchem wskazówek zegara i wysuń ją z wyjścia głowicy wielofunkcyjnej.

### Sposób użycia

Maszynka do mięsa umożliwia mielenie wszelkiego rodzaju mięs pozbawionych kości, ścięgien i skóry. Dzięki użyciu wymiennych sitek (**DA7**, **DA8**, **DA9**) z różnej wielkości otworami możesz wybrać mielenie mięsa na drobno lub na grubo. Mięso należy najpierw pokroić na kawałki o rozmiarach ok. 3 x 3 x 3 cm. Umieść pod maszynką do mięsa nierdzewny pojemnik lub inne odpowiednie naczynie, do którego będzie wpadać mielone mięso. Wsuń wtyczkę przewodu zasilającego do gniazdka elektrycznego. Uruchom urządzenie poprzez przekręcenie regulatora prędkości na jeden ze stopni prędkości odpowiednich do zmielenia mięsa (por. tabela). Wkładaj poszczególne części mięsa do otworu wyspowego tak, aby podajnik ślimakowy nadążał je odbierać i lekko przyciskaj je popychaczem **DA5**. Przy tej metodzie mielenia mięsa nie dochodzi do nadmiernego obciążania jednostki napędowej.

Po zakończeniu pracy wyłącz maszynkę do mięsa poprzez przekręcenie regulatora na pozycję **0**.

### Uwaga:

Maszynka do mięsa jest wyposażona w mechaniczny bezpiecznik. Koło zębate umieszczone na podajniku ślimakowym jest skonstruowane tak, aby w przypadku przedostania się do maszynki do mielenia mięsa kości lub narzędzi kuchennych doszło do jego złamania, co zapobiega uszkodzeniu silnika. Jeśli dojdzie do takiej sytuacji, postępuj zgodnie ze wskazówkami podanymi w rozdziale **V. KONSERWACJA**.

### Zalecenia

- Nie zmielone mrożone mięso.
- Czas opracowywania jest w zakresie jednostek minut i zależy od ilości, rodzaju i jakości użytego mięsa.
- Zalecamy od czasu do czasu przerwać pracę, wyłączyć urządzenie i usunąć ewentualne kawałki potrawy, które przykleiły się do ścianek lub zapchały wyposażenie.
- W trakcie mielenia należy sprawdzać przepustowość dziurek w sitku. Mogą one zostać zapchane przez mielenie mięsa o różnej konsystencji (boczek, wątróbka etc.). Bardzo ważna jest płynność procesu mielenia. Jeżeli ta płynność się zmniejszy to należy niezwłocznie wyłączyć urządzenie, rozkręcić i przeczyszczyć

## 2. Produkcja wędlin (kiełbas, parówek, wątróbianek itp.)



### Montaż (rys. 3)

Włóż podajnik ślimakowy **DA1** do maszynki do mięsa **DA** kołem zębatym do przodu. Nałóż na podajnik separator **DA11** tak, aby wycięcie separatora pasowało do wystającej części maszynki do mięsa **DA**. Przyłóż rurkę **DA12** na separator i zablokuj ją poprzez przykręcenie nakrętki **DA3** na maszynkę do mięsa **DA**. Dokręć nakrętkę używając stosownej siły. Zmontowaną maszynkę do mięsa zamontuj na głowicy wielofunkcyjnej zgodnie ze wskazówkami podanymi w punkcie 1. Teraz maszynka do mięsa jest gotowa do produkcji wędlin. Podczas demontażu postępuj w odwrotny sposób. Aby zdemontować całą maszynkę do mięsa, wciśnij przycisk zwalniający, przekręć maszynkę w kierunku zgodnym z ruchem wskazówek zegara i wysuń ją z wyjścia głowicy wielofunkcyjnej.

### Sposób użycia

Włóż mielone mięso do otworu wspanego maszynki do mielenia mięsa **DA4**. Skorzystaj z popychacza **DA5**, aby delikatnie wepchnąć mięso do maszynki **DA**. Jelito, które będzie wypełniane należy najpierw namoczyć w ciepłej wodzie (przez ok. 10 min), aby zwiększyć jego elastyczność, a następnie wsunąć je jak „harmonijkę“ na otwór wyjściowy. Na końcu jelita należy pozostawić wolnych 5 cm, zawiązać je lub spiąć spinką. Wsuń wtyczkę przewodu zasilającego do gniazdka elektrycznego. Uruchom urządzenie poprzez przekręcenie regulatora prędkości na jeden ze stopni prędkości odpowiednich do przygotowania potrawy. Wkładaj do otworu wspanego przygotowaną mieszankę i lekko ją popychaj popychaczem **DA5**. Podczas napełniania jelita postępuj zgodnie ze wskazówkami dotyczącymi wybranego rodzaju wędlin (np. wątróbki, kiełbas, serdelków itp.). Po zakończeniu pracy wyłącz maszynkę do mięsa poprzez przekręcenie regulatora na pozycję **0**.

### Zalecenia

- Zalecamy produkowanie wędlin w dwie osoby, tzn. jedna osoba wkłada mięso, a druga przytrzymuje jelito przy otworze. Jelita należy wypełniać tak, aby do środka nie dostało się powietrze.
- Jeżeli jelito zaciępi się na końcówce do kielbas, namocz ją w wodzie.
- Czas opracowywania jest w zakresie jednostek minut i zależy od ilości, rodzaju i jakości użytego mięsa.
- Jeśli dojdzie do zapchania otworu wyjściowego rurki **DA12**, należy wyłączyć jednostkę napędową, zdjąć rurkę i wyczyścić ją. Mięso, które pozostało w maszynie **DA**, nie jest zmielone i należy je ponownie zmielić.

### 3. Produkcja KEBBI - rurek



#### Montaż (rys. 4)

Włóż podajnik ślimakowy **DA1** do maszyny do mięsa **DA** kołem zębatym do przodu. Nałóż na podajnik ślimakowy foremkę **DA15** tak, aby wycięcie foremki pasowało do wystającej części maszyny do mięsa **D**. Przyłóż stożek **DA16** na foremkę i zablokuj go poprzez przykręcenie nakrętki **DA3** na maszynę do mięsa **DA**. Dokręć nakrętkę używając stosownej siły. Zmontowaną maszynę do mięsa zamontuj na głowicy wielofunkcyjnej zgodnie ze wskazówkami podanymi w punkcie 1.

Teraz maszyna do mięsa jest gotowa do produkcji KEBBE. Podczas demontażu postępuj w odwrotny sposób. Aby zdemontować całą maszynę do mięsa, wciśnij przycisk zwalniający, przekręć maszynę w kierunku zgodnym z ruchem wskazówek zegara i wysuń ją z wyjścia głowicy wielofunkcyjnej.

#### Sposób użycia

Włóż przygotowane mięso mielone do otworu wyspowego maszyny do mielenia mięsa **DA4**. W razie potrzeby użyj popychacza **DA5** w celu wepchnięcia mięsa do maszyny do mięsa **DA**. Urządzenie będzie wypychać puste w środku rurki, które należy pociąć na odpowiednią długość. Wsuń wtyczkę przewodu zasilającego do gniazdka elektrycznego. Uruchom urządzenie poprzez przekręcenie regulatora prędkości na jeden ze stopni prędkości odpowiednich do przygotowania potrawy. Po zakończeniu pracy wyłącz maszynę do mięsa poprzez przekręcenie regulatora na pozycję **OFF**.

### Zalecenia

- Czas opracowywania jest w zakresie jednostek minut i zależy od ilości, rodzaju i jakości użytego mięsa.
- Przygotowane KEBBE można ewentualnie wypełnić mieszanką (np. mięsną, warzywną itp.).
- Jeśli dojdzie do zapchania otworu wyjściowego stożka **DA16**, należy wyłączyć jednostkę napędową, wyjąć stożek i wyczyścić go.

### 4. Produkcja ciasta (ciastek)



#### Montaż (rys. 5)

Włóż podajnik ślimakowy **DA1** do maszyny do mięsa **DA** kołem zębatym do przodu. Nałóż na podajnik separator **DA11** tak, aby wycięcie separatora pasowało do wystającej części maszyny do mięsa **DA**. Włóż uchwyt foremki **DA13** do nakrętki **DA3** i przykręć nakrętkę do maszyny do mięsa **DA**. Dokręć nakrętkę używając stosownej siły.

Następnie nasuń na uchwyt **DA13** foremkę **DA14** z różnymi kształtami ciasta. Zmontowaną maszynkę do mięsa zamontuj na głowicy wielofunkcyjnej zgodnie ze wskazówkami podanymi w punkcie 1. Teraz urządzenie jest gotowe do produkcji ciasta. Podczas demontażu postępuj w odwrotny sposób. Aby zdemontować całą maszynkę do mięsa, wciśnij przycisk zwalniający, przekręć maszynkę w kierunku zgodnym z ruchem wskazówek zegara i wsuń ją z wyjścia głowicy wielofunkcyjnej.

### Sposób użycia

Włóż przygotowane ciasto do otworu wysypowego maszynki do mielenia mięsa **DA4**. W razie potrzeby użyj popychacza **DA5** w celu wepchnięcia ciasta do maszynki do mięsa **DA**. Urządzenie będzie wypychać ciasto w ustawionym kształcie. Wsuń wtyczkę przewodu zasilającego do gniazdka elektrycznego. Uruchoom urządzenie poprzez przekręcenie regulatora prędkości na jeden ze stopni prędkości odpowiednich do wyciskania ciasta.

#### Zalecenia

- Zalecamy przytrzymywanie (podpieranie) wyciskanego ciasta o odpowiednim kształcie tak, aby się nie rozrywało.
- Aby zachować doskonałą spójność makaronu, należy zapewnić podawanie wystarczającej ilości ciasta do urządzenia.
- Ciasto należy pociąć na kawałki o długości ok. 5-7 cm.
- Czas opracowywania jest w zakresie jednostek minut i zależy od ilości, rodzaju i jakości użytego ciasta.
- Jeśli dojdzie do zapchania otworu wyjściowego foremkę **D15**, należy wyłączyć jednostkę napędową, wyjąć foremkę i wyczyścić go.

## IV. ZASADY UŻYCIA URZĄDZENIA I WYPOSAŻENIA

Poniższe rady dotyczące opracowania potraw prosimy traktować jako przykłady i inspirację. Ich celem nie jest udzielanie instrukcji, ale pokazanie możliwości różnego rodzaju opracowania potraw. Ilość opracowywanych potraw należy dobrać tak, aby nie doszło do przekroczenia maksymalnej pojemności naczynia wyznaczonego za pomocą kreski. Większą ilość opracowywanych potraw należy rozdzielić na kilka dawek i na bieżąco sprawdzać zawartość pojemnika. Zalecamy od czasu do czasu przerwać pracę, wyłączyć urządzenie i usunąć ewentualne kawałki potrawy, które przykleiły się do ścianki pojemnika, miksera czy pokrywki.

Wyposażenie	Potrawa	Max. ilość	Czas (min.)	Prędkość	Przygotowanie (mm)
Maszynka do mięsa	Wołowina	2 000 g	3	6	30x30x30
	Wieprzowin	2 000 g	3		

## V. KONSERWACJA (rys. 8 - 10)

**Przed przenoszeniem urządzenia wyciągnij wtyczkę przewodu zasilającego z gniazdka elektrycznego! Nie używaj ściernych i agresywnych środków czyszczących!**

Maszynkę do mięsa łącznie z wyposażeniem, należy natychmiast po użyciu umyć w gorącej wodzie ze środkiem do mycia. Plastikowe części można umyć w zmywarce do naczyń. Metalowych części nie należy wkładać do zmywarki, ponieważ środki czyszczące mogą spowodować ich przyciemnienie lub zardzewienie. Upewnij się, że powierzchnie przylegające są czyste i funkcjonalne.

Podczas czyszczenia ostrza tnącego **DA2** należy zachować zwiększoną ostrożność! Zadbaj o to, aby krawędzie tnące ostrza lub noża nie zetknęły się z twardymi przedmiotami, które powodują ich stępienie i obniżenie efektywności. Wymienne sitko do mielenia można łatwo oczyścić załączoną szczotką. Po umyciu i wysuszeniu części zalecamy nasmarowanie ostrza i wymiennych sitek olejem stołowym.

Aby łatwiej wyczyścić maszynkę do mięsa, zmiel pod koniec pracy twarde pieczywo (np. rogal czy bułkę). Popychacz **DA5** jest pusty i może służyć do przechowywania innych nasadek **DA11**, **DA12**, **DA15**, **DA16** (rys. 9).

Niektóre potrawy mogą w pewnym stopniu zabarwić wyposażenie. Ta zmiana nie ma żadnego wpływu na właściwości powierzchni i nie stanowi podstaw do reklamacji urządzenia! Takie zabarwienie po pewnym czasie znika samo.

Plastikowych części nigdy nie susz nad źródłem ciepła (np. nad piecykiem czy kuchenką elektryczną lub gazową). Urządzenie należy przechowywać starannie wyczyszczone w suchym, niezakurzonym miejscu z dala od dzieci i osób upośledzonych.

### Wymiana uszkodzonego koła zębatego

Wymij podajnik ślimakowy **D1**. Odkręć śrubę za pomocą odpowiedniego narzędzia (np. śrubokręta). Wymij koło zębate **D13** z podajnika ślimakowego. Włóż nowe koło zębate na wał ślimakowy i mocno dokręć śrubę (rys. 8).

Wymiana elementów, które wymagają ingerencji do części elektrycznej urządzenia może wykonać wyłącznie specjalistyczny serwis!

Nie przestrzeganie wskazówek producenta powoduje utratę prawa do napraw!

Informacje dotyczące reklamacji i napraw produktów można znaleźć na stronie [www.eta.cz/servis-eu](http://www.eta.cz/servis-eu).

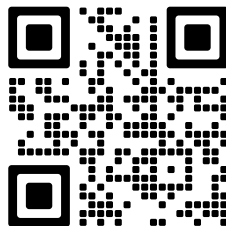

## VI. EKOLOGIA



Jeżeli tylko rozmiary na to pozwalają na to pozwalają na to wszystkich elementach wydrukowano znaki materiałów zastosowanych do produkcji opakowań, komponentów i wyposażenia, jak również ich przetwórstwa wtórnego. Symbole umieszczone na produktach lub w załączonej dokumentacji oznaczają, że zastosowane elementy elektryczne lub elektroniczne nie można poddawać utylizacji wraz z odpadem komunalnym. Produkt należy przynieść do specjalnych punktów zbiorczych, w których będą przyjęte bez opłaty. Dzięki poprawnej utylizacji pomogą Państwo zachować cenne źródła i wspomogą w profilaktyce ewentualnych negatywnych wpływów na środowisko naturalne i zdrowie ludzkie, na co mogłyby mieć negatywne wpływy niepoprawna utylizacja odpadu. W celu uzyskania następujących szczegółowych informacji dotyczących utylizacji należy zwrócić się do najbliższego urzędu lub punktu zbiorczego. Niewłaściwy sposób utylizacji urządzenia może podlegać karze – zgodnie z przepisami krajowymi i międzynarodowymi.

## VII. DANE TECHNICZNE

Masa (kg) ok

1,4

Zmiana specyfikacji technicznych i akcesoriów w zależności od modelu produktu jest zastrzeżona przez producenta.

OSTRZEŻENIA I SYMBOLE UŻYTE NA URZĄDZENIACH, OPAKOWANIACH LUB W INSTRUKCJI:

HOUSEHOLD USE ONLY. DO NOT IMMERSE IN WATER OR OTHER LIQUIDS.

Tylko do zastosowania w gospodarstwie domowym. Nie zanurzać do wody lub innych cieczy.



TO AVOID DANGER OF SUFFOCATION, KEEP THIS PLASTIC BAG AWAY FROM BABIES AND CHILDREN. DO NOT USE THIS BAG IN CRIBS, BEDS, CARRIAGES OR PLAYPENS. THIS BAG IS NOT A TOY.



Niebezpieczeństwo uduszenia. Tego worka nie należy używać w kołyskach, łóżeczkach, wózkach lub kojach dziecięcych. Torebkę z PE położyć w miejscu będącym poza zasięgiem dzieci. Torebka nie służy do zabawy!



Nie wolno go wyrzucać wraz z odpadami komunalnymi



Symbol oznacza OSTRZEŻENIE: przestrzegać kierunku zakładania ostrze tnące!



Zapoznaj się z instrukcją obsługi



**UWAGA:** nie wkładać palców lub innych przedmiotów do przestrzeni roboczej.



Zubehör zur Küchenmaschine GRATUS EVO (ETA1028), KULINER II (ETA2038), GRATUS (ETA0028, ETA0038), GRATUSSINO (ETA0023), GUSTUS (ETA0128/1128/3128/4128), MENO/MEZO (ETA0030/0033/0034) und Fleischwolf BESTO ETA6075

**Fleischwolf**

# eta 102891000

## BEDIENUNGSANLEITUNG

Sehr geehrter Kunde, wir danken Ihnen für den Kauf unseres Produkts. Bitte lesen Sie vor Inbetriebnahme dieses Geräts sehr aufmerksam die Bedienungsanleitung durch und bewahren Sie diese Anleitung gemeinsam mit dem Kassenbeleg und je nach Möglichkeit auch mit der Verpackung und deren Inhalt gut auf.

### I. SICHERHEITSHINWEISE



- Betrachten Sie die Instruktionen in der Anleitung als Bestandteil des Geräts und geben Sie diese an jedem nachfolgenden Benutzer des Geräts weiter.
- Dieses Gerät darf nicht von Kindern bedient werden. Das Gerät außerhalb der Reichweite von Kindern aufbewahren. Die Geräte können von Personen mit verminderten körperlichen oder geistigen Fähigkeiten oder mit mangelnden Erfahrungen und Wissen bedient werden, sofern sie unter Aufsicht sind oder unterwiesen wurden, wie das Gerät auf sichere Art und Weise zu nutzen ist, und eventuelle Risiken verstehen.
- Kinder dürfen nicht mit dem Gerät spielen.
- Vor dem Austausch des Zubehörs oder zugänglicher Teile, die sich bei der Verwendung bewegen, vor der Montage und der Demontage, vor der Reinigung oder der Wartung schalten Sie das Gerät aus und durch Ausziehen des Steckers der Speiseleitung aus der elektrischen Steckdose, trennen Sie das Gerät vom Stromnetz!
- Trennen Sie das Gerät immer von der Stromversorgung, wenn Sie es unbeaufsichtigt lassen.
- Falls das Gerät in Betrieb ist, verhindern Sie den Kontakt mit Haustieren, Pflanzen und Insekten.
- **Nach der Beendigung der Arbeit und vor jeder Wartung schalten das Gerät immer aus und trennen Sie es durch Ausziehen des Steckers der Speiseleitung aus der elektrischen Steckdose vom Stromnetz.**
- Verwenden Sie nicht das zusätzliche Gerät, sofern es nicht richtig arbeitet, auf den Boden gefallen ist und beschädigt wurde. In solchen Fällen bringen Sie das zusätzliche Gerät in die Fachwerkstatt zur Überprüfung derer Sicherheit und der richtigen Funktion.
- Das Produkt ist nur für den Gebrauch in Haushalten und für ähnliche Zwecke bestimmt (in Geschäften, Büros und in ähnlichen Arbeitsstätten, in Hotels, Motels und anderen Wohnräumen, in denen Frühstück angeboten wird)! Es ist nicht für den kommerziellen Gebrauch bestimmt!
- Bauen Sie das zusätzliche Gerät genau nach den Anweisungen in der Bedienungsanleitung zusammen, alle anderen Zusammenbaukombinationen der Geräte sind in Bezug auf die richtige Funktion nicht zulässig!



- Bauen Sie das zusätzliche Gerät nie an der Antriebseinheit zusammen!
- Befestigen Sie das zusammengebaute zusätzliche Gerät und nehmen Sie es immer dann ab, wenn die Antriebseinheit ausgeschaltet ist und der Stecker der Speiseleitung vom Stromnetz getrennt ist.
- Lassen Sie das zusätzliche Gerät nicht ohne Aufsicht im Betrieb und kontrollieren Sie es für die ganze Dauer der Lebensmittelzubereitung!
- Lange Haare, weite Kleidungsstücke oder Accessoires oder Schmuck können durch die rotierenden Teile des zusätzlichen Gerätes gefangen werden. Achten Sie darauf, dass Ihre Haare, Bekleidung und Accessoires nicht in die gefährliche Nähe der rotierenden Teile gelangen!
- Das zusätzliche Gerät oder dessen Komponenten schieben Sie in keine Körperöffnungen ein.
- Überschreiten Sie nicht die maximale Zeit des ununterbrochenen Betriebs des Geräts/ der Antriebseinheit!
- Bevor Sie das zusätzliche Gerät von der Antriebseinheit abnehmen, lassen Sie die rotierenden Teile laufen, bis sie ganz stehen bleiben.
- Das zusätzliche Gerät nehmen Sie nicht beim Betrieb der Antriebseinheit ab.
- Das zusätzliche Gerät verwenden Sie nur mit der Antriebseinheit / dem Roboter, die/ der für diesen Typ bestimmt ist. Die Verwendung einer anderen Antriebseinheit/eines anderen Roboters kann für das Bedienungspersonal gefährlich sein.
- Lassen Sie das zusätzliche Gerät nicht im Betrieb, wenn das Fülltablett leer ist.
- Stecken Sie keine Gegenstände (z. B. Finger, Gabel, Messer, Spachtel, Löffel) in die Füllöffnung oder in die rotierenden Teilen des zusätzlichen Gerätes ein.
- Wenn die verarbeiteten Lebensmittel im zusätzlichen Gerät stecken bleiben, schalten Sie die Antriebseinheit aus, demontieren Sie das Gerät und reinigen Sie es.
- Es ist nicht zulässig, die Oberfläche des zusätzlichen Gerätes auf jede beliebige Weise zu behandeln (z. B. mit selbstklebender Tapete, Folie etc.)!
- Vor der Zubereitung entfernen Sie von den Lebensmitteln eventuelle Verpackungen (z. B. Papier, PE-Tüte, etc.).
- Das zusätzliche Gerät ist auch mit der mechanischen Sicherung ausgestattet. Das Zahnrad, das an der Förderschnecke angebracht ist, ist so konstruiert, dass es im Falle, wenn Knochen oder Küchenbedarf in den Fleischwolf gelangen, bricht und so die Motorbeschädigung verhindert. Wenn eine solche Situation auftritt, gehen Sie nach Anweisungen im Absatz V. WARTUNG vor.
- Verwenden Sie das zusätzliche Gerät nur zu dem bestimmten Zweck so, wie in dieser Betriebsanleitung beschrieben ist. Das zusätzliche Gerät verwenden Sie zu keinem anderen Zweck.
- WARNUNG: Beim falschen Gebrauch des Geräts, die nicht im Einklang mit der Bedienungsanleitung ist, droht Verletzungsgefahr.
- Eventuelle fremdsprachige Texte und Abbildungen an Verpackungen oder dem Produkt sind am Ende dieser Sprachversion übersetzt und erklärt.
- Der Hersteller haftet nicht für Schäden und Verletzungen, die durch den falschen Gebrauch des zusätzlichen Geräts und des Zubehörs verursacht wurden (z. B. durch Lebensmittelentwertung, Verletzung, Schnittwunden).

#### **Hinweis**

Lesen Sie sorgfältig und beachten Sie die Sicherheitshinweise, die in der Bedienungsanleitung zum Küchenroboter oder dem Fleischwolf angeführt sind.

## II. BESCHREIBUNG DES GERÄTS UND DES ZUBEHÖRS

DA – Fleischwolf (Ø 62 mm), (Abb. 1)

DA0 – Gehäuse des Fleischwolfs

DA1 – Spiralzuführung

DA2 – Schneideklinge

DA3 – Mutter

DA4 – Fülltrichter

DA5 – Stämper

DA6 – Zahnrad

DA7 – Lochscheibe für feines Mahlen

DA8 – Lochscheibe für mittleres Mahlen

DA9 – Lochscheibe für grobes Mahlen

DA11 – Separator

DA12 – Aufsatz für die Herstellung von Wurst

DA13 – Halter für Formaufsatz für Plätzchen





DA14 – Formaufsatz für Plätzchen

DA15 – Formstück

DA16 – Kegel

DA17 – Schlüssel

### Optional Erhältliches zu Behör:

 Benennung 	Beschreibung	Typnummer	Abbildung
Lochscheibe für sehr grobes Mahlen	<b>DA10</b>	ETA207500105	
Reinigungsmittel	<b>DA18</b>	ETA207500160	
Aufsatz für die Herstellung von Wurst	<b>DA19-DA22</b>	ETA002891020	

## III. III. VORBEREITUNG UND VERWENDUNG

Entfernen Sie sämtliches Verpackungsmaterial, nehmen Sie den Fleischwolf und das sämtliche Zubehör heraus. Vom Fleischwolf und dem Zubehör entfernen Sie alle eventuellen selbsthaftenden Folien, Selbstkleber oder Papier. Vor dem ersten Gebrauch waschen Sie mit warmem Wasser unter Zugabe eines Spülmittels jene Teile, die in Kontakt mit Lebensmitteln kommen, spülen Sie diese mit sauberem Wasser gründlich ab, wischen Sie sie, bis sie trocken sind, und lassen Sie sie eventuell abtrocknen.

### FLEISCHWOLF (D)

#### 1. Fleisch mahlen

**Zusammenbau** (Abb 2)



Legen Sie die Förderschnecke **DA1** in den Fleischwolf **DA** mit dem Zahnrad nach vorne hinein. Auf die Förderschnecke setzen Sie die Schneideklinge **DA2** auf, wobei die Schneidekanten vorne sein müssen. In der Abhängigkeit von der Mahlkonsistenz setzen Sie auf die Förderschnecke die entsprechende Austauschscheibe (**DA7**, **DA8**, **DA9**) so auf, dass die Kerbe der Scheibe in die Auskrugung des Fleischwolfs **DA** reinpasst. Zum Schluss schrauben Sie den Fleischwolf auf die Mutter **DA3** und ziehen Sie mit angemessener Kraft fest. Verwenden Sie für ein leichtes Lösen der Mutter den Schlüssel **DA17**.

#### Montage am Multifunktionskopf (Abb. 6)

Stecken Sie den zusammengebauten Fleischwolf **DA** in den Anschluss des Roboters unter dem Winkel von etwa 45° ein und durch Drehen gegen den Uhrzeigersinn sichern Sie ihn in der horizontalen Lage ab (sie hören ein Einrasten). Am oberen Teil des Fleischwolfs **DA** stecken Sie das Fülltablett **DA4** (Abb. 7) auf. Jetzt ist der Fleischwolf betriebsbereit. Zur Demontage des ganzen Fleischwolfs drücken Sie am Roboter den Löseknopf, drehen Sie den Fleischwolf im Uhrzeigersinn und schieben Sie ihn aus dem Anschluss des Multifunktionskopfes hinaus.

## Verwendung

Der Fleischwolf ermöglicht das Mahlen von allen Fleischsorten, die frei von Knochen, Flechsen und Haut sind. Mit der Verwendung der Austauschscheiben (**DA7, DA8, DA9**) mit verschiedenen Öffnungen können Sie entweder feines oder grobes Fleischmahlen wählen. Schneiden Sie das Fleisch vorher in Würfel von ca. 3 x 3 x 3 cm. Legen Sie eine Edelstahlschale oder ein anderes geeignetes Gefäß unter den Fleischwolf, in welches Sie das gemahlene Fleisch auffangen. Den Stecker der Speiseleitung stecken Sie in die Steckdose ein. Starten Sie das Gerät durch Drehen am Geschwindigkeitsreglers auf eine der Geschwindigkeitsstufen, die zum Mahlen ihrer Lebensmittel geeignet sind (siehe Tabelle). Einzelne Fleischstücke legen Sie in die Füllöffnung des Fülltablets so ein, dass es die Förderschnecke schafft, alles mitzunehmen, und mit dem Stopfer **DA5** pressen Sie sie leicht hinein. Bei dieser Art der Verarbeitung kommt es nicht zur Überlastung der Antriebseinheit. Nach der Beendigung der Verarbeitung schalten Sie den Fleischwolf durch Drehen des Reglers in die Position **0** aus.

**Anmerkung:** Der Fleischwolf ist auch mit der mechanischen Sicherung ausgestattet. Das Zahnrad an der Förderschnecke ist so gebaut, dass es im Falle, dass in den Fleischwolf Knochen oder Küchenbedarf gelangen, bricht und so die Motorbeschädigung verhindert. Falls eine solche Situation auftritt, gehen Sie nach den Anweisungen im Absatz

## V. WARTUNG vor.

### Empfehlung

- Mahlen Sie kein eingefrorenes Fleisch.
- Um Festklammern zu verhindern, entwickeln Sie kein übermäßigen Druck auf die Lebensmittel.
- Die Verarbeitungszeit bewegt sich in Minuten und ist von der Menge, der Sorte und der Qualität des Fleisches abhängig.
- Wir empfehlen, die Arbeit ab und zu zu unterbrechen, das Gerät auszuschalten und eventuelle Lebensmittel zu entfernen, die an das Zubehör angeklebt blieben, bzw. das Zubehör verstopften.
- Während der Fleischverarbeitung kontrollieren Sie regelmäßig die Durchgängigkeit der Öffnungen der Mahlscheibe. Wenn es beim Mahlen von Fleisch mit verschiedener Konsistenz (z.B. Bauchfleisch, Leber) zur Verstopfung der Öffnungen in der Scheibe kommt, können die Säfte um Spindel der Förderschnecke bis in die Antriebseinheit der Roboters durchfließen. Achten Sie deshalb auf erhöhte Kontrolle der Durchgängigkeit der verarbeiteten Rohstoffe durch die Mahlscheide und bei ihrer Verschlechterung schalten Sie den Fleischwolf aus und reinigen ihn

## 2. Wurstfüllen (Bratwürste, Würstchen, Leberwürste, etc.)

### Zusammenbau (Abb. 3)

Legen Sie die Förderschnecke **DA1** in den Fleischwolf **DA** mit dem Zahnrad nach vorne hinein. Auf die Förderschnecke setzen Sie den Separator **D7** so ein, dass die Kerbe in die Auskrugung des Fleischwolfs reinpasst **DA**. Legen Sie das Rohr **DA11** auf den Separator und sichern Sie es mit dem Aufschrauben der Mutter **DA3** am Fleischwolf **DA**. Ziehen Sie die Mutter mit angemessener Kraft fest. Den zusammengebauten Fleischwolf installieren Sie an den Multifunktionskopf laut der Vorgehensweise im Punkt 1. Jetzt ist der Fleischwolf zum Wurstfüllen vorbereitet. Bei der Demontage gehen Sie umgekehrt vor. Zur Demontage des ganzen Fleischwolfs drücken Sie den Löseknopf, drehen Sie den Fleischwolf im Uhrzeigersinn und schieben Sie ihn aus dem Anschluss des Multifunktionskopfes hinaus.

## Verwendung

Legen Sie das gemahlene Fleisch auf das Fülltablett des Fleischwolfs **DA4**.



Verwenden Sie den Stopfer **DA5** zum leichten Hineinpressen von Fleisch in den Fleischwolf **DA**. Lassen Sie den Wurst darm zum Füllen im warmen Wasser einweichen (ca. 10 min), um seine Elastizität zu verbessern. Danach ziehen Sie ihn wie eine „kleine Harmonika“ auf die Austrittsöffnung auf. Am Ende des Wurst darms lassen Sie 5 cm frei und knoten Sie zu oder knoten Sie mit einem Speil zu. Stecken Sie den Stecker der Speiseleitung in die Steckdose ein. Starten Sie das Gerät mit Drehen am Geschwindigkeitsregler auf eine der Geschwindigkeitsstufen, die für die Zubereitung Ihrer Lebensmittel geeignet sind. Legen Sie in die Füllöffnung die zubereitete Mischung und mit dem Stopfer **DA5** pressen Sie diese leicht hinein. Beim Füllen gehen Sie je nach der gewählten Wurstware vor (z.B. Leberwürste, Bratwürste, Knackwürste etc.) vor. Nach der Beendigung der Verarbeitung schalten Sie den Fleischwolf mit Drehen des Reglers in die Position **0** aus.

#### Empfehlung

- Wir empfehlen, dass zwei Personen das Füllen durchführen, d. h. eine Person legt die Mischung hinein und die andere hält den Darm an der Öffnung. Füllen Sie die Därme so, dass keine Luft rein gelangt.
- Wenn der Darm (die Haut) an dem Aufsatz zum Wurstfüllen anklebt, machen Sie ihn nass.
- Die Verarbeitungszeit bewegt sich in Minuten und ist von der Menge des verwendeten Fleisches abhängig.
- Wenn es zur Verstopfung der Austrittsöffnung des Rohrs **DA12** kommt, ist es nötig, die Antriebseinheit zu demontieren und das Rohr zu reinigen. Fleisch, das im Fleischwolf **D** blieb, ist nicht gemahlen und es ist nötig, es wieder zu zermahlen.

### 3. Kebbe-Zubereitung - Fleischbällchen



#### Zusammenbau (Abb. 4)

Legen Sie die Förderschnecke **DA1** in den Fleischwolf **DA** mit dem Zahnrad nach vorne hinein. An die Förderschnecke setzen Sie den Formaufsatz **DA15** so auf, dass die Kerbe des Formaufsatzes in die Auskrugung des Fleischwolfs **DA** reinpasst. Legen Sie den Kegel **DA16** auf den Formaufsatz auf und sichern Sie ihn mit dem Aufschrauben der Mutter **DA3** an den Fleischwolf **D**. Ziehen Sie die Mutter mit angemessener Kraft fest. Montieren Sie den zusammengebauten Fleischwolf an den Multifunktionskopf laut der Vorgehensweise im Punkt 1. Jetzt ist der Fleischwolf für die Kebbe-Zubereitung vorbereitet. Bei der Demontage gehen Sie umgekehrt vor. Zur Demontage des ganzen Fleischwolfs drücken Sie den Löseknopf, drehen Sie mit dem Fleischwolf im Uhrzeigersinn und schieben Sie ihn aus dem Anschluss des Multifunktionskopfes hinaus.

#### Verwendung

Legen Sie das vorbereitete gemahlene Fleisch auf das Fülltablett **DA4**. Bei Bedarf verwenden Sie den Stopfer **DA5** zum Hineinpressen von Fleisch in den Fleischwolf b. Das Gerät wird hohle Bällchen auspressen, die Sie auf die gewünschte Länge zuschneiden können. Den Stecker der Speiseleitung stecken Sie in die Steckdose ein. Starten Sie das Gerät mit Drehen am Geschwindigkeitsregler auf eine der Geschwindigkeitsstufen, die für die Zubereitung Ihrer Lebensmittel geeignet sind.

**Das Rezept finden Sie in der Bedienungsanleitung zum jeweiligen Roboter (im Internet).**

#### Empfehlung

- Wenn es zur Verstopfung des Austrittskegels **DA16** kommt, ist es nötig, die Antriebseinheit auszuschalten, den Kegel zu demontieren und zu reinigen.

### Empfehlung

- Die Verarbeitungszeit bewegt sich in Minuten und ist von der Menge, der Sorte und der Qualität des verwendeten Fleisches abhängig. Zum Kebab-Formen können Sie die geformten Bällchen mit einer geeigneten Mischung füllen (z. B. mit Fleisch-, Gemüsemischung u.ä.).

## 4. Teigformen (Gebäck)



### Zusammenbau (Abb. 5)

Legen Sie die Förderschnecke **DA1** in den Fleischwolf **DA** mit dem Zahnrad nach vorne hinein. Setzen Sie auf die Förderschnecke den Separator **DA11** so auf, dass die Kerbe des Separators in die Auskrugung des Fleischwolfs **DA** reinpasst. Legen Sie in die Mutter **DA3** die Gebäckformschiene **DA13** und schrauben Sie die Mutter an den Fleischwolf **DA** und ziehen Sie mit angemessener Kraft fest. Auf die Schiene **DA13** stecken Sie dann die Gebäckform **DA14** mit verschiedenen Teigprofilformen auf. Installieren Sie den zusammengebauten Fleischwolf nach der Vorgehensweise im Punkt 1. Jetzt ist das Gerät zur Zubereitung des geformten Teigs vorbereitet. Bei der Demontage gehen Sie umgekehrt vor. Zur Demontage drücken Sie den Löseknopf, drehen Sie mit dem Fleischwolf im Uhrzeigersinn und schieben Sie ihn aus dem Anschluss des Multifunktionskopfs hinaus.

### Verwendung

Legen Sie den zubereiteten Teig auf das Fülltablett des Fleischwolfs **DA4**. Bei Bedarf verwenden Sie den Stopfer **DA5** zum Hineinpressen des Teigs in den Fleischwolf **DA**. Das Gerät wird den Teig in der gewünschten eingestellten Form herauspressen. Den Stecker der Speiseleitung stecken Sie in die Steckdose ein. Starten Sie das Gerät mit Drehen am Geschwindigkeitsregler auf eine der Geschwindigkeitsstufen, die zum Auspressen des Teigs geeignet sind.

### Empfehlung

- Wir empfehlen, den ausgepressten Teig in der gewünschten Form mit einer Platte zu halten (zu stützen), damit der Teig nicht reißt.
- Zur Erhaltung einer perfekten Kompaktheit der Teigwaren ist es nötig, die ausreichende Zufuhr vom Teig ins Gerät sicherzustellen.
- Schneiden Sie den Teig in ca. 5-7 cm große Stücke zu.
- Die Verarbeitungszeit bewegt sich in Minuten und ist von der Menge, der Sorte und der Art des verwendeten Teigs abhängig.
- Wenn es zur Verstopfung der Austrittsöffnung der Gebäckform **DA14** kommt, ist es nötig, die Antriebseinheit auszuschalten und die Gebäckform zu reinigen.
- Im Körper des Fleischwolfs bleibt ein kleiner Teil vom nicht verarbeiteten Teig, aus diesem Grunde empfehlen wir, größere Mengen zu verarbeiten (ca. ab 300 g Mehl).

## IV. TABELLE DER VERWENDUNG DES GERÄTS UND DES ZUBEHÖRS

Die folgenden Verarbeitungstipps halten Sie für Beispiele und eine Inspiration. Der Zweck ist nicht, eine vollständige Anleitung zu geben, sondern Optionen bei der Lebensmittelzubereitung zu zeigen. Wählen Sie die Menge der verarbeiteten Lebensmittel so, dass es nicht zur Überschreitung des maximalen Gefäßvolumens kommt. Bei größeren Mengen der verarbeiteten Lebensmittel ist es nötig, diese in kleinere Stücke zu verteilen und den Inhalt des Gefäßes durchlaufend zu kontrollieren. Wir empfehlen, die Arbeit ab und zu zu unterbrechen, das Gerät auszuschalten und eventuelle Lebensmittel zu entfernen, die angeklebt sind bzw. das Zubehör verstopfen.

Zubehör	Lebensmittel	Max.Menge	Zeit (min)	Geschwindigkeit	Zubereitung (mm)
Fleischwolf	Rind	2 000 g	3	6	30x30x30
	Schwein	2 000 g	3		

## V. WARTUNG (Abb. 8 - 10)

**Vor jeder Zusammensetzung mit dem Gerät ziehen Sie den Stecker der Speiseleitung aus der Steckdose aus!** Verwenden Sie keine rauen oder aggressiven Reinigungsmittel! Waschen Sie den Fleischwolf, inklusive des ganzen Zubehörs sofort nach der Verwendung im heißen Wasser unter Zugabe eines Spülmittels. Die Kunststoffteile können Sie im Geschirrspüler waschen lassen. Sämtliche Metallteile kann man jedoch in den Geschirrspüler nicht einlegen, weil die Reinigungsmittel ihre Verdunkelung oder Verrostung verursachen können. Achten Sie darauf, dass die Aufsetzflächen und Dichtungselemente sauber und funktionsfähig sind.

Bei der Reinigung der Schneideklinge **DA2** arbeiten Sie sehr vorsichtig! Achten Sie darauf, dass die Schneidekanten der Klingen nicht in Kontakt mit harten Gegenständen kommen, die diese abstumpfen und so ihre Wirksamkeit senken. Die Austauschscheiben zum Mahlen **DA7, DA8, DA9** können Sie auch mit Hilfe einer geeigneten Bürste reinigen. Nach dem Waschen und Abtrocknen der Teile empfehlen wir, die Klingen und die Austauschscheiben mit dem Tafelöl zu beschmieren. Zur einfacheren Reinigung des Fleischwolfs mahlen Sie zu Ende ein hartes Gebäck (z.B. Hörnchen, Brötchen). Der Stopfer **DA5** ist hohl und dient zur Aufbewahrung der weiteren Aufsätze **DA11, DA12, DA15, DA16** Abb. 9

Manche Lebensmittel können auf bestimmte Art und Weise das Zubehör verfärben. Dies hat jedoch keinen Einfluss auf die Funktion des Geräts und ist kein Grund zur Reklamation des Geräts! Diese Verfärbung verschwindet üblicherweise selbst nach einer bestimmten Zeit. Lassen Sie die Pressteile aus Kunststoff nie über einer Wärmequelle abtrocknen (z.B. **Ofen, elektrischer/Gasherd**). Lagern Sie das zusätzliche Gerät ordentlich gereinigt an einer trockenen, staubfreien Stelle, außerhalb der Reichweite von Kindern und unmündigen Personen.

### Vorgehensweise beim Austausch eines gebrochenen Zahnrad.

Nehmen Sie die Förderschnecke **DA1** heraus. Mit Hilfe eines geeigneten Werkzeugs (z. B. eines Schraubenziehers) lösen Sie die Schraube. Nehmen Sie das Zahnrad **DA6** aus der Förderschnecke heraus. Das neue Zahnrad legen Sie an die Schnecken spindle und ziehen Sie mit der Schraube gründlich fest (Abb. 8).

Wartungsarbeiten mit umfangreicheren Charakter bzw. Arbeiten, die einen Eingriff in das Geräteinnere erfordern, muss ein Fachservice ausführen!

Informationen zu Produktreklamationen und Reparaturen finden Sie unter [www.eta.cz/servis-eu](http://www.eta.cz/servis-eu).

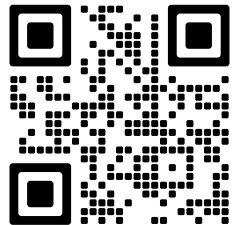

## VI. UMWELT



Sofern es die Abmessungen erlauben, sind an allen Stücken Symbole des Materials, das für die Herstellung der Verpackung, der Komponenten und des Zubehörs verwendet wurde und dessen Recycling ausgedruckt.

Die angeführten Symbole an dem Produkt oder in der Begleitdokumentation bedeuten, dass die verwendeten elektrischen oder elektronischen Produkte nicht zusammen mit dem Kommunal Müll entsorgt werden dürfen. Zum Zwecke ihrer richtigen Entsorgung geben Sie diese an den dazu bestimmten Deponien ab, wo sie kostenfrei aufgenommen werden. Mit der richtigen Entsorgung dieses Produktes helfen Sie bei der Erhaltung von wertvollen Naturquellen und Sie unterstützen die Prävention gegen potentielle negative Auswirkungen auf die Umwelt und die menschliche Gesundheit, was eben die Folgen einer falschen Abfallentsorgung sein könnten. Weitere Details können Sie sich bei der örtlichen Behörde oder bei der Deponie in ihrer nahen Umgebung einholen. Bei der falschen Entsorgung dieser Abfallart können im Einklang mit nationalen Vorschriften, Strafen verhängt werden.







## VII. TECHNISCHE DATEN

Gewicht (kg)

ca 1,4

**Der Hersteller behält sich die Änderung der technischen Spezifikation und des Inhaltes des eventuellen Zubehörs laut Modell des Produktes vor.**

### HINWEISE UND SYMBOLE AN DEM GERÄT, DEN VERPACKUNGEN ODER IN DER BEDIENUNGSANLEITUNG:

HOUSEHOLD USE ONLY. DO NOT IMMERSE IN WATER OR OTHER LIQUIDS. Nur für den Hausgebrauch bestimmt. Nicht ins Wasser oder andere Flüssigkeiten tauchen.	
	<b>TO AVOID DANGER OF SUFFOCATION, KEEP THIS PLASTIC BAG AWAY FROM BABIES AND CHILDREN. DO NOT USE THIS BAG IN CRIBS, BEDS, ARRANGES OR PLAYPENS. THIS BAG IS NOT A TOY.</b>
	Erstickungsgefahr. Verwenden Sie diesen Beutel nicht in Wiegen, Kinderbetten, Kinderwagen oder Kindergittern. Legen Sie den PE-Beutel außerhalb der Reichweite von Kindern ab. Der Beutel ist kein Spielzeug.
	Es darf nicht mit dem Siedlungsabfall entsorgt werden
	Vorsicht: Halten Sie die Richtung der Einstellung der Schneideklinge ein!
	Lesen Sie die Bedienungsanleitung
	<b>VORSICHT:</b> Stecken Sie Ihre Finger oder andere Gegenstände nicht in den Raum ein.
	

Hersteller/Inverkehrbringer: ETA a.s., Křižíkova 148/34, Karlín, 18600 Praha 8 CZECH REPUBLIK

Service: Omega electric GmbH, Servicezentrale, Industriering 2, D- 04626 Schmölln.  
Bei Fragen zu Reparaturen und Bestellung von Ersatzteilen wenden Sie sich bitte an unsere deutsche Servicezentrale: Tel.: 034491/58860, Fax: 034491/5886189,  
Email: info@eta-hausgeraete.de

*eta*

e.č.40/2014

© DATE 29/7/2014

