

Pračka • NÁVOD K OBSLUZE **CZ**

Pračka • NÁVOD NA OBSLUHU **SK**



eta

CZ - Pračka

eta 374390000AA 374490000AA

Děkujeme vám, že jste si vybrali tento výrobek.

Jsmo hrdí na to, že vám můžeme nabídnout ideální výrobek a kompletní sortiment domácích spotřebičů pro vaši každodenní práci.

Pozorně si přečtěte tento návod pro správné a bezpečné využití spotřebiče a pro užitečné tipy ohledně údržby.



Spotřebič používejte pouze po důkladném prostudování těchto pokynů. Mějte tento návod vždy po ruce a v dobrém stavu pro případného dalšího majitele.

Každý výrobek je označený jedinečným 16ti místným kódem, také zvaným „sériové číslo“, vytištěným na štítku na spotřebiči (oblast otvoru) nebo v dokumentaci uvnitř výrobku. Tento kód je specifickou ID kartou produktu, kterou potřebujete k registraci a pro kontakt se servisním střediskem.

POZNÁMKA

v případě, že chcete mít tento návod k použití v elektronické podobě, najdete ho ke stažení na stránkách
www.eta.cz

Přehled symbolů použitých v návodu nebo na výrobku

Ikona	Význam
	Nebezpečí vážného zranění nebo smrti
	Nebezpečné napětí
	Nebezpečí požáru
	Nebezpečí úrazu nebo poškození majetku
	Viz návod k použití.
	Horký povrch

OBSAH

1. ZÁKLADNÍ BEZPEČNOSTNÍ PRAVIDLA
2. INSTALACE
3. PRAKTICKÉ RADY
4. ÚDRŽBA A ČIŠTĚNÍ
5. PŘÍRUČKA RYCHLÉHO STARTU
6. OVLÁDACÍ PRVKY A PROGRAMY
7. ODSTRANĚNÍ MOŽNÝCH PROBLÉMŮ
8. TECHNICKÉ INFORMACE
9. ŽIVOTNÍ PROSTŘEDÍ
10. PÉČE O ZÁKAZNÍKA A SERVIS

Výrobce nenese žádnou odpovědnost za tiskové chyby v návodu dodaném se spotřebičem. Také si vyhrazuje právo na jakékoliv změny užitečné pro tento výrobek bez změny jeho základních vlastností.

1. ZÁKLADNÍ BEZPEČNOSTNÍ PRAVIDLA



Pozorně si přečtete tento návod k použití.

- Neumísťujte pračku na koberec nebo podložku, která by bránila větrání základny.
- Po instalaci musíte pračku umístit tak, aby zůstala zástrčka snadno přístupná.
- Tento spotřebič mohou používat osoby (včetně dětí) s omezenými tělesnými, smyslovými nebo duševními schopnostmi nebo osoby s omezenými zkušenostmi a znalostmi, pokud se nacházejí pod dohledem odpovědné osoby nebo pokud byly seznámeny se správným a bezpečným používáním spotřebiče a chápou případná rizika s tím spojená.
- Děti mladší 3 let se smí nacházet v blízkosti spotřebiče pouze tehdy, pokud se nacházejí pod neustálým dohledem.
- V případě poškození napájecího kabelu kontaktujte nejbližší autorizovaný servis a požádejte o jeho výměnu.
- Při připojování přívodu vody k vaší pračce používejte pouze novou přívodní hadici, která je dodávána s pračkou. Nikdy nepoužívejte staré, použité nebo poškozené přívodní hadice.
- Děti si se spotřebičem nesmí hrát. Čištění a údržba nesmí být prováděny dětmi bez dohledu dospělé osoby.
- Pračka je určena pouze pro domácí použití. Není určený na komerční využití.
- Tento návod k použití byl vytvořen pro více modelů, proto váš spotřebič nemusí disponovat některou z popsanych funkcí. Z tohoto důvodu je důležité při čtení návodu k použití věnovat zvláštní pozornost veškerým obrázkům.

1.1 Všeobecná bezpečnostní varování

- Okolní teplota nezbytná pro provoz vaší pračky je 15 – 25 °C.
- Pokud teplota klesne pod 0 °C, hadice mohou prasknout nebo elektronická karta nemusí fungovat správně.
- Spotřebič se nesmí instalovat za uzamykatelné dveře, posuvné dveře nebo za dveře se závěsy na opačné straně ke spotřebiči tak, že je úplné otevření dvířek spotřebiče blokováno
- Na pracím prostředku a změkčovačích dlouhodobě vystavených vzduchu se mohou hromadit nečistoty. Změkčovač nebo prací prostředek vložte do přihrádky pouze na začátku každého praní.

- Doporučuje se, abyste pro své první praní zvolili program 90° Bavlina bez prádla a polovinu přihrádky II na prací prostředek naplnili vhodným pracím prostředkem.
 - Pokud pračku nebudete delší dobu používat, odpojte ji od elektrické sítě a uzavřete přívod vody. Doporučujeme také nechat dvířka otevřená, abyste zabránili hromadění vlhkosti uvnitř pračky.
 - V důsledku kontroly kvality během výroby může v pračce zůstat trochu vody. To neovlivní provoz pračky.
 - Obal spotřebiče může být nebezpečný pro děti. Nedovolte dětem hrát si s obaly nebo malými částmi z pračky.
 - Obaly uložte na místo, kde na ně děti nemohou dosáhnout, nebo je zlikvidujte vhodným způsobem.
 - Programy s předpírkou používejte pouze na velmi znečištěné prádlo.
 - V případě poruchy odpojte spotřebič od elektrické sítě a vypněte přívod vody. Nepokoušejte se provádět žádné opravy. Vždy kontaktujte autorizovaného servisního technika.
 - Nepřekračujte maximální hmotnost náplně programu, který jste zvolili.
 - Praní prádla ušpiněného moukou / prachem může poškodit vaši pračku.
 - Řiďte se pokyny výrobce
- ohledně používání aviváže nebo podobných výrobků, které chcete v pračce použít.
- Spotřebič se nesmí používat, pokud byly k čištění použity průmyslové chemikálie.
 - Ujistěte se, že dvířka vaší pračky nejsou blokována a lze je zcela otevřít.
 - Nainstalujte spotřebič na místo, které lze plně větrat a kde pokud možno neustále proudí vzduch.
 - Pro vypuštění odpadní vody postupujte dle pokynů v části věnované čištění filtru čerpadla.



VAROVÁNÍ: nevystavujte spotřebič dešti nebo vlhkosti abyste předešli vzniku požáru nebo úrazu elektrickým proudem. Vždy spotřebič vypněte ze zásuvky když jej nepoužíváte nebo před opravou.

Přečtěte si tato varování. Řiďte se pokyny uvedenými v tomto návodu k obsluze, chráníte tak sebe i ostatní před riziky a smrtelnými zraněními.

Nebezpečí popálením

- Během provozu pračky se nedotýkejte vypouštěcí hadice ani vypuštěné vody. Vysoké teploty představují riziko popálení.

Nebezpečí smrti způsobené elektrickým proudem

- Nepřipojujte pračku k elektrické síti pomocí prodlužovacího kabelu.
- Nezasunujte poškozenou zástrčku do zásuvky.
- Nikdy nevyjímejte zástrčku ze zásuvky tahem za kabel. Vždy tahejte za zástrčku.
- Nikdy se nedotýkejte napájecího kabelu /zástrčky mokřkýma rukama, protože by to mohlo způsobit zkrat nebo úraz elektrickým proudem.
- Nedotýkejte se pračky, pokud máte mokré ruce nebo nohy.
- Poškozený napájecí kabel / zástrčka může způsobit požár nebo úraz elektrickým proudem. Výměnu poškozeného napájecího kabelu smí provést pouze kvalifikovaný personál.

Nebezpečí vytopení

- Před umístěním vypouštěcí hadice do umyvadla zkontrolujte rychlost proudění vody.
- Proveďte nezbytná opatření, abyste zabránili sklouznutí hadice.
- Proud vody může hadici uvolnit, pokud není správně zajištěna. Ujistěte se, že odtokový otvor v umyvadle neblokuje špunt.

Nebezpečí požáru

- Ve spotřebiči neskladujte hořlavé kapaliny.
- Obsah síry v odstraňovačích barev může způsobit korozi. V pračce nikdy nepoužívejte prostředky na odstraňování barvy.
- Nikdy nepoužívejte výrobky, které obsahují rozpouštědla.
- Ujistěte se, že prádlo vložené do pračky neobsahuje cizí předměty, jako jsou hřebíky, jehly, zapalovače a mince.

Nebezpečí požáru a výbuchu **Nebezpečí pádu a zranění**

- Nešplhejte na pračku.
- Ujistěte se, že hadice a kabely nezpůsobují nebezpečí zakopnutí.
- Neotáčejte pračku dnem vzhůru ani na bok.
- Nezvedejte pračku za dvířka ani přihrádku na prací prostředky.
- Spotřebič musí být přepravován nejméně 2 osobami.

Bezpečnost dětí

- Nenechávejte děti bez dozoru v blízkosti spotřebiče. Děti by mohly ve spotřebiči uvíznout, což by vedlo k riziku smrti.
 - Nedovolte dětem, aby se dotýkaly skleněných dvířek, když je spotřebič v provozu. Povrch se stává extrémně horkým a může způsobit poškození kůže.
 - Uchovávejte obalový materiál mimo dosah dětí.
 - V případě konzumace pracích a čisticích prostředků nebo styku s kůží může dojít k otravě a podráždění. Čisticí materiály uchovávejte mimo dosah dětí.
- ### 1.2 Během provozu
- Domácí mazlíčky udržujte v dostatečné vzdálenosti od pračky.
 - Před instalací zkontrolujte obal pračky a po vybalení i její vnější povrch. Nepoužívejte pračku, pokud se zdá poškozená nebo pokud byl poškozen obal.
 - Instalaci pračky smí provést pouze autorizovaný servisní technik. Instalace spotřebiče jinou osobou může mít za následek ztrátu odpovědnosti za vady.
 - Tento spotřebič mohou používat děti starší 8 let a osoby se sníženými fyzickými, smyslovými nebo duševními schopnostmi nebo s nedostatečnými zkušenostmi a znalostmi pouze tehdy, pokud se nacházejí pod dohledem odpovědné osoby nebo pokud byly seznámeny se správným a bezpečným používáním spotřebiče a chápou případná rizika s tím spojená. Děti si se spotřebičem nesmí hrát. Čištění a údržba nesmí být prováděny dětmi bez dohledu dospělé osoby.
 - Pračku používejte pouze pro praní prádla, které bylo výrobcem označeno jako vhodné pro praní v pračce.
 - Než pračku uvedete do provozu, odstraňte z její zadní části 4 přepravní šrouby a pryžové podložky. Pokud šrouby nebudou odstraněny, mohou způsobit silné vibrace, hluk a nesprávnou funkci pračky a vést ke ztrátě odpovědnosti za vady.
 - Výrobce neodpovídá za vady způsobené vnějšími faktory, například požárem, záplavami a jinými zdroji poškození.
 - Tento návod nevyhazujte, uchovejte jej pro případné použití v budoucnu a předejte ho dalšímu vlastníkovvi.
-  **POZNÁMKA:** Technické údaje se mohou lišit v závislosti na zakoupeném produktu.

1.3 Balení a životní prostředí

Likvidace obalů

- Obalové materiály chrání pračku před jakýmkoli poškozením, ke kterému může dojít během přepravy. Obalové materiály jsou šetrné k životnímu prostředí, protože jsou recyklovatelné. Použití recyklovaného materiálu snižuje spotřebu surového materiálu a snižuje produkci odpadu.

1.4 Informace o úsporách

- Několik důležitých informací pro co nejefektivnější využití vaší pračky:
- Nepřekračujte maximální náplň programu, který jste zvolili. To umožní, aby vaše pračka pracovala v úsporném režimu.
- Nepoužívejte funkci předpírky pro lehce zašpiněné prádlo. To vám pomůže snížit spotřebu elektřiny a vody.

CE prohlášení o shodě

- Prohlašujeme, že naše výrobky splňují platné evropské směrnice, rozhodnutí, nařízení a požadavky uvedené v referenčních normách.

2. INSTALACE

MONTÁŽ

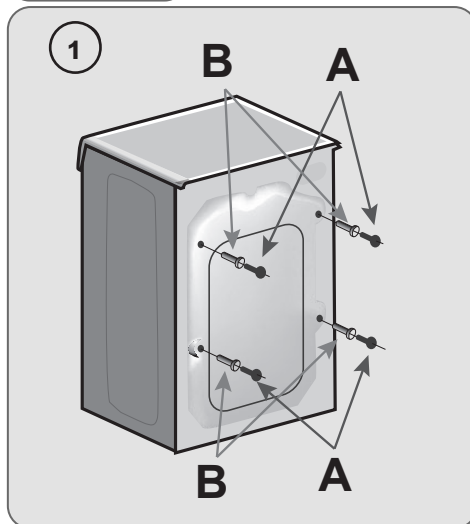

Na zadní straně spotřebiče vyšroubujte 2 nebo 4 šrouby "A", poté vyndejte 2 nebo 4 pojistky "B" podle **obrázku 1**.

Překryjte 2 nebo 4 otvory použitím dodaných záslepek.

U některých modelů, 1 nebo více podložek padne do spotřebiče: nakloňte pračku dopředu a vyndejte ji. Překryjte otvor pomocí dodaných záslepek.

UPOZORNĚNÍ: Držte obalové materiály mimo dosah dětí.

Umístěte polionda* panel na dno dle **obrázku 2**.

* Polionda® je polypropylenová odlehčená deska pro zaslepení dna spotřebiče.

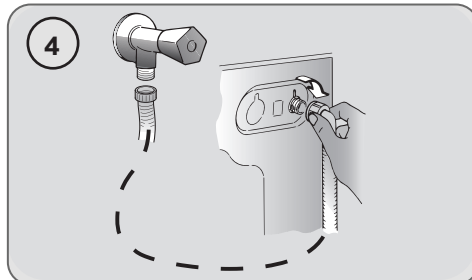
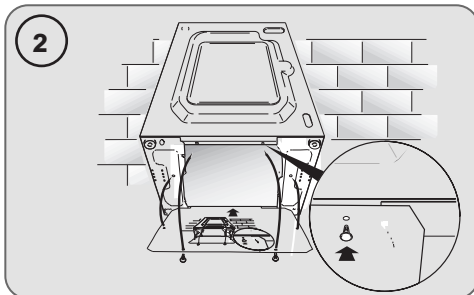

PŘIPOJENÍ ODPADU

- Připevněte odtokovou hadici na okraj vany nebo raději na pevný odtok ve výšce neméně 50cm a nejvíce 85 cm od podlahy. Jeho průměr musí být větší než průměr hadice. (viz **obrázek 3**)

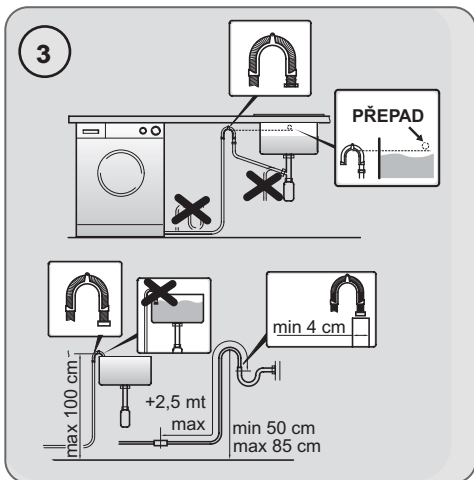

* samostatně prodávané příslušenství

PŘIPOJENÍ VODY

- Připojte hadici na vodu ke kohoutku (**obr. 4**) a použijte pouze hadici dodanou s výrobkem (nepoužívejte staré soupravy hadic).

VÝROVNÁNÍ SPOTŘEBIČE

- Přisuňte pračku ke stěně a dbejte, aby se hadice nezakřivily nebo nepřiškrtily.
- Vyrovnajte spotřebič pomocí nožiček podle **obrázku 5**.

a) Otočte maticí ve směru hodinových ručiček, aby se uvolnil šroub na nožce.

b) Otáčejte nožičkou k zvýšení nebo snížení, dokud se nedotkne podlahy.

c) Zajistěte nožičku utažením matice, dokud se nedotkne spodní části skříňky pračky.

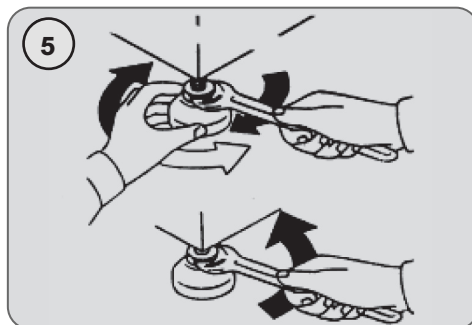

- Přesvědčte se, zda jste spotřebič náležitě vyvážili.
- Opřete se rukama z obou stran příčně o pračku, bez toho aniž byste ji přemístili a ověřte si, zda nekolísá.
- Pokud pračku přemístíte, znovu ji vyrovnajte.

PŘIPOJENÍ K ELEKTRICKÉ SÍTI A BEZPEČNOSTNÍ POKYNY

- Technické parametry (napájecí napětí a příkon) jsou uvedeny na výrobním štítku.
- Ujistěte se, zda je elektrický systém uzemněný, vyhovuje všem platným předpisům a že (přípojka) zásuvka je shodná se zástrčkou spotřebiče. V opačném případě požádejte o pomoc profesionálního technika.
- Důrazně nedoporučujeme použití převodníků, vícenásobných zásuvek nebo prodlužovacích kabelů.
- Před čištěním nebo údržbou pračky odpojte zástrčku od síťové zásuvky a zastavte ventil přívodu vody.
- Při odpojování spotřebiče netahejte za přívodní kabel.
- V případě závady pračku vypněte, zavřete ventil přívodu vody a nemanipulujte se spotřebičem. Ihned kontaktujte nejbližší servisní středisko a použijte pouze originální náhradní díly. Nedodržením těchto pokynů můžete negativně ovlivnit bezpečnost spotřebiče.
- **Nyní můžete spotřebič zapojit do elektrické sítě.**

ZÁSObNÍK PRACÍCH PROSTŘEDKŮ



Zásobník pracích prostředků je rozdělený na 3 části podle **obrázku 6**.

- prostor ①: prací prostředek pro předpírku;
- prostor ②: pro speciální aditiva, aviváže, škrob, apod.;
- prostor ③: prací prostředek pro hlavní praní.

UPOZORNĚNÍ:

používejte pouze tekutý škrob a aviváž; pračka automaticky nastaví dávkování aditiv při každém cyklu během posledního máchání.

POZNÁMKA:

tekutý prací prostředek nelze použít pro hlavní program při praní s předpírkou nebo odložený start.

UPOZORNĚNÍ:

některé prací prostředky nejsou určeny pro použití v zásobníku pracích prostředků, ale jsou ve svém vlastním dávkovači, který se vkládá přímo do bubny.

3. PRAKTICKÉ RADY

Vkládání prádla

Při třídění prádla:

- vyndejte z prádla kovové předměty, jako jsou mince, sponky a kolíčky;

- zapněte knoflíky, zavřete zipy, stáhněte volné a dlouhé pásy;
- ze záclon sundejte kolečka;
- dodržujte upozornění na štítku prádla;
- k odstranění odolných skvrn použijte příslušné prostředky.
- Při praní koberců, pokrývek nebo jiných těžkých tkanin doporučujeme vynechat odstředování.
- Při praní vlny se ujistěte, zda ji lze prát v pračce. Zkontrolujte štítek na prádle.
- Mezi praním nechte dvířka pootvřená, aby se zabránilo případnému vzniku zápachu uvnitř spotřebiče.

Užitečné rady pro úsporu

Tipy pro úsporu peněz a ochranu životního prostředí při používání spotřebiče:

- Naplňte spotřebič na nejvyšší kapacitu uvedenou u příslušného programu v tabulce programů – pak budete moci ŠETRIT energii a vodu.
- Hlučnost a zbytková vlhkost prádla jsou ovlivňovány otáčkami odstředování; rychlejší odstředování znamená větší hlučnost a nižší zbytkovou vlhkost prádla.
- Z hlediska kombinované spotřeby vody a energie jsou obvykle nejúspornější ty programy, které trvají déle a pracují s nižší teplotou.

Maximalizujte velikost náplně

- Nejlepších výsledků úspory energie, vody a pracích prostředků dosáhnete využitím maximální kapacity pračky. Ušetříte až 50% energie praním plně náplně namísto 2 polovičních náplní.

Potřebujete předprírku?

- Používejte pouze pro velmi znečištěné prádlo! ŠETRÍTE prací prostředek, čas, vodu a 5 až 15% energie vynecháním předprírky u běžně znečištěného prádla.

Je nutné praní v teplé vodě?

- Ošetřete předem skvrny přípravkem na

odstraňování skvrn nebo zchlé skvrny namočte ve vodě před samotným praním, abyste omezili nutnost praní při teplé vodě. Ušetříte energii používáním programů s nízkou teplotou.

Před použitím sušicího programu (PRAČKY-SUŠIČKY)

- ŠETŘETE energii a čas volbou vysoké rychlosti otáček odstředění k snížení obsahu vody v prádle před použitím programu sušení nebo sušičky.

Dávkování pracích prostředků

Následuje **stručný návod** s tipy a radami k používání pracích prostředků.

- Používejte pouze prací prostředky vhodné k praní v pračce.
- Vybírejte prací prostředek podle typu tkaniny (bavlna, jemné prádlo, syntetika, vlna, hedvábí atd.), barvy, typu a míry znečištění a naprogramované teploty praní.
- Pokaždé pečlivě dodržujte pokyny výrobce, abyste použili správné množství pracího prostředku, aviváže nebo jiných aditiv; **správné používání spotřebiče se správnou dávkou vám umožní předejít plýtvání a omezit dopad na životní prostředí.**

Při praní velmi znečištěného bílého prádla doporučujeme použít program pro bavlnu s teplotou 60°C a vyšší a běžný prací prostředek (heavy duty), obsahující bělidla, která nabízejí vyjimečné výsledky při středních/vysokých teplotách.

Pro praní mezi 40°C a 60°C musí být druh použitého pracího prostředku vhodný pro konkrétní typ vlákna a stupeň znečištění. Běžné prací prášky jsou vhodné pro „bílé“ nebo barevně odolné tkaniny se silným znečištěním, zatím co tekuté prací prostředky nebo prášky „s ochranou barvy“ jsou vhodné pro barevné látky s0ávy vysokým stupněm znečištění.

Pro praní při teplotě pod 40°C
doporučujeme použití tekutých pracích prostředků nebo prostředků speciálně označených jako vhodné pro praní při nízké teplotě.

Pro praní vlny nebo hedvábí použijte pouze prací prostředky určené výhradně pro tyto látky.

- Příliš mnoho pracího prostředku vede k nadměrnému pění, což zabraňuje správnému provedení cyklu. Také to může ovlivnit kvalitu praní a máchání.

Použití ekologických pracích prostředků bez fosfátů může způsobit následující:

- **tmavější voda z máchání:** je to z důvodu potlačení zeolitů, které nemají negativní vliv na účinek máchání.
- **bílý prášek (zeolit) na prádle na konci praní:** je to normální, prášek nebyl absorbován látkou a nezmění její barvu.
- **pěna ve vodě v posledním máchání:** neindikuje to nevyhnutně špatné máchání.
- **bohatá pěna:** toto je často z důvodu aniontové aktivní povrchové látky u áprospědků, které lze těžko odstranit z prádla. V takovém případě neprovádějte opakované máchání k odstranění tohoto efektu: nepomůže to.

Pokud problém trvá, ihned kontaktujte autorizované servisní středisko.

4. ÚDRŽBA A ČIŠTĚNÍ

Správná péče o spotřebič může prodloužit jeho životnost.

Zevní čištění spotřebiče

- Odpojte spotřebič od napájení.

K čištění vnějších částí pračky použijte vlhkou utěrku, nepoužívejte drsné prášky, alkohol ani rozpouštědla. Pračka nevyžaduje žádnou speciální údržbu: vyčistěte zásobník pracích prostředků a filtr.

Několik tipů o přemístování pračky nebo dlouhodobém odstavení je popsanych níže.

Čištění zásobníku pracích prostředků

- Doporučuje se pravidelně čistit zásuvku na prací prostředek, aby se zabránilo hromadění zbytků pracího prostředku a aditiv.
- Zásuvku vytahujte šetrně, ale rázně.
- Vyčistěte zásuvku pod tekoucí vodou a vložte ji zpět do příslušné přihrádky.

UPOZORNĚNÍ:

Na vyčištění zásuvky **NEPOUŽÍVEJTE** kyselinové výrobky (například ocet) nebo agresivní čisticí prostředky, aby jste zabránili poškození těsnění a/nebo vnitřních částí spotřebiče.

Čištění filtru čerpadla

- Spotřebič má speciální filtr na zachytávání větších zbytků, které by mohly ucpat vypouštěcí systém, například knoflíků nebo mincí.

Doporučujeme kontrolovat a čistit filtr pětikrát nebo šestkrát za rok.

- Odpojte spotřebič od napájení.
- Před vyšroubováním filtru doporučujeme vložit pod něj savou utěrku k zachycení vody.
- Otočte filtr proti směru hodinových ručiček po bod zastavení ve vertikální pozici.
- Vyndejte a vyčistěte filtr; po skončení jej nasadte otočením ve směru hodinových ručiček.
- Opakujte předchozí kroky v opačném pořadí k sestavení všech dílů.

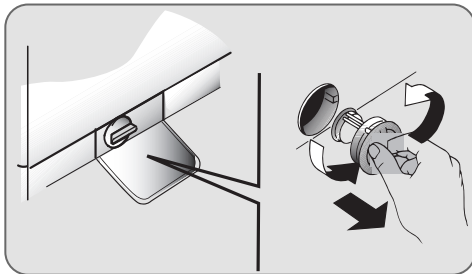

Doporučení k přemístování a dlouhodobému odstavení spotřebiče

- Pokud budete skladovat pračku v nevytápěné místnosti dlouhou dobu, vypusťte veškerou vodu z trubek.
- Odpojte pračku od elektrické sítě.
- Snižte konec hadice nad mísu a vypusťte zbytkovou vodu.
- Po vypuštění připevněte hadici páskou.

5. PŘÍRUČKA RYCHLÉHO STARTU

Tato pračka automaticky přizpůsobí hladinu vody podle typu a množství prádla. Tento systém nabízí skvělou úsporu energie a značnou redukci doby praní.

Volba programu

- Zapněte pračku a zvolte požadovaný program (viz tabulka programů).
- V případě potřeby upravte nastavení praní a zvolte požadované možnosti.
- Stiskněte tlačítko **START/PAUZA** pro spuštění programu.
- Konec programu bude oznámen hlášením "End" na displeji (u některých modelů se rozsvítí všechny kontrolky na panelu).
- Vypněte spotřebič.

Pro jakýkoliv typ praní, viz tabulka programů, postupujte podle uvedeného pořadí.

Pokud dojde za chodu spotřebiče k výpadku napájení, po obnovení napájení se spustí od začátku té fáze, ve které se nacházel v okamžiku výpadku napájení.

Před otevřením dvířek počkejte, dokud kontrolka **ZAMČENÁ DVÍŘKA** nezhasne

Technické údaje

Tlak vody:

min 0,1 Mpa / max 1 Mpa

Otáčky při odstředění:

viz štítek se základními údaji.

Max.příkon / Jištění / Napájecí napětí:

viz štítek se základními údaji.

6. OVLÁDACÍ PRVKY A PROGRAMY

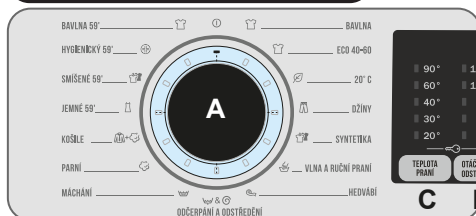

A - Volič programů s pozicí **ⓘ** OFF

B - Tlačítko **START/PAUZA**

C - Tlačítko **TEPLOTA PRÁNÍ**

D - Tlačítko **OTÁČKY Odstředění**

E - Tlačítko **SNADNÉ ŽEHLENÍ**

F - Tlačítko **ODLOŽENÝ START**

G - Tlačítko **EXTRA PLUS**

H - Tlačítko **STUPEŇ ZNEČIŠTĚNÍ**

I - Tlačítko **SPECIÁLNÍ**

C+D - **UZAMČENÍ TLAČÍTEK**

UPOZORNĚNÍ:

Nedotýkejte se displeje během připojování, neboť spotřebič během prvních sekund kalibruje systém: dotekem displeje nebude spotřebič fungovat správně. V takovém případě odpojte zástrčku od zásuvky a opakujte proces.

Volič programů s pozicí ① OFF

Po otočení voliče programů se rozsvítí displej pro zobrazení nastavení pro zvolený program. Pro úsporu energie na konci cyklu nebo v době nečinnosti se úroveň jasu sníží.

POZNÁMKA: k vypnutí spotřebiče nastavte volič programů do pozice ① OFF.

- Stisknutím tlačítka **START/PAUZA** spustíte zvolený cyklus.
- Po volbě programu zůstane volič programů do konce cyklu s v nastavené pozici.
- Po zobrazení slova "End" na displeji a zmizení ikony zámku je možné dveře otevřít.
- Pračku vypněte otočením voliče do pozice ① OFF.

Na konci každého cyklu nebo před spuštěním nového cyklu musíte nastavit volič programů zpět do pozice ① OFF.

První spuštění - nastavení jazyka

Po připojení stroje k síti a jeho zapnutí stiskněte tlačítko *TEPLOTA PRANÍ* nebo *RYCHLOST ODSTŘEDĚNÍ* pro zobrazení dostupných jazyků.

- Vyberte požadovaný jazyk stisknutím tlačítka **START/PAUZA**.

Změna jazyka

- Pokud chcete změnit jazyk nastavení, budete muset současně stisknout tlačítka

TEPLOTA PRANÍ a *ODLOŽENÝ START* po dobu asi 5 sekund. Na displeji se zobrazí *ENGLISH* a budete moci zvolit nový jazyk (stisknutím tlačítka *TEPLOTA PRANÍ* nebo *RYCHLOST ODSTŘEDĚNÍ*).

- Stisknutím tlačítka **START/PAUZA** potvrďte svou volbu.

Tlačítko START/PAUZA

Zavřete dvířka PŘED stisknutím tlačítka **START/PAUZA**.

- Stisknutím spustíte zvolený cyklus.

Po stisknutí tlačítka **START/PAUZA** spotřebič chvíli čeká, dokud začne fungovat.

DĚLKA PROGRAMU

- Po výběru programu se na displeji automaticky zobrazí doba trvání cyklu, která se může lišit v závislosti na zvolených možnostech.
- Po spuštění programu budete neustále informováni o čase zbývajícím do konce praní.
- Spotřebič vypočítá čas do konce zvoleného programu na základě standardní náplně, během cyklu spotřebič upraví čas podle velikosti a složení náplně.

POZASTAVENÍ SPOTŘEBIČE

- Stisknete tlačítko **START/PAUZA** (některé světelné indikátory a indikátor zbývajícího času budou blikat – to znázorňuje, že pračka byla zastavena).
- Před otevřením dvířek počkejte, dokud kontrolka **ZAMČENÁ DVÍŘKA** nezhasne.

V některých fázích cyklu praní lze z bezpečnostních důvodů otvírat dvířka pouze v případě, že hladina vody je pod dolním okrajem a teplota je nižší než 45°C. Pokud jsou tyto podmínky splněny, před otevřením dvířek počkejte, než zhasne kontrolka **ZAMČENÁ DVÍŘKA**.

- Opětovným stisknutím tlačítka **START/PAUZA** znovu spusťte program od bodu, ve kterém byl přerušen.

ZRUŠENÍ PROGRAMU

- K zrušení programu nastavte volič programů do polohy  **OFF**.
- Vyčkejte **2 minuty**, dokud bezpečnostní pojistka neumožní otevření dveří pračky.

KONEC PROGRAMU

- Když se na displeji zobrazí, že program skončil a kontrolka **ZÁMKU DVÍŘEK** zhasne, lze dvířka otevřít.
- Na konci cyklu vypněte spotřebič otočením voliče do polohy **OFF**. Volič programů se musí vrátit do polohy **OFF** na konci každého cyklu nebo při spuštění následujícího pracího cyklu před zvolením a spuštěním dalšího programu.

Tlačítko ODLOŽENÝ START

- Toto tlačítko Vám umožňuje nastavit odložený start pracího cyklu až o **24 hodin**.
- K odložení startu postupujte následovně:
 - Nastavte požadovaný program.
 - Stisknutím tlačítka jednou aktivuje funkci a pak opětovným stisknutím nastavte **1 hodinové** odložení. Přednastavené odložení se zvýší o 1 hodinu každým stisknutím tlačítka, až do **h24**, v tomto bodu dalším stisknutím začnete opět od nuly.
 - Potvrďte stisknutím tlačítka **START/PAUZA**. Spustí se odpočítávání a po jeho skončení se automaticky spustí program.
- Odložený start je možné zrušit otočením programátoru do polohy **OFF**.

Pokud dojde za chodu spotřebiče k výpadku napájení, po obnovení napájení se spustí od začátku té fáze, ve které se nacházel v okamžiku výpadku napájení.

Tlačítko SNADNÉ ŽEHLENÍ

- Tato funkce vám umožňuje minimalizovat pomačkání prádla, vyloučením prostředního odstředění nebo snížením intenzity posledního odstředění.

Tato možnost musí být zvolena před stisknutím tlačítka **START/PAUZA**. Pokud funkce není kompatibilní se zvoleným programem, kontrolka funkce nejprve bliká a poté zhasne.

Tlačítko EXTRA PLUS

Toto tlačítko umožňuje zvolit různé možnosti praní.

PŘEDPÍRKA

- Tato možnost umožňuje zapnout předpírku a je zvláště užitečná pro velmi špinavé prádlo (lze použít pouze u jednotlivých programů zobrazených v tabulce programů).
- Pro předpírku použijte pouze 20% z doporučené dávky pracího prostředku uvedené na obalu výrobce.

EXTRA MACHÁNÍ

- Tato funkce umožňuje přidat jedno máchání na konci pracího cyklu a je užitečná pro osoby s jemnou a citlivou pokožkou, u které může i malé množství zbytků pracího prostředku způsobit podráždění nebo alergii.
- Tuto funkci je vhodné používat také pro dětské oblečení a pro praní silně znečištěného prádla, které vyžaduje použití velkého množství pracího prostředku, nebo pro praní ručníků, jejichž vlákna mají většinou tendenci zadržovat prací prostředek.

HYGIENE +

Můžete aktivovat pouze při nastavení teploty 60 °C. Tato možnost umožňuje zvýšení hygieny prádla se zachováním stejné teploty pro celé praní.

Tyto možnosti je třeba vybrat před stisknutím tlačítka START/PAUZA. Pokud je vybrána možnost, která není kompatibilní se zvoleným programem, kontrolka možnosti nejprve zabliká a poté zhasne.

Tlačítko STUPEŇ ZNEČIŠTĚNÍ / ÚROVEŇ PÁRY

Toto tlačítko umožňuje zvolit dvě různé možnosti, v závislosti na zvoleném programu.

STUPEŇ ZNEČIŠTĚNÍ

- Po volbě programu se automaticky zobrazí čas pro daný program.
- Tato možnost umožňuje výběr ze 3 úrovní intenzity upravující délku programu, v závislosti na stupni znečištění prádla (lze použít pouze s určitými programy uvedenými v tabulce programů).

ÚROVEŇ PÁRY

Po zvolení programu PÁRA můžete pomocí tohoto tlačítka vybrat mezi třemi intenzitami páry, určenými pro suché nebo mokré oděvy a závislé na typu tkaniny:

- **BAVLNA** (výchozí výběr) Tento program se používá pro bavlněné oděvy. Na mokré tkaniny (např. po vyprání) je vhodný pro uvolnění záhybů po odstředění; na suchých tkaninách je místo toho navržen tak, aby dosáhl ideální úrovně vlhkosti pro snadnější žehlení.
- **SYNTETIKA** (jednou stisknete tlačítko) Tento program se používá pro syntetické oděvy. Na mokré tkaniny (např. po vyprání) je vhodný pro uvolnění záhybů po odstředění; na suchých tkaninách je místo toho navržen tak, aby dosáhl ideální úrovně vlhkosti pro snadnější žehlení.
- **JEMNÉ** (stisknete tlačítko dvakrát) Cyklus pomocí páry osvěží a uvolní záhyby na oděvech po použití. Program se skládá z počáteční fáze, ve které působí pára, a závěrečné fáze, ve které je přebytečná

vlhkost odstraněna pro okamžité použití. Cyklus je vhodný pro suché tkaniny.

Tyto možnosti je třeba vybrat před stisknutím tlačítka START/PAUZA.

Tlačítko VOLBA TEPLoty

- Toto tlačítko vám umožňuje změnit teplotu pracího cyklu.
- Teplotu nelze zvýšit nad maximální povolenou hodnotu pro daný program, za účelem ochrany tkanin.
- Pokud chcete uskutečnit studené praní, nesmí svítit žádný indikátor.

Tlačítko OTÁČKY ODSTŘEDĚNÍ

- Stisknutím tohoto tlačítka můžete snížit otáčky odstředění nebo odstředění zcela vyloučit.
- Pokud lístek na oděvu neuvádí konkrétní informace, lze použít maximální otáčky uvedené v programu.

Abyste zabránili poškození látky, není možné zvýšit otáčky nad maximální povolené programem.

- K opětovné aktivaci cyklu odstředění mačkejte tlačítko, dokud se nezobrazí požadované otáčky.
- Otáčky odstředění můžete upravit bez přerušení činnosti pračky.

Nadměrné dávkování pracího prostředku může vést k tvorbě velkého množství pěny. Pokud spotřebič zjistí nadměrné množství pěny, může vyloučit fázi odstředění nebo prodloužit trvání programu a zvýšit spotřebu vody.

Přístroj je vybaven speciálním elektronickým zařízením, které zabraňuje spuštění cyklu odstředování bez naplnění nebo při zvláště nerovnoměrném zatížení. To redukuje hlučnost a vibrace a prodlužuje tak životnost pračky.

Tlačítko SPECIÁLNÍ

Toto tlačítko vám umožňuje vybrat si mezi různými možnostmi (dostupné pouze u některých programů):

JEDINÁ POLOŽKA

- Tato funkce (kterou lze nastavit v několika programech) optimalizuje spotřebu vody a energie zvoleného programu, přičemž zachovává nezměněný prací výkon.
- JEDINÁ POLOŽKA je navrženo pro sníženou náplň a lehce znečištěné oděvy s cílem omezit zbytečné plýtvání.

NOČNÍ PRANÍ

- Tato funkce snižuje střední rychlost odstředování na 400 ot./min, kde je to možné, zvyšuje hladinu vody během máchání a po posledním máchání nechá prádlo ponořené ve vodě, aby se vlákno dokonale rozprostřelo.
- Během fáze zadržování vody v bubnu je spotřebič v režimu pozastavení.
- Stisknete START pro ukončení cyklu s odstředěním (které lze snížit nebo odstranit pomocí daného tlačítka) a vypouštěním.
- Díky elektronickému ovládání je voda v mezifázích vypouštěna tiše, takže tato funkce je velmi užitečná pro praní v noci.

ČIŠTĚNÍ BUBNU

- Vyvinuto k čištění bubnu pračky.
- Používejte pouze práškový prací prostředek.
- Nespouštějte program s prádlem v pračce.
- Doporučuje se to provádět po každých 50ti pracích cyklech.
- Možnost lze vybrat pouze pro program ODČERPÁNÍ A ODSTŘEDĚNÍ.

UZAMČENÍ TLAČÍTEK

- Současným stisknutím tlačítek **TEPLOTA PRANÍ** a **OTÁČKY ODSTŘEDĚNÍ** na přibližně **3 sekundy** můžete uzamknout tlačítka. Tímto způsobem můžete zabránit nežádoucí změně programu stisknutím tlačítka během cyklu.
- Uzamčení tlačítek můžete snadno zrušit opětovným stisknutím stejných tlačítek nebo vypnutím spotřebiče.

Digitální displej

Indikační systém displeje umožňuje neustále informování o stavu spotřebiče.

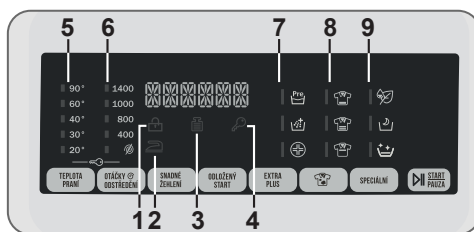

1) KONTROLKA ZAMČENÁ DVÍŘKA

- Ikona indikuje uzamčená dvířka.

Zavřete dvířka PŘED stisknutím tlačítka START/PAUZA.

- Po stisknutí tlačítka **START/PAUZA** se zavřenými dvířky bude kontrolka chvíli blikat a pak zůstane svítit.
- Pokud nejsou dvířka správně zavřená, kontrolka bude blikat přibližně **7 sekund, pak se příkaz spuštění automaticky zruší. V takovém případě zavřete dvířka správně a stisknete opět tlačítko START/PAUZA.**
- Před otevřením dvířek počkejte, dokud kontrolka ZAMČENÁ DVÍŘKA nezhasne.

2) KONTROLKA SNADNÉ ŽEHLENÍ

Světelná kontrolka ukazuje výběr příslušné volby.

3) Kg MODE (funkce je aktivní pouze u některých programů)

- Během prvních minut cyklu zůstane

kontrolka "Kg MODE" svítit, dokud inteligentní senzor nezváží prádlo a podle toho nastaví trvání cyklu, spotřebu vody a elektřiny.

- Během každé fáze praní "Kg MODE" umožňuje monitorování informací o prádle v bubnu:
 - nastaví množství potřebné vody;
 - určí délku pracího cyklu;
 - ovládá máchání podle typu zvolené prané látky;
 - nastaví rytmus rotací bubnu podle typu prané látky;
 - rozezná přítomnost pěny, v případě potřeby pak zvýší množství vody během máchání;
 - nastaví rychlost odstředování podle náplně, čímž zabrání nevyváženosti.

4) KONTROLKA UZAMČENÍ TLAČÍTEK

Indikátor svítí v případě uzamčených tlačítek.

5) KONTROLKY VOLBY TEPLoty

Zobrazuje nastavenou teplotu praní zvoleného programu, kterou lze změnit (pokud je to možné) odpovídajícím tlačítkem. Pokud chcete provést studené praní, indikátory nesmí svítit.

6) OTÁČKY Odstředění

Zobrazuje otáčky odstředění zvoleného programu, které lze změnit nebo odstředění zcela vyloučit pomocí příslušného tlačítka.

7) KONTROLKY EXTRA PLUS

Kontrolky zobrazují možnosti, které lze zvolit pomocí příslušných tlačítek.

8) KONTROLKA STUPNĚ ZNEČIŠTĚNÍ

- Jakmile je program zvolen, kontrolka automaticky zobrazí úroveň znečištění nastavenou pro daný program.
- Při výběru jiné úrovně znečištění se rozsvítí příslušný indikátor.

9) KONTROLKY SPECIÁLNÍ

Kontrolky zobrazují možnosti, které lze zvolit pomocí příslušných tlačítek.

10) Funkce STAND BY



















Pokud po ukončení pracího cyklu pračku nevypnete (nenastavíte volič do pozice ① OFF, přejde pračka do stavu STAND BY (pohotovostní stav) a na displeji se zobrazí **Stby**. Pro zrušení tohoto stavu vypněte pračku nastavením voliče do pozice ① OFF.

Tabulka programů

Přečtete si tyto poznámky:

* Maximální kapacita suchého prádla závisí na modelu (viz ovládací panel).

- Pouze se zvolenou možností PŘEDPÍRKY (programy s možnou volbou PŘEDPÍRKY).
- △ (Pouze pro modely s prostorem na tekuté prací prostředky) Pokud pouze několik kusů prádla vyžaduje ošetření bělením, můžete provést odstranění skvrn v pračce. Nalijte bělidlo do zásobníku pro tekuté bělidlo, vloženého v komoře "2" zásobníku pracích prostředků a nastavte speciální program MÁCHÁNÍ. Po ukončení této fáze spotřebič vypněte, přidejte zbytek prádla a pokračujte ve standardním praní s nevhodnějším programem.
- 1) Po zvolení programu se na displeji zobrazí doporučená teplota, kterou lze změnit (pokud je to možné) pomocí příslušného tlačítka, nelze ji však zvýšit nad maximální povolenou pro daný program.
- 2) Pro uvedené programy můžete nastavit trvání a intenzitu praní pomocí tlačítka STUPEŇ ZNEČIŠTĚNÍ.

PROGRAM		 (max)* (viz ovládací panel)				¹⁾  °C			
		6	7	8	9	MAX	2		1
	BAVLNA ²⁾	6	7	8	9	90°	•	•	(•)
	EKO 40-60	6	7	8	9	60°	•	•	
	20°C ²⁾	6	7	8	9	20°	•	•	
	DŽÍNY	3	3	3	3	40°	•	•	
	SYNTETIKA ²⁾	3	3,5	4	4,5	60°	•	•	(•)
	VLNA & RUČNÍ PRÁNÍ	1	1	2	2	30°	•	•	
	HEDVABÍ	1	1	2	2	30°	•	•	
	ODČERPÁNÍ A ODSTŘEDĚNÍ	-	-	-	-	-			
	MÁCHÁNÍ	-	-	-	-	-	△	•	
	PARNÍ	1,5	1,5	1,5	1,5-	-			
	KOŠILE	3	3,5	4	4,5	30°	•	•	
	JEMNÉ 59'	2	2,5	2,5	2,5	40°	•	•	
	SMÍŠENÉ 59'	6	7	8	9	40°	•	•	
	HYGIENICKÝ 59'	2	2	2	2	60°	•	•	
	BAVLNA 59'	3	3,5	4	4,5	40°	•	•	

Výběr programů

K praní různých typů látek a různého stupně znečištění obsahuje pračka specifické programy pro splnění každé potřeby praní (viz tabulka).

Zvolte program podle pokynů na štítkách prádla, věnujte pozornost zejména maximální doporučené teplotě.

UPOZORNĚNÍ:

DŮLEŽITÁ RADA PRO DOKONALÉ PRANÍ.

- Nové barevné prádlo je nutné prát samostatně alespoň 5 až 6 prvních praní.
- Některé velké kusy tmavého prádla, jako jsou džíny a ručníky, je nutné vždy prát samostatně.
- Nikdy nemíchejte NESTÁLOBAREVNÉ tkaniny.

BAVLNA

Tento program je vhodný pro praní barevných bavlněných oděvů při 40°C nebo pro zajištění nejvyššího stupně čistoty pro praní odolné bavlny při 60°C nebo 90°C. Závěrečné odstředění je při maximální rychlosti, která zajišťuje vynikající odvod vody.

EKO 40-60

Program ECO 40-60 dokáže ve stejném cyklu společně vyprat normálně znečištěné bavlněné prádlo, které se má podle údajů prát na 40°C nebo 60°C. Tento program se používá k posouzení souladu s právními předpisy EU Ecodesign (o konstrukci výrobků šetrných k životnímu prostředí).

20°C

Tento inovativní program umožňuje společně praní různých látek a barev, jako je bavlna, syntetické a směsné prádlo při 20°C a nabízí excelentní prací účinek. Spotřeba tohoto programu je kolem 40% naproti běžnému programu pro bavlnu s teplotou 40°C.

DŽÍNY

Tento program byl navržen pro nejkvalitnější čištění látek jako jsou džíny, ideální k odstranění nečistot bez ovlivnění elasticity vláken.

SYNTETIKA

Tento program umožňuje prát různé druhy látek a různé barvy dohromady. Rotační pohyb bubny a hladiny vody jsou optimalizovány, a to jak během praní, tak i máchání. Přesné odstředění zajišťuje sníženou tvorbu záhybů na tkaninách.

VLNA A RUČNÍ PRANÍ

Tento program provádí prací cyklus určený pro vlněné tkaniny, které lze prát v pračce, předměty určené k ručnímu praní nebo prádlo vyrobené z hedvábí nebo označené jako „Prát jako hedvábí“ na štítku tkaniny.

HEDVÁBÍ

Speciální program pro hedvábné tkaniny, které lze prát v pračce. Rotace bubny jsou jemné, teplota nepřesahuje 30 °C a program končí jemným odstředěním.

ODSTŘEDĚNÍ A VYPUŠTĚNÍ

Program provede vypouštění a maximální odstředění. Odstředování je možné vymazat nebo snížit tlačítkem OTÁČKY ODSTŘEDĚNÍ.

MÁCHÁNÍ

Tento program provede 3 máchání s prostředním odstředěním (které lze snížit nebo zrušit pomocí příslušného tlačítka). Slouží pro máchání jakéhokoliv typu látky, například po ručním praní.

PARNÍ

Tento program využívá parní ošetření k uvolnění záhybů a dosažení ideálního stupně vlhkosti pro snadnější žehlení. Pomocí tlačítka ÚROVEŇ PÁRY lze zvolit tři různé úrovně intenzity, určené pro suché nebo mokré oděvy a v závislosti na typu tkaniny.

KOŠILE

Tento program je optimalizován pro dosažení nejlepších výsledků praní košil. Funkce páry po tomto programu pomáhá redukovat záhyby a usnadňuje žehlení.

JEMNÉ 59'

Vyvinuto k praní a ošetřování jemných oděvů a vzácných látek. Tento program pere při nízké teplotě po dobu 59 minut. Doporučeno pro malá zatížení.

SMÍŠENÉ 59'

Tento program vám nabízí svobodu prát všechny druhy tkanin a neblednoucí barvy společně s plnou náplní a dosáhnout vynikajících výsledků za pouhých 59 minut. Při praní na střední teplotu se tento program doporučuje pro prádlo, které není zvlášť znečištěné.

HYGIENICKÝ 59'

Tento program nabízí nejlepší možnou kombinaci vysoké teploty, času a čistícího účinku pro zaručení maximálního dezinfekčního výkonu proti bakteriím za pouhých 59 minut. Doporučeno pro bavlněné prádlo, pere při teplotě 60°C a nejlépe se používá s malou náplní.

BAVLNA 59'

Tento program zaručuje vynikající výsledky pro bavlněné prádlo. Byl navržen ke zkrácení doby praní při středních teplotách u středně zašpiněného bavlněného prádla. Pro dosažení nejlepších výsledků naplňte spotřebič pouze do poloviny.

7. ODSTRANĚNÍ MOŽNÝCH PROBLÉMŮ

Pokud si myslíte, že vaše pračka nefunguje správně, přečtěte si níže uvedenou rychlou příručku ohledně praktických rad pro odstranění nejběžnějších problémů.

HLÁŠENÍ ZÁVADY

Modely s displejem: chyba je zobrazena číslem se znakem „E“ (příklad: Error 2 = E2)

Modely bez displeje: chyba je zobrazena blikáním každé LED dle kódu závady, s následnou 5sekundovou pauzou (příklad: Error 2 = dvě bliknutí – pauza 5 sekund – dvě bliknutí – apod...)

ZOBRAZENÁ CHYBA	MOŽNÉ PŘÍČINY A PRAKTICKÁ ŘEŠENÍ
E2 (s displejem) 2 bliknutí LED (bez displeje)	Spotřebič nemůže napustit vodu.
	Zkontrolujte, zda je otevřený přívod vody.
	Zkontrolujte přívodní hadici z hlediska zalomení nebo přiskřípnutí.
	Odtoková hadice není ve správné výšce (viz kapitola o instalaci).
	Zavřete přívodní ventil, odšroubujte hadici s filtrem na zadní straně spotřebiče a zkontrolujte, zda je filtr čistý a není zablokovaný.
	Zkontrolujte filtr, jestli není ucpaný, nebo jestli v prostoru filtru nejsou cizí předměty, které by mohly bránit řádnému průtoku vody.
E3 (s displejem) 3 bliknutí LED (bez displeje)	Pračka nevypouští vodu.
	Zkontrolujte filtr, jestli není ucpaný, nebo jestli v prostoru filtru nejsou cizí předměty, které by mohly bránit řádnému průtoku vody.
	Zkontrolujte, zda není odtoková hadice zalomená nebo přiskřípnutá.
	Zkontrolujte, zda není ucpán odtokový systém domácnosti a zda voda volně odtéká. Zkuste vypustit vodu do výlevky.
E4 (s displejem) 4 bliknutí LED (bez displeje)	Příliš pěny a/nebo vody.
	Zkontrolujte, zda jste nepřidali nadměrné množství pracího prostředku nebo prostředek nevhodný pro pračky.
E7 (s displejem) 7 bliknutí LED (bez displeje)	Problém s dvířky.
	Zkontrolujte, zda jsou dvířka správně zavřená. Zkontrolujte, zda prádlo nebrání v zavření dvířek.
	Pokud jsou dvířka blokována, spotřebič vypněte a odpojte od elektrické sítě, počkejte 2-3 minuty a otevřete dvířka.
Jakýkoliv jiný kód	Spotřebič vypněte a odpojte od elektrické sítě, chvíli počkejte. Spotřebič zapněte a spusťte program. Pokud se závada opět objeví, kontaktujte autorizované servisní středisko.

VAROVÁNÍ

v přístroji nejsou žádné části opravitelné spotřebitelem. vždy se obračete na kvalifikovaný autorizovaný servis. Přístroj je pod nebezpečným napětím.

JINÉ POTÍŽE

PROBLÉM	MOŽNÁ PŘÍČINA A PRAKTICKÁ ŘEŠENÍ
Pračka nefunguje/nespustí se	Zkontrolujte, zda je spotřebič připojený k funkční síťové zásuvce.
	Pomocí jiného spotřebiče zkontrolujte, zda je elektrická zásuvka funkční.
	Nejsou správně zavřená dvířka: otevřete a opět zavřete.
	Zkontrolujte zvolený program a zda je stisknuté tlačítko start.
	Zkontrolujte, zda pračka není v režimu pauzy.
Voda na podlaze nebo v blízkosti spotřebiče	Může to být způsobeno netěsností mezi přívodním ventilem a hadicí; v takovém případě vyměňte těsnění a utáhněte hadici a ventil.
	Zkontrolujte, zda je filtr správně zavřený.
Pračka neodstředí	Z důvodu nevhodného rozdělení prádla může pračka: Pokoušet o vyvážení prádla, prodloužením doby odstředění. Snižít rychlost odstředění k snížení vibrací a hluku. Vyloučit odstředění pro ochranu spotřebiče. Ujistěte se, zda je prádlo vyvážené. Pokud ne, uspořádejte jej a restartujte program.
	Může to být z důvodu, že není zcela odčerpána voda: počkejte několik minut. Pokud problém trvá, viz část Error 3.
	Některé modely jsou vybavené funkcí „bez odstředění“: zkontrolujte, zda není zapnutá.
	Zkontrolujte možnosti nastavení, které mohou vyloučit odstředění.
	Použití nadměrného množství pracího prostředku může mít vliv na spuštění odstředění.
Silné vibrace/hluk během odstředování	Pračka není vyvážená: v případě potřeby nastavte pomocí nastavitelných nožiček dle příslušné kapitoly.
	Zkontrolujte, zda jsou odstraněny přepravné šrouby, gumové vložky a podložky.
	Zkontrolujte, zda se v bubnu nenacházejí cizí předměty (mince, háčky, knoflíky apod...).

Standardní odpovědnost za vady výrobce se vztahuje na elektrické nebo mechanické závady výrobku ze strany výrobce. Pokud je závada způsobena faktory mimo výrobku, nesprávným použitím nebo nedodržením pokynů v návodu, výrobce nenese odpovědnost a za opravy může být účtován poplatek.

Důrazně doporučujeme používat originální náhradní díly, které jsou k dostání u vašeho servisního střediska.

8. TECHNICKÉ INFORMACE

- Technické informace se nacházejí na Typovém štítku uvnitř spotřebiče (eventuálně na jeho zadní straně) a na energetickém štítku.
- „Informační list“ a „Návod k použití“ najdete ke stažení na stránkách: www.eta.cz.
- QR kód na energetickém štítku, dodaném se spotřebičem, poskytuje webový odkaz na Informace, týkající se specifikace tohoto spotřebiče v EU EPREL databázi.
- Ušchovejte energetický štítek společně s uživatelskou příručkou a všemi ostatními dokumenty, dodanými s tímto spotřebičem.
- Stejně informace v EPREL databázi je také možné najít pomocí odkazu: <https://eprel.ec.europa.eu>
- Název modelu (číslo produktu) najdete na Typovém štítku spotřebiče, a také na energetickém štítku, dodaném se spotřebičem.
- Změna technické specifikace výrobku vyhrazena výrobcem.
- Případné další dotazy zasílejte na info@eta.cz
- **Prohlášení o shodě** - Umístěním značky **CE** na produkt deklarujeme na vlastní zodpovědnost shodu se všemi požadavky EU týkajícími se bezpečnosti, zdraví a

životního prostředí, které jsou zakotveny v legislativě a týkají se daného produktu.

INFORMACE PRO ZKUŠEBNÍ LABORATOŘE STANDARDNÍ PROGRAMY PODLE směrnice 96/60/ES

PRANÍ:

PROGRAM ECO 40-60
NASTAVENÍ TEPLoty NA 60°C

SUŠENÍ:

PROGRAM SUŠENÍ
VYSOKÁ TEPLota
STUPEŇ VYSUŠENÍ
SUCHÉ DO SKŘÍNĚ

STANDARDNÍ PROGRAM PODLE (EU) č. 2019/2023

PRANÍ:

PROGRAM ECO 40-60

PRANÍ A SUŠENÍ:

PROGRAM ECO 40-60 +
STUPEŇ VYSUŠENÍ
SUCHÉ DO SKŘÍNĚ

9. ŽIVOTNÍ PROSTŘEDÍ

Udělalí jsme to nejlepší pro snížení množství obalů a zajistili jsme jejich snadné rozdělení na 3 materiály: lepenka, papírová drť a roztažený polyetylén. Tento přístroj obsahuje materiály, které mohou být po demontáži specializovanou společností recyklovány. Dodržujte prosím místní nařízení týkající se nakládání s balicími materiály, vybitými bateriemi a starým zařízením.



Tento spotřebič je označen v souladu s Evropskou směrnicí 2012/19/EU o odpadních elektrických a elektronických zařízeních (OEEZ).

OEEZ obsahují jak znečišťující látky, které mohou způsobit negativní dopady na životní prostředí, tak základní komponenty, které mohou být znova použity. Proto je důležité věnovat těmto spotřebičům zvláštní pozornost při jejich likvidaci, aby byly

znečišťující látky řádně zlikvidovány a materiály, které mohou být znovu využity, byly zrecyklovány. Lidé hrají důležitou roli při zajištění toho, aby OEEZ nezpůsobilý problémy v rámci životního prostředí. Je nutné dodržovat několik základních pravidel:

- OEEZ by nemělo být nakládáno jako s domovním odpadem;
- OEEZ by měly být předány k likvidaci na příslušném sběrném místě obcí nebo registrovaných podniků.

V mnoha zemích lze při zakoupení nového spotřebiče vrátit starý spotřebič prodejci, pokud je zařízení ekvivalentního typu a funguje na stejném principu jako dodané zařízení. Tuto službu provádí prodejce zdarma.

K zajištění bezpečnosti při likvidaci starého spotřebiče odpojte zástrčku od síťové zásuvky, odřízněte přívodní kabel a zlikvidujte jej společně se zástrčkou.

Abyste zabránili uvěznění dětí ve spotřebiči, znefunkčňte závěsy nebo zámečky dvířek.

10. PÉČE O ZÁKAZNÍKA A SERVIS

- Vždy používejte originální náhradní díly.
- Při kontaktování našeho autorizovaného servisu nebo informační linky se ujistěte, že máte k dispozici následující údaje: Název modelu (číslo produktu) a sériové číslo (SN).
- Tyto informace lze najít na Typovém štítku (eventuálně na samostatném štítku v jeho blízkosti).
- Výrobce si vyhrazuje právo změny bez předchozího upozornění.
- Originální náhradní díly pro vybrané konkrétní součásti výrobku jsou k dispozici minimálně 10 let od uvedení posledního kusu spotřebiče na trh.

Údržbu rozsáhlejšího charakteru nebo údržbu, která vyžaduje zásah do vnitřních částí spotřebiče, musí provést odborný servis! Nedodržením pokynů výrobce zaniká právo na opravu!

Případné další informace o spotřebiči a servisní síti získáte na infolince +420 545 120 545 nebo na internetové adrese www.eta.cz

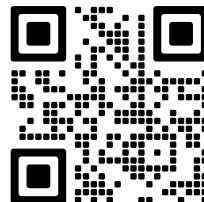

Informace k reklamaci, opravě výrobků nebo nákupu náhradních dílů naleznete na stránkách www.eta.cz/servis-eu

SK - Práčka

eta 374390000AA
374490000AA

Ďakujeme, že ste si vybrali tento produkt.

Sme hrdí na to, že vám ponúkame ideálny produkt a najlepší kompletný sortiment domácich spotrebičov pre každodenné činnosti.

Pozorne si prečítajte tento návod pre správne a bezpečné užívanie spotrebiča a pre užitočné tipy ohľadom údržby.



Spotrebič používajte len po dôkladnom preštudovaní týchto pokynov. Majte tento návod vždy po ruke a v dobrom stave pre prípadného ďalšieho majiteľa.

Každý výrobok je označený jedinečným 16-miestnym kódom, tiež nazývaným „sériové číslo“, vytlačeným na štítku na spotrebiči (oblasť otvoru) alebo v dokumentácii vo vnútri výrobku. Tento kód je špecifikou ID kartou produktu, ktorú potrebujete k registrácii a na kontakt s servisným strediskom.

POZNÁMKA

v prípade, že chcete mať tento návod na použitie v elektronickej podobe, nájdete ho na stiahnutie na stránkach
www.eta.sk

Prehľad symbolov použitých v návode alebo na výrobku

Ikona	Význam
	Riziko vážneho poranenia alebo smrti
	Nebezpečné napätie
	Nebezpečenstvo vzniku požiaru
	Nebezpečenstvo zranenia alebo poškodenia majetku
	Prečítajte si pokyny.
	Horúci povrch

OBSAH

1. ZÁKLADNÉ BEZPEČNOSTNÉ PRAVIDLÁ
2. INŠTALÁCIA
3. PRAKTICKÉ RADY
4. ÚDRŽBA A ČISTENIE
5. PRÍRUČKA RÝCHLEHO ŠTARTU
6. OVLÁDACIE PRVKY A PROGRAMY
7. ODSTRÁNENIE MOŽNÝCH PROBLÉMOV
8. TECHNICKÉ INFORMÁCIE
9. ŽIVOTNÉ PROSTREDIA
10. STAROSTLIVOSŤ O ZÁKAZNÍKA A SERVIS

Výrobca nenesie žiadnu zodpovednosť za tlačové chyby v návode dodanom so spotrebičom. Tiež si vyhradzuje právo na akékoľvek zmeny užitočné pre tento výrobok bez zmeny jeho základných vlastností.

1. ZÁKLADNÉ BEZPEČNOSTNÉ PRAVIDLÁ



Dôkladne si prečítajte tento návod na použitie.

- Spotrebič neumiestňujte na koberec alebo také povrchy, ktoré by zabránili ventilácii na spodku.
- Po inštalácii musíte práčku umiestniť tak, aby zostala zástrčka ľahko prístupná.
- Spotrebič nie je určený na používanie osobami (vrátane detí) so zníženými fyzickými, zmyslovými alebo psychickými schopnosťami, s nedostatočnými skúsenosťami a znalosťami, pokiaľ nie sú pod dozorom alebo neboli riadne poučené o bezpečnom používaní spotrebiča osobou zodpovednou za ich bezpečnosť.
- Deti mladšie ako 3 roky by sa mali držať mimo dosahu, ak nie sú pod stálym dohľadom.
- V záujme výmeny v prípade poškodenia napájacieho kábla sa obráťte na najbližšie autorizované servisné stredisko.
- Pri spájaní prívodu vody k spotrebiču používajte len nové hadice na prívod vody dodávané so spotrebičom. Nikdy nepoužívajte staré, použité ani poškodené hadice na prívod vody.
- Deti sa so spotrebičom nesmú hrať. Čistenie a používateľskú údržbu nesmú vykonávať deti bez dozoru.
- Tento spotrebič je určený len na použitie v domácnosti. Nie je určený na komerčné využitie.
- Tento návod bol zostavený pre viac ako jeden model, preto spotrebič nemusí mať niektoré funkcie, ktoré sú v ňom opísané. Z tohto dôvodu je potrebné pri čítaní návodu na obsluhu venovať osobitnú pozornosť všetkým obrázkom.

1.1 Upozornenia týkajúce sa všeobecnej bezpečnosti

- Teplota okolia nevyhnutná na prevádzku práčky je 15 – 25 °C.
- Ak je teplota nižšia ako 0 °C, hadice sa môžu roztrhnúť alebo elektrická karta nemusí fungovať správne.
- Uistite sa, či v odevoch naložených do práčky niesú žiadne voľné cudzie predmety, ako sú klince, ihly, zapalovače a mince.
- Odporúča sa, aby ste pre svoje prvé pranie vybrali program 90° Bavlna bez bielizne a s priehradkou II zásuvky na pracie prostriedky naplnenou do polovice vhodným pracím prostriedkom.
- Z pracích prostriedkov a aviváží vystavených vzduchu dlhší čas sa môžu vytvárať usadeniny. Do zásuvky naplňte aviváž alebo prací prostriedok len na začiatku každého prania.

- Odpojte práčku a vypnite napájanie vody, ak práčku necháte bez používania dlhšie obdobie. Zároveň odporúčame dvierka ponechať otvorené, aby sa predišlo nahromadeniu vlhkosti vnútri práčky.
- V práčke môže zostať trochu vody v dôsledku kontroly kvality počas výroby. Neovplyvní to prevádzku práčky.
- Obal spotrebiča môže byť nebezpečný pre deti. Nedovoľte deťom hrať sa s obalmi alebo malými časťami práčky.
- Obalové materiály držte na mieste mimo dosahu detí alebo ich náležite zlikvidujte.
- Programy s predpieraním používajte iba na veľmi znečistenú bielizeň.
- Spotrebič v prípade poruchy odpojte zo siete a zatvorte prívod vody. Nepokúšajte sa vykonať žiadne opravy. Vždy sa obráťte na autorizovaného servisného zástupcu.
- Neprekračujte maximálne naloženie programu, ktorý ste si vybrali.
- Dvierka práčky v prevádzke nikdy neotvárajte nasilu.
- Pranie bielizne obsahujúcej múku / prach môže práčku poškodiť.
- Dodržiavajte pokyny výrobcu týkajúce sa používania aviváže alebo podobných prostriedkov, ktoré chcete vo vašej práčke použiť.
- Spotrebič sa môže používať, ak boli na čistenie použité priemyslové chemikálie.
- Bielizeň z penovej gumy (latexová pena), kúpacia čapica, vodeodolné textilie, pogumované diely a bielizeň alebo vankúše plnené penou sa nesmú sušiť v tomto spotrebiči.
- Uistite sa, či dvierka práčky nie sú obmedzené a či sa dajú úplne otvoriť.
- Spotrebič nainštalujte na mieste, ktoré je dobre ventilované a najlepšie so stálou cirkuláciou vzduchu.
- Na vypustenie odpadovej vody postupujte podľa pokynov uvedených v časti čistenie filtra čerpadla



VAROVANIE:

nevystavujte spotrebič dažďu alebo vlhkosti aby ste predišli vzniku požiaru alebo úrazu elektrickým prúdom. Vždy spotrebič vypnite zo zásuvky keď ho nepoužívate alebo pred opravou.

Prečítajte si tieto varovania. Postupujte podľa uvedených odporúčaní, aby ste seba aj iných ochránili pred rizikami a smrteľnými úrazmi.

Nebezpečenstvo popálenia

- Nedotýkajte sa vypúšťacej hadice ani vypúšťanej vody, ak je práčka v prevádzke. Zapojené vysoké teploty predstavujú riziko popálenia.

Riziko úmrtia elektrickým prúdom

- Práčku nezapájajte k napájaniu elektrického prúdu pomocou predlžovacieho kábla.
- Poškodenú zástrčku nezapájajte do zásuvky.
- Zástrčku nikdy nevyťahujte zo zásuvky ťahaním za kábel. Vždy ťahajte za zástrčku.
- Elektrického kábla/zástrčky sa nikdy nedotýkajte mokrými rukami, pretože to môže spôsobiť skrat alebo úraz elektrickým prúdom.
- Práčky sa nedotýkajte, ak máte mokré ruky alebo nohy.
- Poškodený napájací kábel/zástrčka môže spôsobiť požiar alebo úraz elektrickým prúdom. V prípade poškodenia sa musí vymeniť, môže to vykonať len kvalifikovaný personál.

Riziko zaplavenia

- Pred umiestnením vypúšťacej hadice do umývadla skontrolujte rýchlosť prietoku vody.
- Vykonajte nevyhnutné opatrenia, aby sa predišlo skĺznutiu hadice.
- Prietok vody môže hadicu vyraziť, ak nie je náležite zaistená. Dbajte na to, aby odtok umývadla nebol upchatý zátkou.

Nebezpečenstvo požiaru

- V blízkosti práčky neuchovávajte horľaviny.
- Obsah síry z rozpúšťadiel môže spôsobiť koróziu. Materiály na odstraňovanie laku nikdy nepoužívajte v práčke.
- V práčke nikdy nepoužívajte produkty, ktoré obsahujú rozpúšťadlá.
- Uistite sa, či v odevoch naložených do práčky niesú žiadne voľné cudzie predmety, ako sú klince, ihly, zapaľovače a mince.

Nebezpečenstvo vzniku požiaru a výbuchu, pádu a úrazu

- Nelezte na práčku.
- Dbajte na to, aby hadice a káble nepredstavovali nebezpečenstvo zakopnutia.
- Práčku neotáčajte hore nohami ani na bok.
- Práčku nezdvíhajte za dvierka ani zásuvku na prací prostriedok.
- Spotrebič musia prenášať 2 osoby.

Bezpečnosť detí

- Deti nenechávajúte bez dozoru v blízkosti spotrebiča. Deti sa môžu do spotrebiča zavrieť, čo môže viesť k smrti.
- Počas prevádzky deťom nedovoľte dotýkať sa sklenených dverí. Povrch sa mimoriadne zahreje a môže spôsobiť poškodenie pokožky.
- Obalový materiál uchovávajúte mimo dosahu detí.
- Pri požití alebo styku pokožky a očí s čistiacimi prostriedkami a materiálmi môže dôjsť k otrave a podráždeniu. Čistiace materiály uchovávajúte mimo dosahu detí.

1.2 Počas používania

- Domáce zvieratá držte mimo spotrebiča.
- Pred montážou skontrolujte obal spotrebiča aj jeho vonkajší povrch, po odstránení obalu. Spotrebič nepoužívajte, ak je evidentne poškodený alebo ak bol obal otvorený.
- Spotrebič musí inštalovať iba oprávnený servisný zástupca. Inštalácia inou osobou môže spôsobiť stratu zodpovednosti za vady.
- Tento spotrebič môžu používať deti vo veku od 8 rokov a osoby so zníženými fyzickými, zmyslovými alebo psychickými schopnosťami, s nedostatočnými

skúsenosťami a znalosťami, ak sú pod dozorom alebo ak boli riadne poučené o bezpečnom používaní spotrebiča a rozumejú súvisiacemu nebezpečenstvu. Deti sa so spotrebičom nesmú hrať. Čistenie a používateľskú údržbu nesmú vykonávať deti bez dozoru.

- Spotrebič používajte len na bielizeň, ktorú výrobca označil ako vhodnú na pranie.
- Pred prevádzkou práčky odnímate 4 prepravné skrutky a gumené podložky zo zadnej strany spotrebiča. Ak skrutky neodnímate, môžu spôsobovať veľké vibrácie, hluk a poruchu spotrebiča a viesť k strate zodpovednosti za vady.
- Výrobca nezodpovedá za vady spôsobené vonkajšími faktormi, ako je požiar, potopa a iné zdroje poškodenia.
- Tento návod na použitie nevyhadzujte, uchovajte ho na budúce použitie a odovzdajte ho ďalšiemu vlastníkovi.



POZNÁMKA: Špecifikácie spotrebiča sa môžu líšiť v závislosti od zakúpeného výrobku.

1.3 Obaly a životné prostredie

Likvidácia obalových materiálov

- Obalové materiály chránia váš spotrebič pred poškodením, ku ktorému môže dôjsť počas prepravy. Obalové materiály sú ekologicky bezpečné, pretože sú recyklovateľné. Použitie recyklovaných materiálov znižuje spotrebu materiálov a znižuje tvorbu odpadov.

1.4 Informácie o úsporách

- Niektoré dôležité informácie na dosiahnutie čo najúčinnšieho používania spotrebiča:
- Neprekračujte maximálne naloženie programu prania, ktorý ste si vybrali. Umožňuje to používať váš spotrebič v režime úspory energie.
- Funkciu predpierania nepoužívajte na mierne znečistenú bielizeň. Pomôže vám to ušetriť množstvo spotrebovanej elektrickej energie a vody.

Vyhlasenie o zhode CE

- Vyhlasujeme, že naše výrobky spĺňajú príslušné európske smernice, rozhodnutia a nariadenia a požiadavky uvedených referenčných noriem.

2. INŠTALÁCIA

MONTÁŽ

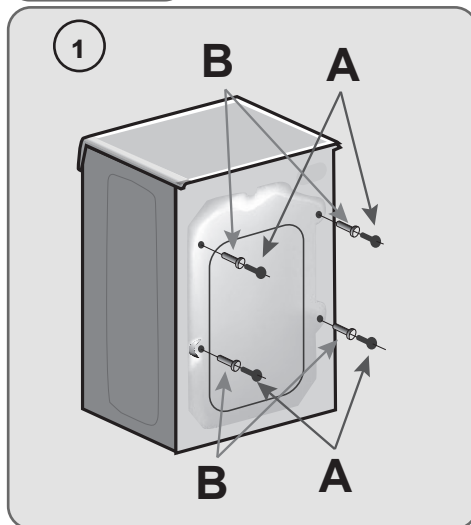

Uvoľnite 2 alebo 4 skrutky „A“ na zadnej časti a uvoľnite 2 alebo 4 poistky „B“ podľa obrázku 1.

Prekryte 2 alebo 4 otvory použitím dodaných krytiiek.

V prípade niektorých modelov, 1 alebo viac podložiek spadne do spotrebiča: nakloňte práčku dopredu a vyberte ich.

UPOZORNENIE:

Držte obalové materiály mimo dosah detí.

Umiestnite polionda* panel na dno podľa obrázku 2.

*Polionda® je polypropylénová odľahčená doska na zaslepenie dna spotrebiča.

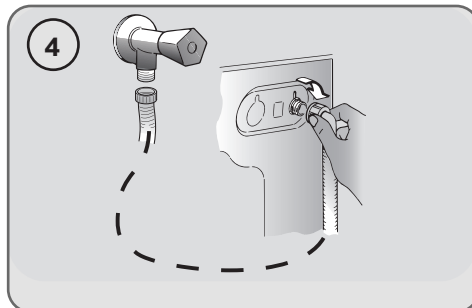
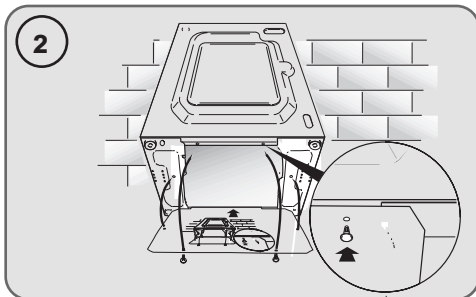

PRIPOJENIE ODPADU

- Pripevnite odtokovú hadicu na okraj vane alebo radšej na pevný odtok vo výške najmenej 50 cm a najviac 85 cm od podlahy, ktorého priemer musí byť väčší ako priemer hadice (**obrázok 3**).

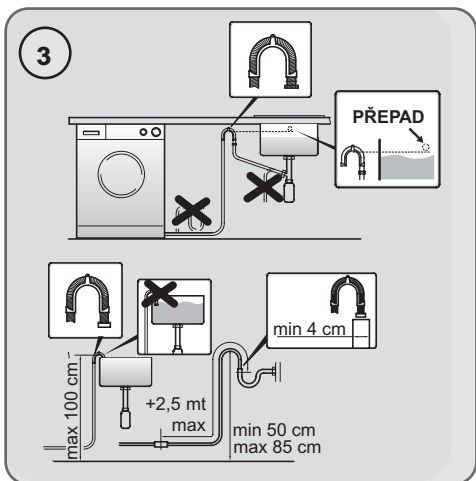

* samostatne predávané príslušenstvo

PRIPOJENIE VODY

- Pripojte hadicu na vodu ku kohútiku (**obr. 4**) a použite iba hadicu dodanú s výrobkom (nepoužívajte staré súpravy hadíc).

VYROVNANIE SPOTREBIČA

- Nastavte správnu rovnováhu spotrebiča pomocou predných nožičiek (**obrázok 5**).
- Prisuňte práčku k stene a dbajte na to, aby sa hadica nezakrivila alebo nepriškrtila.
 - a) Otočte maticou v smere hodinových ručičiek, aby sa uvoľnila skrutka na nohe.
 - b) Točte nohou, tým ju znižujete alebo zvyšujete tak, aby ste dosiahli dokonalé priľnutie k podlahe.
 - c) Zabráňte pohybu nohy otočením matice v protismere hodinových ručičiek do tej miery, až príľne k dnu práčky.

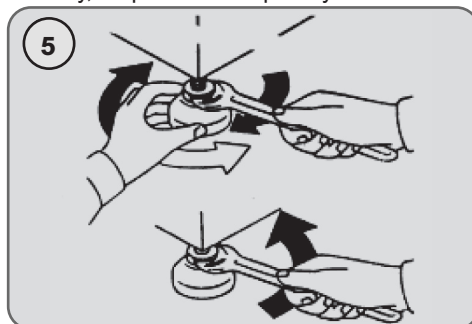

- Presvedčte sa, či ste spotrebič náležite vyvážili.
- Opríte sa rukami z oboch strán priečne o práčku, bez toho aby ste ju premiestnili a overte, či nekolíše.
- Ak práčku premiestnite, opäť ju vyrovnajte.

PRIPOJENIE K ELEKTRICKEJ SIETI A BEZPEČNOSTNÉ POKYNY

- Technické parametre (napájacie napätie a príkon) sú uvedené na výrobnom štítku.
- Uistite sa, že je elektrický systém uzemnený, vyhovuje všetkým platným predpisom a že (prípojka) zásuvka je zhodná so zástrčkou spotrebiča. V opačnom prípade požiadajte o pomoc profesionálneho technika.
- Dôrazne neodporúčame použitie prevodníkov, viacnásobných zásuviek alebo predlžovacích káblov.
- Pred čistením alebo údržbou práčky odpojte zástrčku od sieťovej zásuvky a zastavte ventil prívodu vody.
- Pri odpájaní spotrebiča nefahajte za prívodný kábel.
- Nevystavujte práčku dažďu, priamemu slnečnému žiareniu ani iným poveternostným vplyvom.
- V prípade poruchy práčku vypnite, zavrite ventil prívodu vody a nemanipulujte so spotrebičom. Ihneď kontaktujte najbližšie servisné stredisko a používajte len originálne náhradné diely. Nedodržaním týchto pokynov môžete negatívne ovplyvniť bezpečnosť spotrebiča.
- **Teraz môžete spotrebič zapojiť.**

ZÁSObNÍK PRACÍCH PROSTRIEDKOV

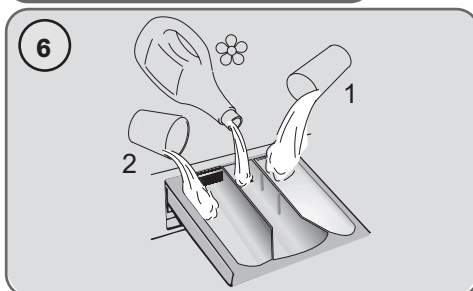

Zásobník pracích prostriedkov je rozdelený na 3 časti podľa **obrázku 6**.

- priestor ①: prací prostriedok na predpranie;
- priestor ☼: pre špeciálne prísady, aviváže, škrob, a pod.;
- priestor ②: prací prostriedok na hlavné pranie.

UPOZORNENIE:

používajte iba tekutý škrob a aviváž; práčka automaticky nastaví dávkovanie aditív pri každom cykle počas posledného plákania.

POZNÁMKA:

tekutý prací prostriedok nie je možné použiť pre hlavný program pri praní s predpierkou alebo odložený štart.

UPOZORNENIE:

niektoré pracie prostriedky nie sú určené pre použitie v zásobníku pracích prostriedkov, ale sú vo svojom vlastnom dávkovači, ktorý sa vkladá priamo do bubna.

3. PRAKTICKÉ RADY

Vkladanie bielizne

Pri triedení bielizne sa uistite:

- vyberte z bielizne kovové predmety, ako sú mince, sponky;
- zapnite gombíky, zavrite zipsy, stiahnite voľné a dlhé pásy;

- zo záclon odnímate kolieska;
- dodržiavajte upozornenie na štítku bielizne;
- pre odstránenie odolných škvŕn použite príslušné prostriedky.
- Pri praní kobercov, prikrývkov alebo iných ťažkých tkanín odporúčame vynechať odstreďovanie.
- Pri praní vlny sa uistite, že je ju možné prať v práčke. Skontrolujte štítok na bielzni.
- Medzi prániami nechajte dvierka mierne otvorené, aby sa zabránilo možnému zápachu vo vnútri práčky.

Užitočné rady na šetrenie

Tipy, ako ušetriť peniaze a nepoškodzovať životné prostredie pri používaní spotrebiča.

- Práčku naložte na najvyššiu kapacitu, ktorá je uvedená v tabuľke programov pre každý program - UŠETRÍTE tak energiu a vodu.
- Hlučnosť a zvyšková vlhkosť bielizne ovplyvňuje rýchlosť odstreďovania: rýchlejšie odstreďovanie je spojené s väčšou hlučnosťou a nižšou zvyškovou vlhkosťou bielizne.
- Najúčinnější programy, pokiaľ ide o kombinované využívanie vody a energie, sú zvyčajne tie programy, ktoré trvajú dlhšie a majú nižšiu teplotu.

Maximalizujte veľkosť náplne

- Najlepšie výsledky šetrenia energie, vody a pracích prostriedkov dosiahnete využitím maximálnej kapacity práčky. Ušetríte až 50% energie práním plnej náplne namiesto 2 polovičných náplní.

Potrebuje predpranie?

- Používajte len na veľmi znečistenú bielizeň! ŠETRÍTE prací prostriedok, čas, vodu a 5 až 15% energie vynechaním predprania v prípade bežne znečistenej bielizne.

Je nutné pranie v teplej vode?

- Ošetríte vopred škvŕny prípravkom na odstraňovanie škvŕn alebo zájdené škvŕny namočte vo vode pred samotným

práním, aby ste obmedzili nutnosť prania v teplej vode. Ušetríte energiu používaním programov s nízkou teplotou.

Pred použitím sušiaceho programu (PRÁČKY-SUŠIČKY)

- ŠETRÍTE energiu a čas voľbou vysokej rýchlosti otáčok odstredenia pre zníženie obsahu vody v bielzni pred použitím programu sušenia.

Dávkovanie pracieho prostriedku

Nižšie sa nachádza **stručný sprievodca** s tipmi a radami týkajúcimi sa **používania pracieho prostriedku**.

- Používajte iba pracie prostriedky, ktoré sú vhodné na pranie v práčke.
- Prací prostriedok vyberajte podľa druhu tkaniny (bavlna, jemná bielizeň, syntetika, vlna, hodváb, atď.), farby, typu a úrovne znečistenia a naprogramovanej teploty prania.
- Aby ste použili správne množstvo pracieho prostriedku, aviváže alebo iných prísad, vždy dôkladne dodržujte pokyny výrobcu: **keď budete spotrebič používať správne a so správnou dávkou, zabránite plytvaniu a znížite vplyv na životné prostredie.**

Pri praní veľmi znečistenej bielej bielizne odporúčame použiť program na bavlnu s teplotou 60°C a vyšší a bežný prací prostriedok (heavy duty), obsahujúci bielidla, ktoré ponúkajú výnimočné výsledky pri stredných / vysokých teplotách.

Pri praní medzi 40°C a 60°C musí byť druh použitého pracieho prostriedku vhodný na konkrétny typ vlákna a stupeň znečistenia. Bežné pracie prášky sú vhodné na „biele“ alebo farebné odolné tkaniny so silným znečistením, zatiaľ čo tekuté pracie prostriedky alebo prášky „s ochranou farby“ sú vhodné pre farebné látky s vysokým stupňom znečistenia.

Pri praní pri teplote pod 40°C

odporúčame použitie tekutých pracích prostriedkov alebo prostriedkov špeciálne označených ako vhodné na pranie pri nízkej teplote.

Pri praní vlny alebo hodvábu používajte len pracie prostriedky určené výhradne pre tieto látky.

- Príliš veľa pracieho prostriedku vedie k nadmernému peneniu, ktorá bráni správne vykonaniu cyklu. Môže tiež ovplyvniť kvalitu prania a oplachovania.

Použitie ekologických pracích prostriedkov bez fosfátov môže spôsobiť nasledujúce:

- **tmavšia voda z plákania:** je to z dôvodu potlačenia zeolitov, ktoré nemajú negatívny vplyv na účinok plákania.

- **biely prášok** (zeolit) na bielizni na konci prania: je to normálne, prášok nebol absorbovaný látkou a nezmení jej farbu.

- **pena vo vode** v poslednom plákaní: neindikuje to nevyhnutne zlé plákanie.

- **bohatá pena:** toto je často z dôvodu aniónovej aktívnej povrchovej látky v prípade prostriedkov, ktoré je možné ťažko odstrániť z bielizne. V takom prípade nepúšťajte opakované plákanie na odstránenie tohto efektu: nepomôže to.

Ak problém trvá, ihneď kontaktujte autorizované servisné stredisko.

4. ÚDRŽBA A ČISTENIE

Správna starostlivosť o váš spotrebič môže predĺžiť jeho životnosť.

Čistenie vonkajšku spotrebiča

- Spotrebič odpojte od zdroja napájania.

Na čistenie vonkajších častí práčky použite vlhkú utierku, nepoužívajte drsné prášky, alkohol ani rozpúšťadlá. Práčka nevyžaduje

žiadnu špeciálnu údržbu: vyčistíte zásobník pracích prostriedkov a filter; niekoľko tipov o premiestňovaní práčky alebo dlhodobom odstavení je popísaných nižšie.

Čistenie zásobníka pracích prostriedkov

- Odporúčame vám, aby ste zásuvku na prací prostriedok čistili pravidelne, aby sa zabránilo hromadeniu zvyškov pracieho prostriedku alebo prísad.
- Zásuvku na prací prostriedok vyberajte opatrne, ale pevne.
- Zásuvku umyte pod eúčou vodou a vložte ju späť do priehradky.

UPOZORNENIE:

Na vyčistenie zásuvky **NEPOUŽÍVAJTE** kyselinové výrobky (napríklad ocot) alebo agresívne čistiace prostriedky, aby ste zabránili poškodeniu tesnení a/alebo vnútorných častí spotrebiča.

Čistenie filtra čerpadlá

- Spotrebič má špeciálny filter, ktorý zachytáva väčšie zvyšky, ktoré by mohli blokovať odtokový systém, ako sú napríklad gombiky alebo mince (v závislosti od modelu vašej práčky zvažte verziu A alebo B).

Odporúčame vám, aby ste filter kontrolovali a vyčistili 5 až 6-krát ročne.

- Odpojte spotrebič od napájania.
- Pred vyšroubovaním filtru doporučujeme vložiť pod něj savou utierku k zachycení vody.
- Otočte filtr proti smeru hodinových ručičiek po bod zastavení ve vertikální pozici.
- Vyndejte a vyčistěte filtr; po skončení jej nasadte otočením ve směru hodinových ručiček.
- Opakujte předchozí kroky v opačném pořadí k sestavení všech dílů.

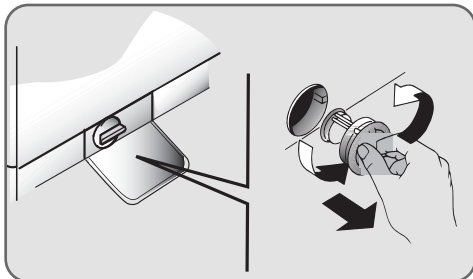

Odporúčania o premiestňovaní a dlhodobom odstavení spotrebiča

- Ak budete skladovať práčku v nevykurovanej miestnosti dlhý čas, vypustíte všetku vodu z rúrok.
- Odpojte práčku od elektrickej siete.
- Znížte koniec hadice nad misu a vypustíte zostatkovú vodu.
- Po vypustení pripevnite hadicu pásom.

5. PRÍRUČKA RÝCHLEHO ŠTARTU

Táto práčka automaticky prispôsobí hladinu vody podľa typu a množstva bielizne. Tento systém ponúka skvelú úsporu energie a značnú redukciu dĺžky prania.

Voľba programu

- Zapnite práčku a zvolte požadovaný program (viď tabuľku programov).
- V prípade potreby upravte nastavenie prania a zvolte požadované možnosti.
- Stlačením tlačidla **ŠTART/PAUZA** spustíte pranie.
- Na konci programu sa na displeji zobrazí správa "End" alebo pri niektorých modeloch sa rozsvietia indikátory všetkých fáz.
- Vypnite práčku.

Pre akýkoľvek typ prania, viď tabuľka programov, postupujte podľa tohto poradia.

Ak počas prevádzky spotrebiča dôjde k výpadku napájania, spotrebič sa pri následnom obnovení napájania znovu spustí od fázy, kedy došlo k výpadku.

Pred otvorením dveriek počkajte, pokiaľ kontrolka ZAMKNUTÉ DVIERKA nezhasne.

Technické údaje

Tlak vody:

min 0,1 Mpa / max 1 Mpa

Otáčky pri odstredení:

viď štítok so základnými údajmi.

Max.príkon/ Istenie/ Napätie napájania:

viď štítok so základnými údajmi

6. OVLÁDACÍ PRVKY A PROGRAMY

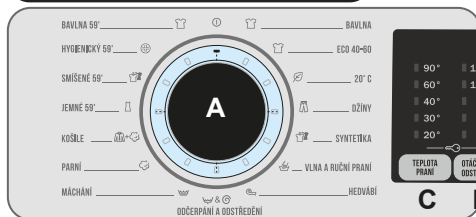

A - Volič programov s pozíciou ① OFF

B - Tlačidlo ŠTART/PAUZA

C - Tlačidlo TEPLOTA PRÁNIA

D - Tlačidlo VOĽBA OTÁČOK ODSREDENIA

E - Tlačidlo SNADNÉ ŽEHLENIE

F - Tlačidlo ODLOŽENÝ ŠTART

G - Tlačidlo EXTRA PLUS

H - Tlačidlo STUPEŇ ZNEČISTENIA

I - Tlačidlo ŠPECIÁLNE

C+D - UZAMKNUTIE TLAČÍDIEL

UPOZORNENIE: Nedotýkajte sa displeja počas pripájania, pretože spotrebič počas prvých sekúnd kalibruje systém: dotykom displeja nebude spotrebič fungovať správne. V takom prípade odpojte zástrčku od zásuvky a zopakujte proces.

Volič programov s pozíciou ① OFF

Po otočení voliča programov sa rozsvieti displej na zobrazenie nastavenia pre zvolený program. Pre úsporu energie na konci cyklu alebo v čase nečinnosti sa úroveň jasu zníži.

POZNÁMKA: pre vypnutie spotrebiča nastavte volič programov do pozície ①.

- Stlačením tlačidla ŠTART/PAUZA spustíte zvolený cyklus.
- Po voľbe programu zostane volič programov do konca cyklu v nastavenej pozícii.
- Po zobrazení slova "End" (Koniec) na displeji a vypnutí ikony zámky, môžete dvierka otvoriť.
- Práčku vypnete otočením voliča do pozície ① OFF.

Na konci každého cyklu alebo pred spustením nového cyklu musíte nastaviť volič programov späť do pozície ① OFF.

Prvé spustenie - nastavenie jazyka

Po pripojení stroja k sieti a jeho zapnutí stlačte tlačidlo *TEPLOTA PRANIA* alebo *RÝCHLOSŤ Odstredenia* pre zobrazenie dostupných jazykov.

- Vyberte požadovaný jazyk stlačením tlačidla ŠTART/PAUZA.

Zmena jazyka

- Ak chcete zmeniť jazyk nastavenia, budete musieť súčasne stlačiť tlačidlá

TEPLOTA PRANIA a *ODLOŽENÝ ŠTART* po dobu asi 5 sekúnd. Na displeji sa zobrazí *ENGLISH* a budete môcť zvoliť nový jazyk (stlačením tlačidla *TEPLOTA PRANIA* alebo *RÝCHLOSŤ Odstredenia*).

- Stlačením tlačidla ŠTART/PAUZA potvrdíte svoju voľbu.

Tlačidlo ŠTART/PAUZA

Zatvorte dvierka PRED stlačením tlačidla ŠTART/PAUZA.

- Stlačením spustíte zvolený cyklus.

Po stlačení tlačidla ŠTART/PAUZA spotrebič chvíľu čaká, kým začne fungovať.

DĹŽKA PROGRAMU

- Po výbere programu sa na displeji automaticky zobrazí doba trvania cyklu, ktorá sa môže líšiť v závislosti od zvolených možností.
- Po spustení programu budete neustále informovaní o čase zostávajúcom do konca prania.
- Spotrebič vypočíta čas do konca zvoleného programu na základe štandardnej náplne, počas cyklu spotrebič upraví čas podľa veľkosti a zloženia náplne.

POZASTAVENIE SPOTREBIČA

- Stlačte a podržte tlačidlo ŠTART/PAUZA (niektoré svetelné indikátory a indikátor zostávajúceho času budú blikať – to znázorňuje, že práčka bola zastavená).
- Pred otvorením dvierok počkajte, kým kontrolka **ZAMKNUTÉ DVIERKA** nezhasne.

Z bezpečnostných dôvodov sa v niektorých fázach umývania môžu otvoriť dvierka len vtedy, ak je hladina vody pod spodným okrajom dvierok a ak teplota je nižšia ako 45°C. Ak sú splnené tieto podmienky, počkajte, kým sa nerozsvieti kontrolka **ZAMKNUTÉ DVIERKA**, aby ste pred otvorením dverí vyplili spotrebič.

- Opätovne stlačte tlačidlo **START/PAUZA** pre spustenie programu z bodu, v ktorom bol pozastavený.

ZRUŠENIE PROGRAMU

- Pre zrušenie programu nastavte volič programov do pozície  **OFF**.
- Počkajte **2 minúty**, kým bezpečnostná poistka neumožní otvorenie dverí práčky.

KONIEC PROGRAMU

- Keď sa na displeji zobrazí, že program skončil a kontrolka **ZÁMKU DVIEROK** zhasne, je možné dvierka otvoriť.
- Na konci cyklu vypnite spotrebič otočením voliča do polohy **OFF**. Volič programov sa musí vrátiť do polohy **OFF** na konci každého cyklu alebo pri spustení nasledujúceho pracieho cyklu pred zvolením a spustením ďalšieho programu.

Tlačidlo ODLOŽENÉHO ŠTARTU

- Toto tlačidlo Vám umožňuje nastaviť odložený štart pracieho cyklu až o **24 hodín**.
- Pre odloženie štartu postupujte nasledovne:
 - Nastavte požadovaný program.
 - Jedno stlačenie tlačidla aktivuje funkciu a následne opätovným stlačením nastavte **1 hodinové** odloženie. Prednastavené odloženie sa zvýši o **1 hodinu** každým stlačením tlačidla, až do **h24**, v tomto bode ďalším stlačením začnete opäť od nuly.
 - Potvrďte stlačením tlačidla **ŠTART/PAUZA**. Spustí sa odpočítavanie a po jeho skončení sa automaticky spustí program.
- Odložený štart je možné zrušiť otočením programátora do polohy  **OFF**.

Ak počas prevádzky spotrebiča dôjde k výpadku napájania, spotrebič sa pri následnom obnovení napájania znovu spustí od fázy, kedy došlo k výpadku.

Tlačítko SNADNÉ ŽEHLENÍ

- Tato funkce vám umožňuje minimalizovat pomačkání prádla, vyloučením prostředního odstředění nebo snížením intenzity posledního odstředění.

Tato možnost musí být zvolena před stisknutím tlačítka START/PAUZA. Pokud funkce není kompatibilní se zvoleným programem, kontrolka funkce nejprve bliká a poté zhasne.

Tlačidlo EXTRA PLUS

Toto tlačidlo umožňuje zvolit různé možnosti prania:

PREDPIERANIE

- Táto možnosť umožňuje zapnúť predpranie a je obzvlášť užitočná pre veľmi špinavé prádlo (možno použiť iba pri jednotlivých programov zobrazených v tabuľke programov).
- Pre predpierku použite iba 20% z odporúčanej dávky pracieho prostriedku uvedené na obale výrobcu.

EXTRA PLÁKANIE

- Táto funkcia umožňuje pridať jedno plákanie na konci pracieho cyklu a je užitočná pre osoby s jemnou a citlivou pokožkou, u ktorej môže aj malé množstvo zvyškov pracieho prostriedku spôsobiť podráždenie alebo alergiu.
- Túto funkciu je vhodné používať aj na detské oblečenie a na pranie silne znečistenej bielizne, ktorá vyžaduje použitie veľkého množstva pracieho prostriedku, alebo na pranie uterákov, ktorých vlákna majú väčšinou tendenciu zadržiavať prací prostriedok.

HYGIENE

Môžete aktivovať len pri nastavení teploty 60°C. Táto možnosť umožňuje zvýšenie hygieny bielizne so zachovaním rovnakej teploty pre celé pranie.

Táto možnosť musí byť zvolená pred stlačením tlačidla ŠTART/PAUZA. Ak funkcia nie je kompatibilná so zvoleným programom, kontrolka funkcie najskôr bliká a potom zhasne.

Tlačidlo STUPEŇ ZNEČISTENIA / ÚROVEŇ PARY

Toto tlačidlo umožňuje zvoliť dve rôzne možnosti, v závislosti od zvoleného programu.

STUPEŇ ZNEČISTENIA

- Po voľbe programu sa automaticky zobrazí čas pre daný program.
- Táto možnosť umožňuje výber z 3 úrovni intenzity, ktoré upravujú dĺžku programu, v závislosti od stupňa znečistenia bielizne (je možné použiť len s určitými programami uvedenými v tabuľke programov).

ÚROVEŇ PARY

Po zvolení programu PARA môžete pomocou tohto tlačidla vybrať medzi tromi intenzitami pary, určenými pre suché alebo mokré odevy a závislé od typu tkaniny:

- BAVLNA** (predvolený výber) Tento program sa používa pre bavlnené odevy. Na mokré tkaniny (napr. po vypraní) je vhodný na uvoľnenie záhybov po odstreďovaní; na suchých tkaninách je namiesto toho navrhnutý tak, aby dosiahol ideálnu úroveň vlhkosti pre ľahšie žehlenie.
- SYNTETIKA** (raz stlačte tlačidlo) Tento program sa používa pre syntetické odevy. Na mokré tkaniny (napr. po vypraní) je vhodný na uvoľnenie záhybov po odstreďovaní; na suchých tkaninách je namiesto toho navrhnutý tak, aby dosiahol ideálnu úroveň vlhkosti pre ľahšie žehlenie.
- JEMNÉ** (stlačte tlačidlo dvakrát) Cyklus pomocou pary osvieži a uvoľní záhyby na odevoch po použití. Program sa skladá z počiatkovej fázy, v ktorej pôsobí para, a záverečnej fázy, v ktorej je prebytočná vlhkosť odstránená na okamžité použitie. Cyklus je vhodný na suché tkaniny.

Tieto možnosti je potrebné vybrať pred stlačením tlačidla ŠTART/PAUZA.

Tlačidlo VOĽBA TEPLoty

- Toto tlačidlo vám umožňuje zmeniť teplotu pracieho cyklu.
- Teplotu nie je možné zvýšiť nad maximálnu povolenú hodnotu pre daný program, za účelom ochrany tkanín.
- Ak chcete uskutočniť studené pranie, nesmie svietiť žiadny indikátor.

Tlačidlo VOĽBA OTÁČOK Odstredenia

- Stlačením tohto tlačidla môžete znížiť otáčky odstredenia alebo odstredenie úplne vylúčiť.
- Ak štítok neuvádza konkrétne informácie, je možné použiť maximálne otáčky uvedené v programe.

Aby ste zabránili poškodeniu látky, nie je možné zvýšiť otáčky nad maximálne povolené programom.

- Pre opätovnú aktiváciu cyklu odstredenia stlačte tlačidlo, pokiaľ sa nezobrazia požadované otáčky.
- Otáčky odstredenia môžete upraviť bez prerušenia činnosti práčky.

Nadmerné dávkovanie pracieho prostriedku môže viesť k tvorbe veľkého množstva peny. Ak spotrebič zistí nadmerné množstvo peny, môže vylúčiť fázu odstredenia alebo predĺžiť trvanie programu a zvýšiť spotrebu vody.

Prístroj je vybavený špeciálnym elektronickým zariadením, ktoré zabraňuje spusteniu cyklu odstreďovania bez naplnenia alebo pri obzvlášť nerovnomernom zaťažení. To redukuje hlučnosť a vibrácie a predlžuje tak životnosť práčky.

Tlačidlo ŠPECIÁLNE

Toto tlačidlo vám umožňuje vybrať si medzi rôznymi možnosťami (dostupné iba pri niektorých programoch):

JEDINÁ POLOŽKA

- Táto funkcia (ktorú je možné nastaviť v niekoľkých programoch) optimalizuje spotrebu vody a energie zvoleného programu, pričom zachováva nezmenený prací výkon.
- JEDINÁ POLOŽKA je navrhnuté pre zníženú náplň a ľahko znečistené odevy s cieľom obmedziť zbytočné plytvanie.

NOČNÉ PRANIE

- Táto funkcia znižuje strednú rýchlosť odstreďovania na 400 ot./min, kde je to možné, zvyšuje hladinu vody počas plákania a po poslednom plákaní nechá bielizeň ponorenú vo vode, aby sa vlákno dokonale rozprestrela.
- Počas fázy zadržiavania vody v bubne je spotrebič v režime pozastavenia.
- Stlačte START pre ukončenie cyklu s odstreďovaním (ktoré je možné znížiť alebo odstrániť pomocou daného tlačidla) a vypúšťaním.
- Vďaka elektronickému ovládaniu je voda v medzifázach vypúšťaná ticho, takže táto funkcia je veľmi užitočná pre pranie v noci.

ČISTENIE BUBNU

- Vyvinuté na čistenie bubna práčky.
- Používajte iba práškový prací prostriedok.
- Nespúšťajte program s bielizňou v práčke.
- Odporúča sa to vykonávať po každých 50tich prácach cykloch.
- Možnosť je možné vybrať iba pre program ODČERPANIA A ODSTREĎOVANIA.

UZAMKNUTIE TLAČIDIEL

- Súčasným stlačením tlačidiel **TEPLOTA PRANIA** a **OTÁČKY ODSTREĎENIA** na približne 3 sekundy môžete uzamknúť tlačidlá. Týmto spôsobom môžete zabrániť nežiaducej zmene programu stlačením tlačidla počas cyklu.
- Uzamknutie tlačidiel môžete ľahko zrušiť opätovným stlačením rovnakých tlačidiel alebo vypnutím spotrebiča.

Digitálny displej

Indikačný systém displeja umožňuje neustále informovanie o stave spotrebiča.

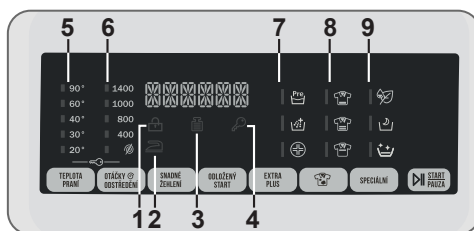

1) KONTROLKA ZAMKNUTÉ DVIERKA

- Ikona indikuje uzamknuté dvierka.

Zavrite dvierka PRED stlačením tlačidla ŠTART/PAUZA.

- Po stlačení tlačidla ŠTART/PAUZA so zatvorenými dvierkami bude kontrolka chvíľu blikať a potom zostane svietiť.

Ak nie sú dvierka správne zatvorené, kontrolka bude blikať približne 7 sekúnd, potom sa príkaz spustenia automaticky zruší. V takom prípade zatvorte dvierka správne a stlačte opäť tlačidlo ŠTART/PAUZA.

- Pred otvorením dvierok počkajte, pokiaľ kontrolka ZAMKNUTÉ DVIERKA nezhasne.

2) KONTROLKA STUPŇA ZNEČISTENIA

Svetelná kontrolka výber príslušnej voľby

- 3) **Kg MODE** (funkcia je aktívna iba pri niektorých programoch)

- Počas prvých minút cyklu zostane kontrolka "Kg MODE" svietiť, kým inteligentný senzor nezváži bielizeň a podľa toho nastaví trvanie cyklu, spotrebu vody a elektriny.
- Počas každej fázy prania "Kg MODE" umožňuje monitorovanie informácií o bielizni v bubne:
 - nastaví množstvo potrebnej vody;
 - určí dĺžku pracieho cyklu;
 - ovláda plákanie podľa typu zvolenej pranej látky;
 - nastaví rytmus rotácie bubna podľa typu pranej látky;
 - rozozná prítomnosť peny, v prípade potreby potom zvýši množstvo vody počas plákania;
 - nastaví rýchlosť odstreďovania podľa náplne, čím zabráni nevyváženosti.

4) KONTROLKA UZAMKNUTIA TLAČIDIEL

Indikátor svieti v prípade uzamknutých tlačidiel.

5) KONTROLKY VOĽBA TEPLoty

Zobrazuje nastavenú teplotu prania zvoleného programu, ktorú je možné zmeniť (ak je to možné) zodpovedajúcim tlačidlom. Ak chcete vykonať studené pranie, indikátory nesmú svietiť.

6) OTÁČKY ODSREDENIA

Zobrazuje otáčky odstredenia zvoleného programu, ktoré je možné zmeniť alebo odstreďovanie úplne vylúčiť pomocou príslušného tlačidla.

7) KONTROLKY EXTRA PLUS

Kontrolky zobrazujú možnosti, ktoré je možné zvoliť pomocou príslušných tlačidiel.

8) KONTROLKA STUPŇA ZNEČISTENIA

- Akonáhle je program zvolený, kontrolka automaticky zobrazí úroveň znečistenia nastavenú pre daný program.
- Pri výbere inej úrovne znečistenia sa rozsvieti príslušný indikátor.

9) KONTROLKY ŠPECIÁLNE

Kontrolky zobrazujú možnosti, ktoré je možné zvoliť pomocou príslušných tlačidiel.

10) Funkcia STAND BY

Ak po ukončení pracieho cyklu práčku nevypnete (nenastavíte volič do pozície ① OFF, prejde práčka do stavu STAND BY (pohotovostný stav) a na displeji sa zobrazí **Stby**. Pre zrušenie tohto stavu vypnite práčku nastavením voliča do pozície ① OFF.

Tabuľka programov



















Prečítajte si tieto poznámky:

* Maximálna kapacita suchej bielizne závisí od modelu (viď ovládací panel).

- (•) Len so zvolenou možnosťou PREDPIERANIA (programy s možnou voľbou PREDPIERANIA).

△ (Pouze pro modely s prostorem na tekuté prací prostředky) Pokud pouze několik kusů prádla vyžaduje ošetření bělením, můžete provést odstranění skvrn v pračce. Nalijte bělidlo do zásobníku pro tekuté bělidlo, vloženého v komoře "2" zásobníku pracích prostředků a nastavte speciální program MÁCHÁNÍ. Po ukončení této fáze spotřebič vypněte, přidejte zbytek prádla a pokračujte ve standardním praní s nevhodnějším programem.

- 1) Po zvolení programu sa na displeji zobrazí odporúčaná teplota, ktorú je možné zmeniť (ak je to možné) pomocou príslušného tlačidla, nie je možné ju však zvýšiť nad maximálnu povolenú pre daný program.
- 2) Pre uvedené programy môžete nastaviť trvanie a intenzitu prania pomocou tlačidla STUPEŇ ZNEČISTENIA.

PROGRAM		 (max)* (viď ovládací panel)				¹⁾  °C			
		6	7	8	9	MAX	2		1
	BAVLNA ²⁾	6	7	8	9	90°	•	•	(•)
	EKO 40-60	6	7	8	9	60°	•	•	
	20°C ²⁾	6	7	8	9	20°	•	•	
	DŽÍNSY	3	3	3	3	40°	•	•	
	SYNTETIKA ²⁾	3	3,5	4	4,5	60°	•	•	(•)
	VLNA & RUČNÉ PRANIE	1	1	2	2	30°	•	•	
	HODVABÍ	1	1	2	2	30°	•	•	
	ODČERPANIE A ODS TRE DENIE	-	-	-	-	-			
	PLÁKANIE	-	-	-	-	-	△	•	
	PARNÝ	1,5	1,5	1,5	1,5-	-			
	KOŠEĽE	3	3,5	4	4,5	30°	•	•	
	JEMNÉ 59'	2	2,5	2,5	2,5	40°	•	•	
	ZMIEŠANÉ 59'	6	7	8	9	40°	•	•	
	HYGIENICKÝ 59'	2	2	2	2	60°	•	•	
	BAVLNA 59'	3	3,5	4	4,5	40°	•	•	

Výber programov

V prípade prania rôznych typov látok a rôzneho stupňa znečistenia obsahuje práčka špecifické programy na splnenie každej potreby prania (viď tabuľka).

Program vyberte podľa pokynov na pranie, ktoré sa nachádzajú na štítkoch, hlavne pre maximálnu odporúčanú teplotu.

UPOZORNENIE:

DÔLEŽITÉ ODPORÚČANIE TÝKAJÚCE SA ÚČINNOSTI PRANIA.

- Nové farebné oblečenie sa musí prať osobitne najmenej 5 alebo 6 praní.
- Niektoré veľké tmavé kusy, napríklad džínsy a uteráky, sa musia vždy prať osobitne.
- Nikdy nemiešajte NESTÁLOFAREBNÉ látky.

BAVLNA

Na perfektné pranie. Konečné odstreďovanie pri maximálnej rýchlosti ponúka účinnejšie odstránenie pracích prostriedkov.

ECO 40-60

Program ECO 40-60 dokáže v rovnakom cykle spoločne vyprať normálne znečistenú bavlnenú bielizeň, ktorá sa má podľa údajov prať na 40°C alebo 60°C. Tento program sa používa na posúdenie súladu s právnymi predpismi EÚ Ecodesign. (o konštrukcii výrobkov šetrných k životnému prostrediu).

20°C

Tento inovatívny program umožňuje spoločné pranie rôznych materiálov a farieb, ako je bavlna, syntetická a zmiešaná bielizeň pri 20°C a ponúka excelentný prací účinok. Spotreba tohto programu je okolo 40% oproti bežnému programu na bavlnu s teplotou 40°C.

DŽÍNSY

Tento program bol navrhnutý pre najkvalitnejšie čistenie látok ako sú džínsy, je ideálny na odstránenie nečistôt bez ovplyvnenia elasticity vlákien.

SYNTETIKA

Pranie a plákanie je optimalizované s rytmom rotácie bubna a hladinou vody. Jemné odstreďovanie zaisťuje zníženú tvorbu pokrčenia látok.

VLNA A RUČNÉ PRANIE

Tento program vykonáva prací cyklus určený pre vlnené tkaniny, ktoré možno prať v práčke, predmety určené na ručné pranie alebo bielizeň vyrobenú z hodvábu alebo označenú ako „Prať ako hodváb“ na štítku tkaniny.

HEDVÁBÍ

Špeciálny program pro hedvábné tkaniny, které lze prať v pračce. Rotace bubnu jsou jemné, teplota nepřesahuje 30 °C a program končí jemným odstředěním.

ODSTREDENIA A VYPUSTENIE

Program vykoná vypúšťanie a maximálne odstreďovanie. Odstreďovanie je možné vymazať alebo znížiť tlačidlom VOLĽBA ODSTREDENIA.

PLÁKANIE

Tento program vykoná 3 plákania s prostredným odstreďovaním (ktoré možno znížiť alebo zrušiť pomocou príslušného tlačidla). Služi na plákanie akéhokoľvek typu látky, napríklad po ručnom praní.

PARNÝ

Tento program využíva parné ošetrovanie na uvoľnenie záhybov a dosiahnutie ideálneho stupňa vlhkosti pre ľahšie žehlenie. Pomocou tlačidla ÚROVEŇ PARY je možné zvoliť tri rôzne úrovne intenzity, určené pre suché alebo mokré odevy av závislosti od typu tkaniny.

KOŠELE

Tento program je optimalizovaný na dosiahnutie najlepších výsledkov prania košiel. Funkcia pary po tomto programe pomáha redukovať záhyby a uľahčuje žehlenie.

JEMNÉ 59'

Vyvinuté na pranie a ošetrovanie jemných odevov a vzácnych látok. Tento program perie pri nízkej teplote po dobu 59 minút. Odporúčané pre malé zaťaženia.

ZMIEŠANÉ 59'

Tento program vám ponúka slobodu prať všetky druhy tkanín a neblednúce farby spoločne s plnou náplňou a dosiahnuť vynikajúce výsledky za pouhých 59 minút. Pri praní na strednú teplotu sa tento program odporúča pre bielizeň, ktorá nie je zvlášť znečistená.

HYGIENICKÝ 59'

Tento program ponúka najlepšiu možnú kombináciu vysokej teploty, času a čistiaceho účinku pre zaručenie maximálneho dezinfekčného výkonu proti baktériám iba za 59 minút. Doporučené pre bavlnenú bielizeň, perie pri teplote 60 ° C a najlepšie sa používa s malou náplňou.

BAVLNA 59'

Tento program zaručuje vynikajúce výsledky pre bavlnenú bielizeň. Bol navrhnutý na skrátenie doby prania pri stredných teplotách pri stredne zašpinenej bavlnenej bielizni. Na dosiahnutie najlepších výsledkov naplňte spotrebič iba do polovice.

7. ODSTRÁNENIE MOŽNÝCH PROBLÉMOV

Ak si myslíte, že vaša práčka nefunguje správne, prečítajte si nižšie uvedenú rýchlu príručku ohľadne praktických rád na odstránenie najbežnejších problémov.

HLÁSENIE PORUCHY

Modely s displejom: chyba je zobrazená číslom so znakom „E“ (príklad: Error 2 = E2)

Modely bez displeja: chyba je zobrazená blikaním každej LED podľa kódu poruchy, s následnou 5 sekundovou pauzou (príklad: Error 2 = dve bliknutia – pauza 5 sekúnd – dve bliknutia – a pod...)

ZOBRAZENÁ CHYBA	MOŽNÉ PRÍČINY A PRAKTICKÉ RIEŠENIA
E2 (s displejom) 2 bliknutia LED (bez displeja)	Spotrebič nemôže napustiť vodu.
	Skontrolujte, či je otvorený prívod vody.
	Skontrolujte prívodnú hadicu z hľadiska zalomenia alebo pricvaknutia.
	Odtoková hadica nie je v správnej výške (viď kapitolu o inštalácii)..
	Zatvorte prívodný ventil, odskrutkujte hadicu s filtrom na zadnej strane spotrebiča a skontrolujte, či je filter čistý a nie je zablokovaný.
	Skontrolujte filter, či nie je upchatý, alebo či v priestore filtra nie sú cudzie predmety, ktoré by mohli brániť riadnemu prietoku vody.
E3 (s displejom) 3 bliknutia LED (bez displeja)	Práčka nevypúšťa vodu.
	Skontrolujte filter, či nie je upchatý, alebo či v priestore filtra nie sú cudzie predmety, ktoré by mohli brániť riadnemu prietoku vody.
	Skontrolujte, či nie je odtoková hadica zalomená alebo pricvaknutá.
	Skontrolujte, či nie je upchatý odtokový systém domácnosti a či voda voľne odteká. Skúste vypustiť vodu do výlevky.
E4 (s displejom) 4 bliknutia LED (bez displeja)	Veľmi veľa peny a/alebo vody.
	Skontrolujte, či ste nepridali nadmerné množstvo pracieho prostriedku alebo prostriedok nevhodný pre práčky.
E7 (s displejom) 7 bliknutia LED (bez displeja)	Problém s dvierkami.
	Skontrolujte, či sú dvierka správne zatvorené. Skontrolujte, či bielizeň nebráni v zatvorení dvierok.
	Ak sú dvierka blokované, spotrebič vypnite a odpojte od elektrickej siete, počkajte 2-3 minúty a otvorte dvierka.
Akýkoľvek iný kód	Spotrebič vypnite a odpojte od elektrickej siete, chvíľu počkajte. Spotrebič zapnite a spustte program. Ak sa porucha opäť objaví, kontaktujte autorizované servisné stredisko.

VAROVANIE

v prístroji nie sú žiadne časti opraviteľné spotrebiteľom. vždy sa obracajte na kvalifikovaný autorizovaný servis. Prístroj je pod nebezpečným napätím.

INÉ PROBLÉMY

PROBLÉM	MOŽNÁ PRÍČINA A PRAKTICKÉ RIEŠENIA
Pračka nefunguje/nespustí sa	Skontrolujte, či je spotrebič pripojený k funkčnej sietovej zásuvke. Skontrolujte, či je zapnutá.
	Pomocou iného spotrebiča skontrolujte, či je elektrická zásuvka funkčná.
	Nie sú správne zatvorené dverka: otvorte a opäť zatvorte.
	Skontrolujte zvolený program a či je stlačené tlačidlo štart.
	Skontrolujte, či práčka nie je v režime pauzy.
Voda na podlahe alebo v blízkosti spotrebiča	Môže to byť spôsobené netesnosťou medzi prívodným ventilom a hadicou; v takom prípade vymeňte tesnenie a dotiahnite hadicu a ventil.
	Skontrolujte, či je filter správne zatvorený.
Pračka neodstreďuje	Z dôvodu nevhodného rozdelenia bielizne môže práčka: <ul style="list-style-type: none"> • Pokúšať sa o vyváženie bielizne, predĺžením doby odstredenia. • Znížiť rýchlosť odstredenia pre zníženie vibrácií a hluku. • Vylúčiť odstredenie na ochranu spotrebiča. Uistite sa, či je bielizeň vyvážená. Ak nie, usporiadajte ho a reštartujte program.
	Môže to byť z dôvodu, že nie je úplne odčerpaná voda: počkajte niekoľko minút. Ak problém trvá, vid' časť Error 3.
	Niektoré modely sú vybavené funkciou „bez odstredenia“: skontrolujte, či nie je zapnutá.
	Skontrolujte možnosti nastavenia, ktoré môžu vylúčiť odstredenie.
	Použitie nadmerného množstva pracieho prostriedku môže mať vplyv na spustenie odstredenia.
Silné vibrácie/hluk počas odstred'ovania	Pračka nie je vyvážená: v prípade potreby nastavte pomocou nastaviteľných nožičiek podľa príslušnej kapitoly.
	Skontrolujte, či sú odstránené prepravné skrutky, gumové vložky a podložky.
	Skontrolujte, či sa v bubne nenachádzajú cudzie predmety (mince, háčiky, gombíky a pod...).

Zodpovednosť za vady sa vzťahuje na elektrické alebo mechanické poruchy výrobku zo strany výrobcu. Ak je porucha spôsobená faktormi mimo výrobku, nesprávnym použitím alebo nedodržaním pokynov v návode, výrobca nenesie zodpovednosť a za opravy môže byť účtovaný poplatok.

Dôrazne odporúčame používať originálne náhradné diely, ktoré zakúpíte vo vašom servisnom stredisku.

8. TECHNICKÉ INFORMÁCIE

- Technické informácie sa nachádzajú na Typovom štítku vo vnútri spotrebiča (eventuálne na jeho zadnej strane) a na energetickom štítku.
- „Informačný list“ a „Návod na použitie“ nájdete k stiahnutiu na stránkach: **www.eta.sk**.
- QR kód na energetickom štítku dodanom so spotrebičom, poskytuje webový odkaz na informácie týkajúce sa špecifikácie tohto spotrebiča v EU EPREL databáze.
- Ušchovajte energetický štítok spoločne s užívateľskou príručkou a všetkými ostatnými dokumentmi dodanými s týmto spotrebičom. Rovnaké informácie v EPREL databáze je tiež možné nájsť pomocou odkazu: <https://eprel.ec.europa.eu>
- Názov modelu (číslo produktu) nájdete na Typovom štítku spotrebiča, a tiež na energetickom štítku dodanom so spotrebičom.
- Výrobca si vyhradzuje právo na zmenu technickej špecifikácie výrobku.
- Prípadné ďalšie dotazy zasielajte na **info@eta.cz**
- Umiestnením značky **CE** na produkt deklaruujeme na vlastnú zodpovednosť zhodu so všetkými požiadavkami EÚ týkajúcimi sa bezpečnosti, zdravia a životného prostredia, ktoré sú zakotvené v legislatíve a týkajú sa daného produktu.

INFORMÁCIE PRE TESTOVACIE LABORATÓRIA ŠTANDARDNÉ PROGRAMY PODĽA smernice 96/60/ES

PRANIE:

PROGRAM **ECO 40-60**

NASTAVENIE TEPLoty NA 60°C

SUŠENIE:

PROGRAM SUŠENIA

VYSOKÁ TEPLOTA

STUPEŇ SUCHOSTI

SUCHÉ DO SKRINE

ŠTANDARDNÉ PROGRAMY PODĽA (EU) č. 2019/2023

PRANIE:

PROGRAM **ECO 40-60**

PRANIE A SUŠENIE:

PROGRAM **ECO 40-60 +**

STUPEŇ SUCHOSTI

SUCHÉ DO SKRINE

9. ŽIVOTNÉ PROSTREDIA

Urobili sme to najlepšie pre zníženie množstva obalov a zaistili sme ich jednoduché rozdelenie na 3 materiály: lepenka, papierová drť a rozťahnutý polyetylén. Tento prístroj obsahuje materiály, ktoré môžu byť po demontáži špecializovanou spoločnosťou recyklované. Dodržujte prosím miestne nariadenia týkajúce sa nakladania s baliacimi materiálmi, vybitými batériami a starým zariadením.



Tento spotrebič je označený podľa Európskej smernice 2012/19/EU

O odpade z elektrických a elektronických zariadení (OEEZ).

OEEZ obsahujúce znečisťujúce látky (ktoré môžu spôsobovať negatívne dopady na životné prostredie) a základné komponenty (ktoré je možné opäť využiť). Je potrebné podrobiť OEEZ špecifickému zaobchádzaniu, pre odstránenie a likvidáciu všetkých znečisťujúcich látok a obnovu a recykláciu všetkých materiálov. Jednotlivci môžu zohrať

dôležitú úlohu pri zaistení, aby OEEZ nezostalo problémom pre životné prostredie; je dôležité dodržiavať určité základné pravidlá:

- OEEZ sa nesmie likvidovať spoločne s bežným komunálnym odpadom.
- OEEZ musí byť odovzdané na príslušných zberných miestach spravovaných obcou alebo mestom alebo príslušnými podnikmi.

V mnohých krajinách, keď si zakúpite nový spotrebič, starý je možné odovzdať predajcovi, ktorý ho bezplatne vyzdvihne na základe výmeny jedného za druhý, ak ide o zariadenie ekvivalentného typu a má rovnaké funkcie ako dodávané zariadenie.

Pre zaistenie bezpečnosti pri likvidácii starého spotrebiča odpojte zástrčku od sieťovej zásuvky, odrežte prívodný kábel a zlikvidujte ho spoločne so zástrčkou.

Aby ste zabránili uväzneniu detí v spotrebiči, znefunkčnite závesy alebo zámok dvierok

10. STAROSTLIVOSŤ O ZÁKAZNÍKA A SERVIS

- Vždy používajte originálne náhradné diely.
- Pri kontaktovaní nášho autorizovaného servisu alebo informačnej linky sa uistíte, že máte k dispozícii nasledujúce údaje: Názov modelu (číslo produktu) a sériové číslo (SN).
- Tieto informácie môžete nájsť na Typovom štítku (eventuálne na samostatnom štítku v jeho blízkosti).
- Výrobca si vyhradzuje právo zmeny bez predchádzajúceho upozornenia.
- Originálne náhradné diely pre vybrané konkrétne súčasti výrobku sú k dispozícii minimálne 10 rokov od uvedenia posledného kusa spotrebiča na trh.

Údržbu rozsiahlejšieho charakteru alebo údržbu, ktorá vyžaduje zásah do vnútorných častí spotrebiča, musí vykonať iba špecializovaný servis! Nedodržaním pokynov výrobcu zaniká právo na opravu!

Prípadné ďalšie informácie o spotrebiči a servisnej sieti získate na infolinke +420 545 120 545 alebo na internetovej adrese www.eta.sk.

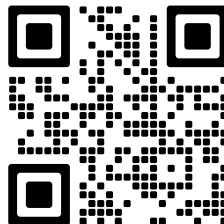

Informácie k reklamácií a oprave výrobkov alebo nákupu náhradných dielov nájdete na stránkach www.eta.cz/servis-eu.

eta